

VS 2-1350 KONINKLIJKE LANDMACHT

HANDBOEK  
VOOR DE  
SOLDAAT

UITGAVE 1988



VS 2-1350 KONINKLIJKE LANDMACHT

---

HANDBOEK  
VOOR DE  
SOLDAAT

UITGAVE 1988



## INHOUDSOPGAVE VS2-1350

### 1 Inleiding

### 2 Organisatie Koninklijke landmacht

- wapens en dienstvakken
- eenheden behorend tot de KL:
  - 1 LK
  - COKL
  - NTC
  - NLC
  - CVKL
  - VN-eenheden
- organisatieschema's van
  - KL
  - 1 LK
  - div/brig

### 3 Rangonderscheidingstekens

- Koninklijke marine
- Koninklijke landmacht
- Koninklijke luchtmacht
- Kraagspiegels binnen de KL
- mouwemblemen binnen de KL

### 4 Militaire vormen en gebruiken

- optreden, tenue en uiterlijk voorkomen
- het brengen van de groet
- melden bij meerdere(n) in rang
- het brengen van de eregroet

### 5 Inwendige dienst, Wachtdienst en Tenuen

#### a. Inwendige dienst

- gebruik legeringskamer
- reveille
- verblijf buiten de kazerne
- niet terugkeren naar het onderdeel
- bezoek aan arts of tandarts
- vakantieverlof
- buitengewoon verlof
- reizen voor rekening van het Rijk
- NS-faciliteiten
- regeling verroostering
- Inspecteur generaal krijgsmacht

- diversen
- rechtspositie

#### b. Wachtdienst

- de kazernewacht en portiersdienst
- bevelsverhoudingen
- voorbereiding voor de wachtdienst
- in het wachtverblijf
- portiersdienst
- schildwacht
- eerbewijzen
- geweldinstructies

#### c. Tenuen

- algemeen
- burgerkleding
- dagelijks tenue
- kazernetenuue
- werktenuue
- gevechtstenuue
- zomertenuue
- bijzondere bepalingen
- tenuen bij verschillende diensten

### 6 Het militair straf- en tuchtrecht en de regeling beloningen

- beginselen van de krijgstucht
- het dienstbevel
- handhaving van de krijgstucht
- krijgstuchtelijke vergrijpen
- onderzoek en afdoening krijgstuchtelijke vergrijpen
- wijziging van de strafoplegging en de tenuitvoerlegging
- beklag over een krijgstuchtelijke straf
- de militair in krijgsgevangenschap
- de regeling beloningen
- militair strafrecht
- militair rechterlijke organisatie
- de raadsman
- onderzoek en afdoening van strafbare feiten
- toegang van de raadsman tot de zich in arrest bevindende militair
- VS27-2

### 7 Oorlogsrecht

- algemeen
- combattanten
- strijdmiddelen en strijdwijzen
- toepassing van strijdmiddelen

- gewonden en zieken
- krijgsgevangenen
- burgers
- culturele goederen

### 8 Persoonlijke Standaard Uitrusting (PSU)

- algemeen
- bepakken gevechts-PSU
- het dragen van uitrustingsstukken
- afhangen van uitrustingsstukken
- PSU bij overplaatsing
- onderhoud aan de PSU

### 9 Gevechtsinlichtingen en Militaire veiligheid

#### a. Gevechtsinlichtingen

#### b. Militaire veiligheid

#### c. Behandeling krijgsgevangenen

### 10 Zelfhulp en Kameradenhulp (ZHKH)

- algemeen
- ademhaling
- bloedingen
- botbreuken
- brandwonden
- shock
- wonden en infectie
- verdrinking
- verstikking
- ongevallen door elektrische stroom
- vergiftigingen
- het redden van gewonden uit pantservoertuigen
- samenvatting ZHKH
- de knevel

### 11 Hygiëne en preventieve geneeskunde

- algemeen
- oorzaken van ziekte
- weerstand en immuniteit
- verspreiding van infectie-ziekten
- contactinfecties
- luchtinfecties
- faecale infecties
- vectorinfecties
- persoonlijke hygiëne

- drinkwater
- omgaan met voedsel
- afvalverwijdering
- geluidsschade
- warmteletsels
- koudeletsels
- persoonlijke maatregelen tegen bijtende en stekende insecten

## 12 Velddienst

- camouflage
- zichtdekking
- vuurdekking
- vuuropstelling
- verplaatsing in het terrein
- gedrag bij nacht
- verplaatsingen bij duisternis
- velddiensttekens en signalen
- waarnemen
- afstand bepalen
- het melden van waarnemingen
- aanduiding van doelen
- bivaks
- post te velde
- het overschrijden van een waterhindernis met behulp van de gevechtsuitrusting

## 13 Dekkingen en Versperringen

### a. Dekkingen

- de noodzaak van ingraven
- soorten gevechtsdekkingen
- bekleding van gevechtsdekkingen

### b. Versperringen

- Algemeen
- typen versperringen tegen personeel
- concertina's
- prikkelband

## 14 Persoonlijke bescherming tegen NBC-strijdmiddelen

- inleiding
- nucleaire strijdmiddelen
- biologische strijdmiddelen
- chemische strijdmiddelen
- NBC-masker, Veldmaskar, beschermend C3
- persoonlijke beschermende kleding

- NBC-kapje
- noodontsmetting

## 15 Veiligheidsregels m.b.t. munitie en herkenning van munitie

- veiligheidsregels m.b.t. munitie
- herkenning van munitie
- veiligheidsbepalingen van enkele munitie-artikelen

## 16 Mijnen en Valstrikken

### a. Mines

- algemeen
- de trotylmijn AT nr 26 C 1,
- de inktpotmijn AP nr. 22 C 1,

### b. Begraven en opsporen van mijnen

### c. Het leggen van een beschermend mijnenveld

### d. Het ruimen van zelfgelegde mijnen

### e. Struikeldraadlichtsein DM 16

### f. Valstrikken

## 17 Handgranaten

- doel
- algemene veiligheidsbepalingen
- soorten handgranaten en ontstekers
- voornaamste gegevens van handgranaten
- het werpen

## 18 Het geweer 7.62 mm FAL

## 19 De pistoolmitrailleur 9 mm UZI

## 20 Het pistool 9 mm FN

## 21 De karabijn .30 inch

## 22 Het geweer .30 inch GARAND

## 23 De geweergranaat ATB nr 4 en de oefengeweergranaat nr 18

## 24 Het antitankraketsysteem 66 mm LAW

## 25 Pantsernabijbestrijding

## 26 Materieelherkenning

- algemeen
- voertuigen
- vliegtuigen/helicopters
- nationaliteitstekens
- gevechtstenuen, rangen en graden van de Warschau Pact-strijdkrachten der
  - Sovjet-Unie (USSR)
  - Duitse Democratische Republiek (DDR)

## 27 Lichamelijke Oefening, Fysieke Training en Sport

- algemeen
- eisen en testen
- vaardigheidsproeven

## 28 Luchtnabijbeveiliging

# HOOFDSTUK 1

## INLEIDING

- 1 De krijgsmacht is een instrument ter bescherming van de belangen van de staat (art. 98 van de Grondwet).

In de huidige omstandigheden geschiedt dit door in bondgenootschappelijk verband strijdkrachten gereed te houden om

- mogelijke tegenstanders ervan te weerhouden internationale geschillen gewapenderhand te beslechten.
- bij mogelijke conflicten een aandeel te leveren in de verdediging van het grondgebied van het bondgenootschap.

Daarnaast zijn er aan de krijgsmacht enkele andere verplichtingen opgelegd zoals de verdediging van Koninkrijksdelen, het verlenen van bijstand aan het burgerlijk overheidsgezag onder bepaalde omstandigheden en het verlenen van bijstand aan operaties van de Verenigde Naties.

- 2 De taak van de krijgsmacht – het zonodig toepassen van georganiseerd wapengeweld – heeft gevolgen voor:

*a. De organisatie*

- de krijgsmacht heeft het principe van de éénhoofdige leiding; het moet duidelijk zijn wie de bevoegdheid heeft op een bepaald niveau bevelen te geven;
- de krijgsmacht heeft een hiërarchische opbouw, een bepaalde rangorde; het moet duidelijk zijn hoe de bevelsketen loopt en wie invalt wanneer er iemand uitvalt;
- een en ander is vastgelegd in een vrij strak raamwerk van voorschriften.

*b. De discipline*

De leden van de krijgsmacht moeten zich gedragen volgens de geldende gedragsregels.

- 3 Vaak wordt het begrip *discipline* (tucht) in verband gebracht met onaangename verplichtingen en met straf.

Hierbij wordt vergeten dat het voor ieder van levensbelang is, dat de leiding staat kan maken op de leden van de organisatie en dat deze leden onderling staat kunnen maken op elkaar.

Men behoeft maar te denken aan een zaak als beveiliging – of het nu om wapens, munitie, een bivak of om gegevens gaat – om te beseffen wat er gebeurt, wanneer er met de discipline de hand wordt gelicht, m.a.w. wanneer men de voorgeschreven regels niet meer in acht neemt.

Het aanvaarden van regels en voorschriften – ook al wordt het nut van sommige ervan niet altijd direct ingezien – is noodzakelijk voor een goed functio-

neren van een organisatie als de krijgsmacht.

In dit verband is ook „drill“ van belang.

Ieder moet de handelingen waarvoor hij staat – persoonlijk wapen, geschut, voertuig, verbindingsmaterieel of welke andere taak het ook betreft – tot in de perfectie beheersen. Hij heeft dan op dit terrein zelfvertrouwen en zal in crisissituaties minder snel in de war raken.

Goede tucht samen met een goede beheersing van het vakgebied zullen in crisissituaties de risico's beperken en onnodig verlies aan mensenlevens voorkomen.

- 4 Hieraan moet worden toegevoegd dat zich situaties kunnen voordoen, waarin regels niet voorzien en situaties waarbij het niet mogelijk is raad te vragen of nauwkeurige orders te krijgen.

Dan wordt een beroep gedaan op het initiatief en de vindingrijkheid van de militair.

Hij moet dan zelfstandig de situatie beoordelen en handelend in de geest van zijn commandant, trachten de algemene opdracht tot een goed einde te brengen.

- 5 Ondanks alle ontwikkelingen van de techniek zijn het nog steeds de mensen die het moeten doen.

Van belang is dat ieder zijn taak en die van de eenheid aanvaardt en dat hij bereid is zich daarvoor in te zetten.

Deze gezindheid wordt met een ouderwets woord „moreel“ genoemd. Een hoog moreel – dus een grote mate van gemotiveerd zijn – is er niet vanzelf: dat groeit in de groep

leider en ondergeschikten moeten daar samen aan werken.

Dit is geen eenvoudige zaak bij mensen die afkomstig zijn uit alle schakeringen die de Nederlandse samenleving kent.

Saamhorigheid, onderling vertrouwen en het bezig zijn aan dezelfde taak vormen de basis voor een hechte eenheid met een goede geest.

- 6 Om aan alle hierboven gestelde eisen te kunnen voldoen zult u worden opgeleid. Dit handboek werd aan u uitgereikt bij uw opkomst in werkelijke dienst. Het kan door u als naslagwerk worden gebruikt voor een aantal militaire onderwerpen.

## WILHELMUS VAN NASSOUWE

BEN ICK, VAN DUYTSCHEN BLOET,  
DEN VADERLANT GHETROUWE  
BLIJF ICK TOT IN DEN DOET;  
EEN PRINCE VAN ORAENGHEN  
BEN ICK VRIJ ONVERVEERT,  
DEN CONINC VAN HISPANGHEN  
HEB ICK ALTJD GHEEERT.

MIJN SCHILT ENDE BETROUWEN  
SIJT GHJ, O GOD MIJN HEER  
OP U SO WIL ICK BOUWEN,  
VERLAET MIJ NIMMERMEER,  
DAT ICK DOCH VROOM MACH BLIJVEN,  
UW DIENAAR T'ALLER STONDT,  
DIE TYRANNY VERDRIJVEN,  
DIE MY MIJN HERT DOORWONDT.

Het Nederlandse volkslied bestaat uit vijftien coupletten. De beginletters van deze coupletten vormen tezamen de naam: WILLEM VAN NASSOU. Het 1e en 6e couplet zijn het bekendst.



Foto Max Koot

HARE MAJESTEIT KONINGIN BEATRIX



Foto Max Koot

ZIJNE KONINKLIJKE HOOGHEID PRINS CLAUS DER NEDERLANDEN



MILITAIRE WILLEMS-ORDE  
RIDDERKRUIS DER 4E KLASSE

Voor militairen in dienst van het Koninkrijk der Nederlanden die zich in de strijd door het bedrijven van uitstekende daden van moed, beleid en trouw hebben onderscheiden.

In bijzondere gevallen kunnen ook niet-militaire Nederlandse onderdanen alsmede vreemdelingen die zich door zodanige daden hebben onderscheiden, in de Orde worden opgenomen.

De Orde bestaat uit vier klassen:  
Ridder-Grootkruis  
Commandeur  
Ridder 3e klasse  
Ridder 4e klasse

## HOOFDSTUK 2

### ORGANISATIE KONINKLIJKE LANDMACHT

- 1 Voor de verdediging van ons land werkt Nederland met 15 andere landen samen in een bondgenootschap, de Noordatlantische Verdragsorganisatie (NAVO) opgericht 4-4-1949. Nederland neemt met zee-, land- en luchtmacht deel in deze gezamenlijke bescherming tegen militair geweld.
- 2 De nederlandse bijdrage aan landstrijdkrachten wordt geleverd door de Koninklijke Landmacht (KL).  
Om de genoemde taak van het beschermen van het nederlandse en bondgenootschappelijke grondgebied te kunnen uitvoeren moet de KL kunnen beschikken over personeel en materieel dat op deze taak is berekend.  
Afhankelijk van de uit te voeren taak is het personeel ingedeeld bij zogenaamde „Wapens en Dienstvakken.”  
Het personeel dat is ingedeeld bij een wapen heeft als hoofdtaak het voeren of het steunen van het daadwerkelijke gevecht, terwijl het personeel behorend tot een dienstvak het verlenen van verzorgingssteun als hoofdtaak heeft.

#### 3 We onderscheiden de volgende wapens

– Infanterie



Inf



Painf

De infanterie is tegenwoordig uitgerust met pantservoertuigen van velerlei aard en doel en beschikt over wapens van een grote verscheidenheid. We noemen: mortieren, mitrailleurs en anti-tankwapens. Gepantserde rupsvoertuigen en eigen verbindingsmiddelen maken het mogelijk bij dag en nacht in moeilijk terrein, zelfstandig of met andere onderdelen van de landmacht op te kunnen treden. De opleiding is afgestemd zowel op de technische hulpmiddelen als op de zware lichamelijke en mentale eisen die aan de infanterie worden gesteld.

- Cavalerie

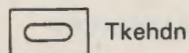

Tkehrdn

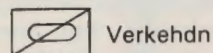

Verkehrdn

- Artillerie

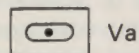

Va

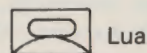

Lua

Bij de cavalerie wordt sinds jaar en dag gereden. De cavalerie is samengesteld uit *verkenning*- en *tankeenheden*.

De verkenningseenheden zijn uitgerust met tanks, gepantserde amfibievoertuigen en ander rijdend materieel. Ze voeren verkenningen uit met het doel gegevens te verzamelen over de bedoelingen en de sterkte van de tegenstander. Ze worden bovendien vaak belast met de front- en flankbeveiliging van grote eenheden. De tankeenheden vormen de stootkracht van het legerkorps. Daarvoor zijn ze uitgerust met middelzware tanks. In het kader van het verdedigend en verdragend gevecht kunnen ze worden ingezet om de pantserafweer te versterken. Ze werken vaak samen met panterinfantie-eenheden.

Bij dit wapen maakt men onderscheid tussen de *veldartillerie* en de *lucht-doelartillerie*.

De veldartillerie ondersteunt met haar grote vuurkracht de infanterie en de cavalerie. Daarvoor beschikt ze over verreikende vuurmonden: lichte (105 mm), middelzware (155 mm), en zware (8 inch). De artillerie heeft bovendien de beschikking over tegen gronddoelen gerichte raketten. De lucht-doelartillerie moet aanvallen vanuit de lucht voorkomen en in ieder geval zoveel mogelijk hinderen. Daarvoor heeft ze de beschikking over hypermoderne radarvuurleidingsapparatuur en snelvuurkanonnen waarmee je doelen al op grote afstand kan opsporen, identificeren, volgen en onder vuur nemen.

- Genie

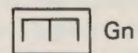

Gn

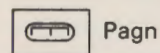

Pagn

- Verbindingsdienst

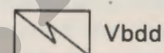

Vbdd

- Koninklijke Marechaussee

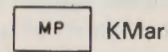

KMar

De genie bouwt wegen, bruggen, vliegvelden en verdedigingswerken. Waar nodig voeren zij ook vernielingen uit.

In het kader van de verdediging kan het nodig zijn om wegen en bruggen te vernielen of land onder water te zetten. De genie hindert de bewegingen van vijandelijke eenheden door het leggen van mijnen en het opwerpen van hindernissen. Tot haar taak behoort ook het bouwen van schuilkelders, het geven van advies en voorlichting over de gevolgen van nucleaire, biologische en chemische oorlogvoering en maatregelen der voorkoming of vermindering van die gevolgen.

Dat is de PTT van het leger. Het wapen heeft de beschikking over de modernste AM/FM radio-, straalzender-, draaggolf-, telex-, telefonie-, telegrafie- en vercijferapparatuur. Net als de PTT zorgt de verbindingsdienst zelf voor onderhoud en herstel van al dat materieel. De verbindingsdienst is vrijwel volledig gemotoriseerd, om alle troepenbewegingen op de voet te kunnen volgen.

De Koninklijke Marechaussee bestaat voor het grootste deel uit vrijwillig dienend personeel. Dienstplichtigen worden ingedeeld bij die marechaussee-onderdelen die zich voornamelijk bezig houden met de politietaken ten behoeve van de strijdkrachten, zoals het regelen en controleren van het militair verkeer, het begeleiden van colonnes en het verlenen van hulp bij de handhaving van de orde in het leger.

- Lichte vliegtuigen

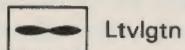

Ltvlgtn

De groep lichte vliegtuigen beschikt over helikopters voor o.a. de commandovoering tijdens het gevecht, gevechtsveldbewaking, vervoer van gewonden en goederen.

#### 4 We onderscheiden de volgende dienstvakken

- Interdance

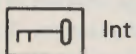

Int

In een modern leger heeft de interdance een veel omvattende taak op het gebied van bevoorraden, beheren en het verlenen van diensten. Bevoorraden houdt in dat de interdance de troepen voorziet van levensmiddelen, kleding, uitrusting, brandstof, olie, smeermiddelen en munitie.

Beheren wil zeggen het voeren van de verantwoordingsadministratie van alle bij de eenheid in gebruik zijnde goederen.

Dienstverlening betekent het leveren van werktroepen, het verzorgen van hygiënische voorzieningen, de gravendienst, de kantinedienst en het verzamelen en afvoeren van onbruikbaar geworden goederen.

- Technische Dienst

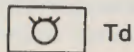

Td

Tot de Technische Dienst behoren de „sleutelaars“ van de landmacht die ervoor zorgen, dat het legermaterieel in goede staat wordt gehouden. Die zorg strekt zich o.a. uit over wiel- en rupsvoertuigen, wapens en richtmiddelen, instrumenten en gereedschappen. Zij zijn overal in de landmacht te vinden waar gewerkt wordt met materieel dat onderhouden en gerepareerd moet worden.

- Aan- en Afvoertroepen

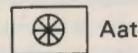

Aat

De aan- en afvoertroepen hebben tot taak het transport van personeel en materieel zowel in vredes- als in oorlogstijd, wanneer dit niet met eigen materieel van de betreffende eenheid kan geschieden. Dit geldt zowel voor verplaatsingen over de weg als door de lucht, over water, per trein of binnenschip. Ook alle bijkomende behandelingen zoals planning, voorbereiding en verkeersleiding bij transporten van grote omvang behoren tot de taken van de aan- en afvoertroepen.

- Geneeskundige Dienst



Gnkd

Dit dienstvak is belast met de medische en verpleegkundige verzorging van alle militairen in vredes- en in oorlogstijd. Het is ook belast met de tandheelkundige verzorging, de hygiëne en het in goede staat houden van het geneeskundig materieel. De geneeskundige dienst is bovendien verantwoordelijk voor de bevoorrading van genees- en verbandmiddelen, de behandeling en het transport van zieken en gewonden en de inrichting van hulpdiensten, verbandplaatsen en veldhospitelen.

- Militaire Administratie

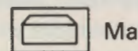

Ma

Dit dienstvak verzorgt de administratieve verwerking van alles wat met personeel, materiaal en financiën te maken heeft.

Personeel van dit dienstvak werkt op elk niveau in de KL, zoals sergeant of sergeant-majoor administrateur bij de compagnie, bij de korps-administratie, bij controle bureau's enz.

Ook als een soort boekhouder bij werkplaatsen, ziekenhuizen en staven. Veel administratief personeel is ook werkzaam op het gebied van automatisering.

- Militair Juridische Dienst  
(MJD)
- Tot dit dienstvak behoren officieren die aan een nederlandse universiteit de studie nederlands recht hebben voltooid. Het dienstvak heeft de volgende taak:
- het adviseren omtrent de toepassing van bestaand recht;
  - het (mede)werken aan de tot standkoming van rechtsregels
  - het geven van onderwijs op militair-juridisch gebied.
  - het vervullen van functies binnen het militair justitiële apparaat, zoals krijgsraad.
- Technische Staf  
(Ts)
- Tot dit dienstvak behoren de beroeps-officieren die een studierichting hebben gevolgd aan een Technische Hogeschool en daarna een leidinggevende of adviserende taak vervullen met betrekking tot de materiaalvoorziening van de Koninklijke Landmacht.
- Militaire Psychologische en Sociologische Dienst  
(MPSD)
- Personeel van dit dienstvak houdt onderzoek en brengt advies uit over organisatievraagstukken, motivatie en welbevinden van personeel, alsmede over een juiste afstemming tussen persoonskenmerken en functie-eisen (selectie en opleiding). Naast deze meer algemene taken kan t.a.v. individuele problemen, psychologische begeleiding en therapie worden gegeven.
- 5 De wapens en dienstvakken zijn georganiseerd in een aantal grote eenheden, die onder bevel staan van de Bevelhebber der Landstrijdkrachten (BLS).
- a. *Het Eerste Legerkorps (1 LK)*
- 1 LK (zie figuur 2) is de bijdrage van de KL aan de grondstrijdkrachten van de NAVO in Centraal Europa. Het heeft als taak een bepaald gebied in Noord-Duitsland te verdedigen. Het werkt daarbij samen met een westduits, een engels en een belgisch legerkorps.

In vreedestijd telt 1 LK ongeveer 32.000 militairen. Deze sterkte kan door het oproepen van mobilisabele eenheden worden vergroot tot ± 87.000 man. Hiervan zijn tien brigades, elk rond 3500 man sterk, in staat zelfstandig gevechtstaken uit te voeren.

Negen brigades zijn verenigd in de drie landmachtdivisies: de 1e divisie „7 december“, de 4e divisie en de 5e divisie. De brigades van de 1e en 4e divisie zijn grotendeels paraat, terwijl de brigades van de 5e divisie, alsmede de tiende brigade geheel mobilisabel zijn. Om zo dicht mogelijk bij de plaats van een eventueel optreden te zijn, is een parate pantserbrigade permanent in de Duitse Bondsrepubliek gelegerd.

Elke brigade is opgebouwd uit drie bataljons (elk 500 tot 900 man) en vijf compagnieën (elk 100 tot 200 man) (zie figuur 3). Tankbataljons en pantserinfanteriebataljons vormen de slagkracht van zo'n brigade. Een afdeling veldartillerie geeft deze eenheden vuursteun. Andere ondersteuning komt van verkennings- en genie-eenheden.

Tenslotte vinden we in een brigade compagnieën van de technische dienst voor onderhoud en herstel van het materieel, van de intendance voor de bevoorrading en beheer van goederen en van de geneeskundige dienst voor hulp aan en afvoer van gewonden.

Andere eenheden van 1 LK geven de brigades ondersteuning en verzorging bij het uitvoeren van hun taken. Afdelingen van de legerkorpsartillerie (Lka) steunen zondig akties met beschietingen. Voor de luchtverdediging zijn afdelingen gepantserde luchtdoelartillerie beschikbaar (Palua). Eenheden van de legerkorpsgenie bouwen bruggen, wegen en veldversterkingen en kunnen vijandelijke hindernissen opruimen. Legerkorpsverbindingseenheden zorgen voor radio-, telex- en telefoonverbindingen. Alle extra transport, aanvoer van voedsel, brandstof en munitie, herstel van materieel in mobiele werkplaatsen, alsmede een belangrijk deel van de geneeskundige verzorging en afvoer van gewonden komt van het Legerkorps Logistiek Commando (LLC). Aparte verkenningseenheden, een groep met helicopters, administratieve eenheden en marechaussee completeren het legerkorps.

We kunnen dus binnen 1Lk drie soorten eenheden onderscheiden

(1) gevechtseenheden:

eenheden die daadwerkelijk het gevecht voeren op het slagveld of daaraan direct steun verlenen met vuur en daarom worden onderverdeeld in:

(a) manoeuvre-eenheden:

- pantserinfanterie-eenheden
- tankeenheden
- verkenningseenheden

(b) vuursteuneenheden:

- veldartillerie-eenheden

(2) steunende eenheden:

eenheden die het door de gevechtseenheden gevoerde gevecht ondersteunen met hun specifieke vaardigheid

Hiertoe behoren:

- luchtdoelartillerie-eenheden
- (pantser)genie-eenheden
- verbindingseenheden
- stafeenheden
- groep lichte vliegtuigen

(3) verzorgende eenheden:

eenheden die niet direct deelnemen aan het gevecht maar andere eenheden geheel of gedeeltelijk verzorgen met hun speciale diensten.

Hiertoe behoren de eenheden van:

- intendance
- technische dienst
- geneeskundige troepen
- aan- en afvoertroepen
- militaire administratie

Vergelijken we de indeling in wapens en dienstvlakken met bovengenoemde indeling, dan kunnen we vaststellen, dat in het algemeen

- gevechtseenheden en steunende eenheden behoren tot de wapens
- verzorgende eenheden tot de dienstvakken.

b. Het Commando Opleidingen Koninklijke Landmacht verzorgt de opleiding voor meer dan 1400 militaire functies. Omdat de dienstplichtige militairen steeds wisselen, moet de KL ieder jaar ongeveer 38.000 dienstplichtigen opleiden. Daarnaast is er ongeveer 2500 man beroepspersoneel in opleiding. Gemiddeld zijn er steeds 15.000 mannen en vrouwen in opleiding bij de 24 opleidingscentra van het COKL.

Aan het Opleidingscentrum Officieren Speciale Diensten (OCOSD) in Breda worden beroepsofficieren opgeleid, die niet via de KMA in de KL komen, terwijl de Koninklijke Militaire School (KMS) in Weert de beroepsonderofficieren opleidt.

Daarnaast kennen we nog het Opleidingscentrum voor Technische Specialisten (TSOC), het Opleidingscentrum voor Lichamelijke Oefening (OCLO) en de School Militaire Inlichtingen-Dienst (SMID). De rijopleidingen worden verzorgd door het Rij-Opleidings-Centrum (ROC).

Buiten deze speciale opleidingscentra heeft elk wapen en dienstvak zijn eigen opleidingscentrum.

c. *De Koninklijke Militaire Academie (KMA)*

Aan de Koninklijke Militaire Academie in Breda worden beroepsofficieren opgeleid.

d. *De Hogere Krijgsschool (HKS)*

Aan de Hogere Krijgsschool worden beroepsofficieren opgeleid voor de hogere en hoogste functies van de KL.

e. *Het Nationaal Territoriaal Commando (NTC)*

Onze bescherming begint weliswaar in Duitsland, maar ook ons eigen land moet worden beveiligd. Daarvoor zorgt het NTC, dat elf provinciale militaire commando's (PMC) overkoepelt, waarbij die van de drie noordelijke provincies in vreedstijd zijn samengevoegd tot een regionaal militair commando (RMC). Het NTC verzorgt voor de KL de huisvesting van militairen in kazernes, voor de opslag van munitie en materieel in munitiemagazijnen en mobilisatiecomplexen en tevens voor transport.

NTC bereidt ook de mobilisatie voor en beveiligt met een aantal parate beveiligingscompagnieën militaire objecten buiten de kazernes. Onder NTC valt eveneens het doen uitvoeren en leiden van herhalingsoefeningen. In oorlogstijd is NTC ook belast met het beveiligen van de over Nederland lopende „Lines of Communication“, d.w.z. de doorvoer via het Nederlandse grondgebied van Amerikaanse en Engelse troepen en uitrusting naar met name West-Duitsland.

Eveneens zorgt NTC in oorlogstijd voor beveiliging van die objecten die voor het functioneren van de samenleving in Nederland belangrijk zijn. Onder de te mobiliseren eenheden van de KL bevinden zich twee infanteriebrigades en een aantal infanteriebeveiligingsbataljons en beveiligingscompagnieën, die NTC ter beschikking staan bij de beveiligende taak in oorlogstijd.

Daarnaast zijn er een groot aantal mobilisabele compagnieën en pelotons Nationale Reserve (NATRES), bestaande uit vrijwilligers die in hun eigen omgeving zorgen voor de bewaking van belangrijke objecten of knooppunten.

*De geneeskundige Groep van het NTC*

De geneeskundige verzorging op alle gebieden t.b.v. het personeel in de nationale sector is opgedragen aan de geneeskundige groep van het NTC. Hiertoe zijn in Nederland een achttal Regionale Geneeskundige Detachementen werkzaam, bijgestaan door een groot aantal lokale geneeskundige en tandheelkundige verzorgingstroepen, alsmede kazernesziekenrapportposten.

Tevens behoren tot de geneeskundige groep de Bureau's ziektemelding waar ook de militaire controlerend arts werkzaam is.

f. *Het nationaal Logistiek Commando (NLC)*

Het NLC heeft tot taak de voorbereiding en uitvoering van de logistieke ondersteuning in vredes- en oorlogstijd van de KL. Het overkoepelt de grote militaire werkplaatsen en logistieke installaties in Nederland. Het NLC verzorgt ook de transporten die 1 LK te velde voorzien van materieel, voedsel, munitie en brandstof.

g. *Het Commando Verbindingen Koninklijke Landmacht (CVKL)*

Met behulp van straalzenders, radio's, telefoon, telex en zelfs met gebruik van satellieten zorgt CVKL ervoor dat steeds nationale en internationale communicatie mogelijk is. Het heeft daartoe o.a. de beschikking over twee verbindingsbataljons, die 24 uur per dag het verbindingstelsel van de KL onderhouden.

h. *VN-eenheden*

De KL houdt een aantal eenheden beschikbaar om, naast hun normale taken, te worden ingezet voor vredesoperaties of bij rampen. Bij deze eenheden wordt personeel ingedeeld dat in principe bereid is zich te laten uitzenden en dat daarop deels is voorbereid.

Nederland heeft aanvankelijk met een bataljon infanterie een bijdrage geleverd aan de vredesmacht van de Verenigde Naties in Libanon, (van maart 1979 tot november 1985). In de Sinai neemt Nederland deel aan de internationale vredesmacht met ruim 100 man, sedert maart 1982.

ORGANISATE CONINGRIJKE LANDMAGT (Bevelenstructuur)

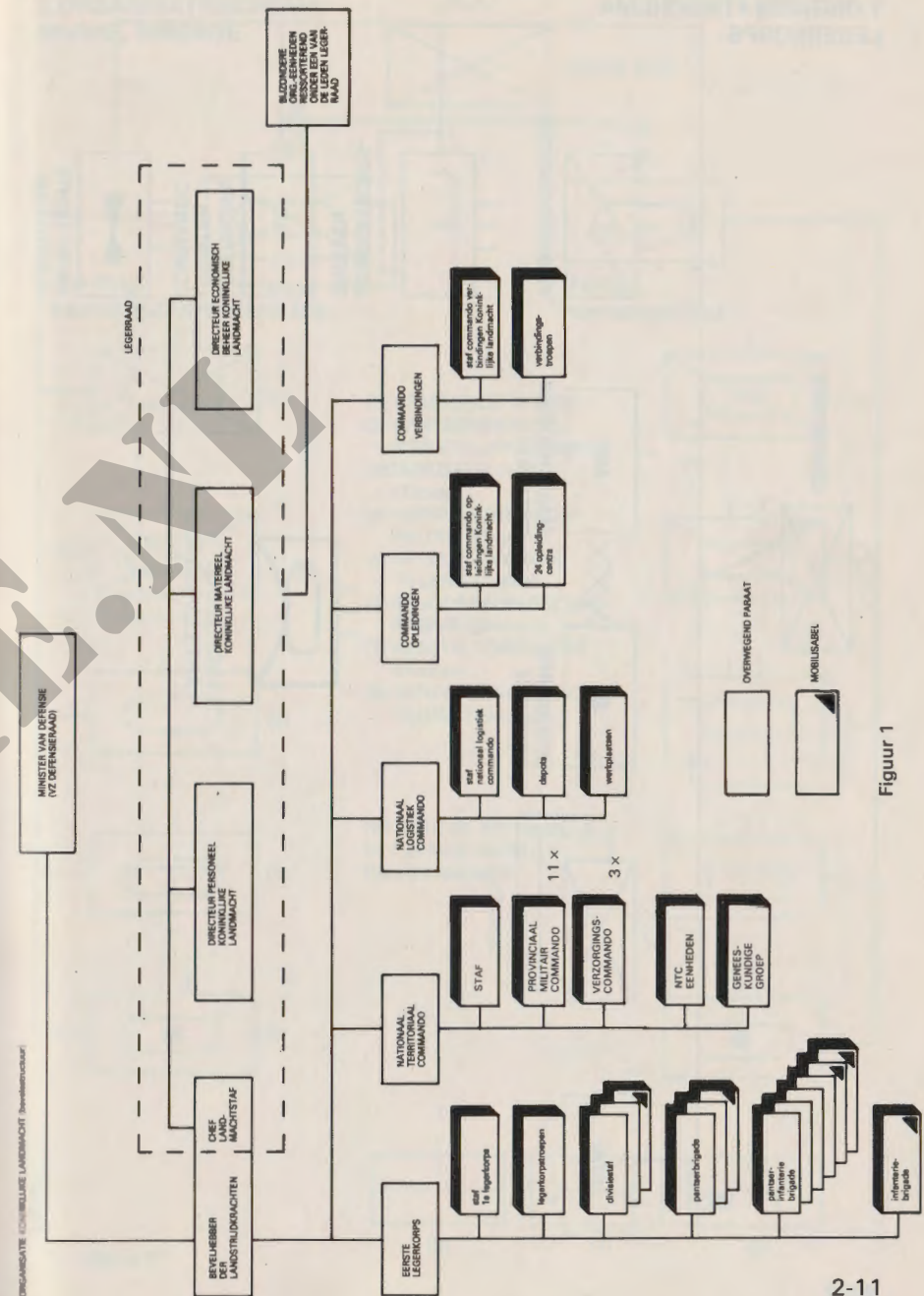

Figuur 1

**1. ORGANISATIESCHEMA  
LEGERKORPS**

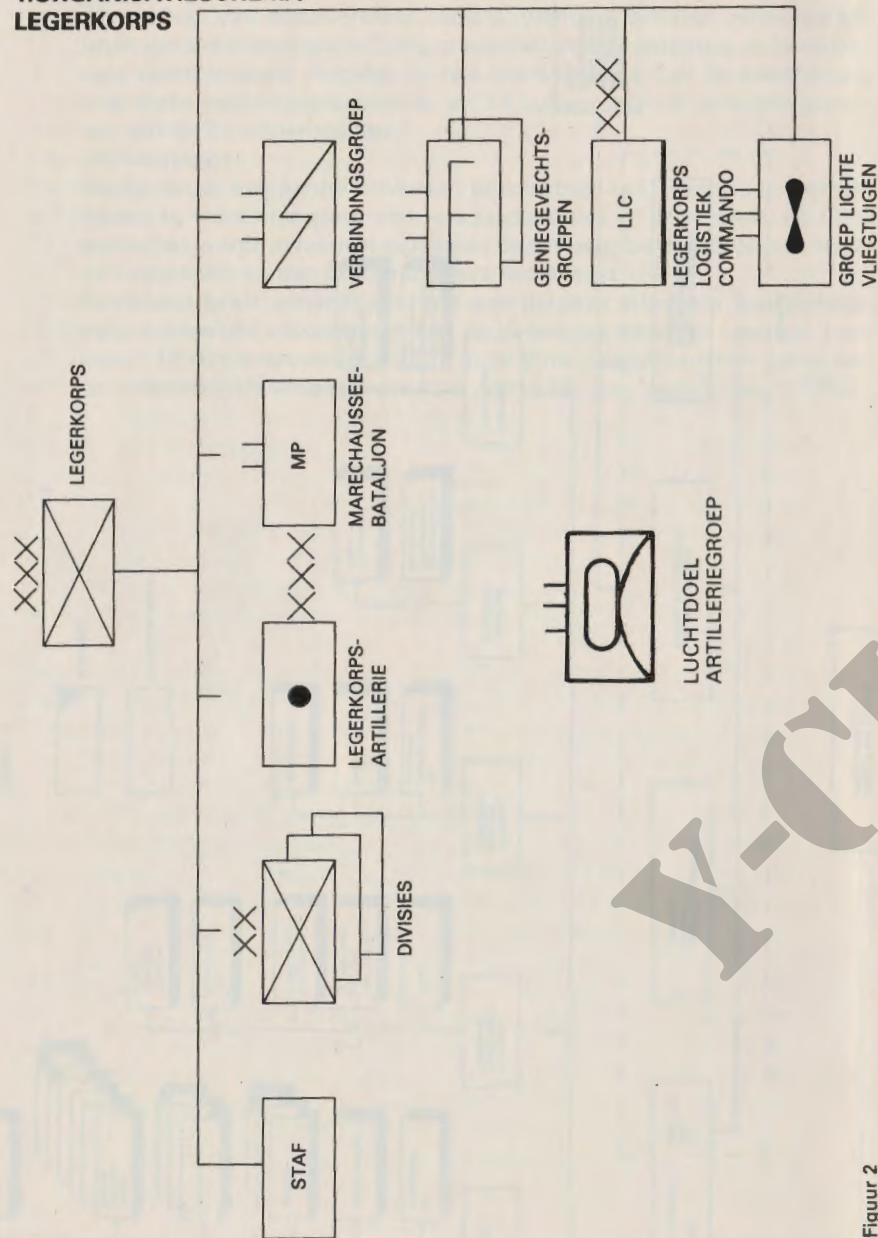

Figuur 2

**2. ORGANISATIESCHEMA  
DIVISIE, BRIGADE**

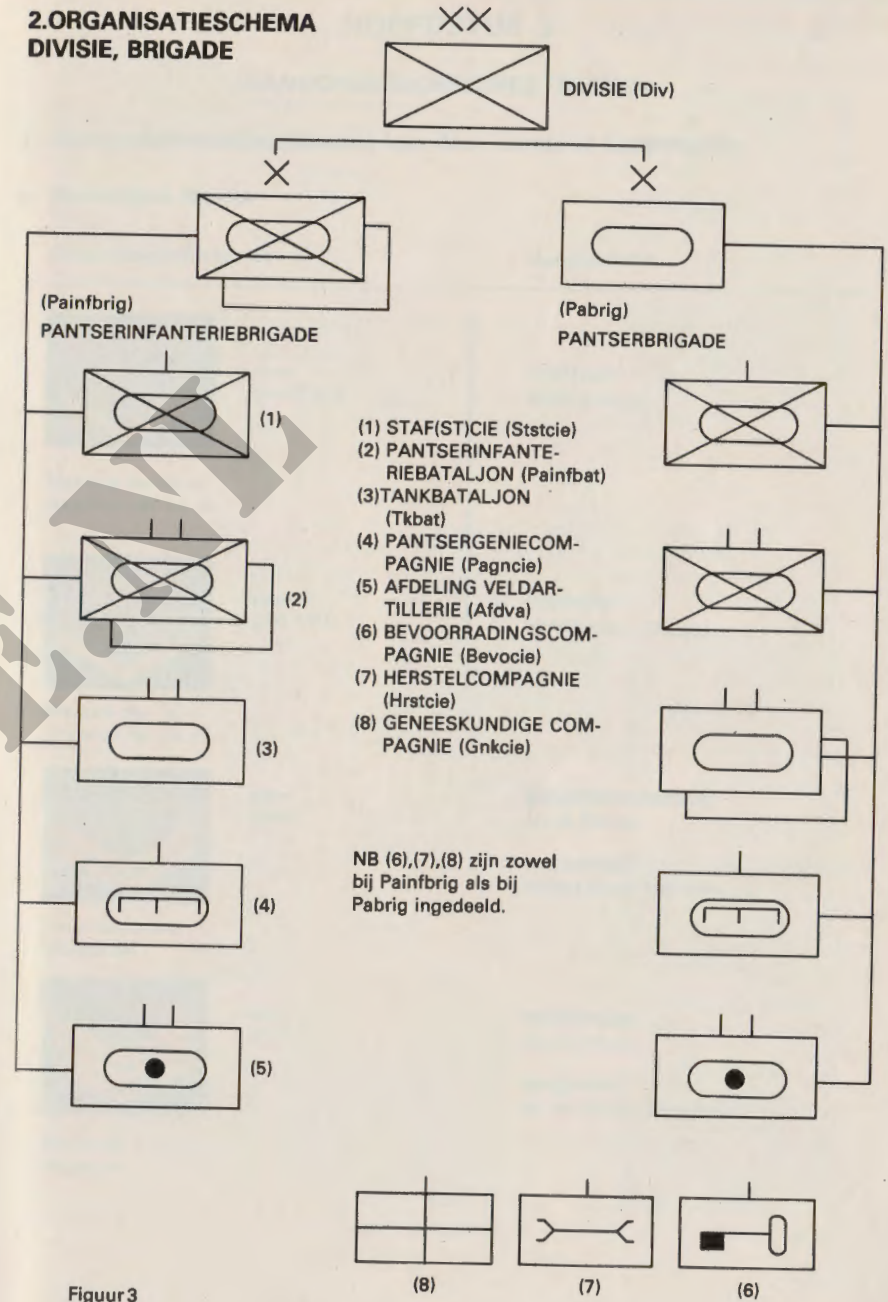

Figuur 3

## HOOFDSTUK 3

### RANGONDERSCHIEDINGSTEKENEN

#### 1 Rangonderscheidungstekenen van Zee-, Land- en Luchtmacht

##### a. Koninklijke Marine

Rangonderscheidungstekenen

Aanspreektitel



kleur:  
goud 2 mm

Matroos der 2e kl  
(Marinier der 2e kl)



kleur:  
goud 4 mm

Matroos der 1e kl  
(Marinier der 1e kl)



kleur:  
goud

Kwartiermeester  
(Korporaal)

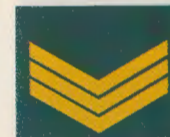

kleur:  
goud

Bootsman  
(Sergeant)

**matroos**  
bij de marine

**marinier**  
bij het korps Mariniers

**kwartiermeester**  
bij de Marine

**korporaal**  
bij het Korps Mariniers

**bootsman**  
bij de Marine

**sergeant**  
bij het Korps Mariniers

Rangonderscheidingstekens

Aanspreektitel



kleur:  
goud

Schipper  
Sergeant-Majoor



kleur:  
goud

Opper-schipper  
(Adjutant-oo)

*Opmerking:*

Bij het hierboven genoemde personeel behorende tot de **Marine** zijn op de *linkermouw* boven de rangonderscheidingstekens twee *gekruste ankers* geborduurd. Indien deze ankers ontbreken of in plaats hiervan een ander embleem is aangebracht, wordt dit personeel (uitgezonderd de matroos) aangesproken zoals dat met overeenkomstige rang van het Korps Mariniers.



Luitenant ter Zee  
3e kl  
(2e luitenant)



Luitenant ter Zee  
2e kl (jongste categorie)  
(1e luitenant)



Luitenant ter Zee  
2e kl (oudste categorie)  
(Kapitein)



Luitenant ter Zee  
1e kl  
(Majoor)

**schipper**  
bij de Marine

**majoor**  
bij het Korps Mariniers

**schipper**  
bij de Marine

**adjutant**  
bij het Korps Mariniers

**mijnheer**  
bij de Marine

**luitenant**  
bij het Korps Mariniers

**mijnheer**  
bij de Marine

**kapitein**  
bij het Korps Mariniers

**mijnheer**  
bij de Marine

**majoor**  
bij het Korps Mariniers

Rangonderscheidingstekens

Aanspreektitel



Kapitein-Luitenant ter Zee  
(Luitenant-Kolonel)



Kapitein ter Zee  
(Kolonel)



Commandeur



Schout-bij-Nacht  
(Gen-Maj. der Mariniers)



Vice-Admiraal



Luitenant-Admiraal

**overste**  
bij de Marine en het Korps Mariniers

**kolonel**  
bij de Marine en het Korps Mariniers

**commandeur**  
bij de Marine

**schout bij nacht**  
bij de Marine

**generaal**  
bij het Korps Mariniers

**admiraal**  
bij de Marine  
(komt bij het Korps Mariniers niet voor)

**b. Koninklijke Landmacht  
vrouwelijke militairen inbegrepen**

Rangonderscheidingsteken, aangebracht  
op schouderhuifplaatsen



kleur:  
rood

Soldaat der 1e klasse  
Marechaussee der 3e klasse



kleur:  
geel of wit

Korporaal  
Marechaussee der 2e klasse



kleur:  
geel of wit

Korporaal der 1e klasse  
Marechaussee der 1e klasse

Aanspreektitel

**Marechaussee**

indien hij behoort tot het Wapen der Koninklijke Marechaussee

**Soldaat**

Bij de Garderegimenten Grenadiers, Jagers en Fuseliers Prinses Irene, resp. grenadier, jager en fuselier. Bij de cavalerie: huzaar. Bij de artillerie: kanonnier.

**marechausee**

indien hij behoort tot het Wapen der Koninklijke Marechaussee

**korporaal**

indien hij behoort tot de overige Wapens en Dienstvakken

Rangonderscheidingsteken

Aanspreektitel



kleur:  
goud

Sergeant  
(Wachtmeester)



kleur:  
goud

Sergeant der 1e klasse  
(Wachtmeester 1e kl)



kleur:  
zilver

Sergeant  
(Wachtmeester)



kleur:  
zilver

Sergeant 1e klasse  
(Wachtmeester 1e kl)

**wachtmeester**  
Artillerie

**sergeant**  
overige Wapens en Dienstvakken

**wachtmeester**  
Koninklijke Marechaussee en Cavalerie

**sergeant**  
Administratie



kleur:  
goud

Sergeant-Majoor  
(Opperwachtmeester)

**opperwachtmeester**  
Artillerie  
**sergeant-majoor**  
overige Wapens en Dienstvakken



kleur:  
zilver

Sergeant-Majoor  
(Opperwachtmeester)

**opperwachtmeester**  
Koninklijke Marechaussee en Cavalerie  
**sergeant-majoor**  
Administratie



(van uw  
leeftijd)

Vaandrig/Kortnet

**kornet**  
Koninklijke Marechaussee,  
Cavalerie en Artillerie  
**vaandrig**  
overige Wapens en Dienstvakken



(duidelijk  
ouder dan u zelf)

Adjutant onderofficier

**adjutant**  
alle Wapens en Dienstvakken



kleur:  
goud

Technisch Opzichter/  
Opzichter van Fortificatiën

**opzichter**  
Verbindingsdienst en Genie



2e luitenant

**luitenant**  
alle Wapens en Dienstvakken



1e luitenant



Kapitein/Ritmeester

**ritmeester**  
Cavalerie  
**kapitein**  
overige Wapens en Dienstvakken



1e luitenant

met:

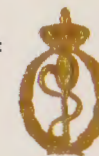

**dokter**  
(goudkleurige aesculaap)



Kapitein

op de borst

**tandarts**  
(zilverkleurige aesculaap)

Rangonderscheidingsteken

Aanspreektitel



Majoor

**majoor**  
alle Wapens en Dienstvakken



Luitenant-Kolonel

**overste**  
alle Wapens en Dienstvakken



Kolonel

**kolonel**  
alle Wapens en Dienstvakken

Rangonderscheidingsteken

Aanspreektitel



met



**aalmoezenier**  
(zilver)

of



met



**dominee**  
(goud)

of



met



**raadsman**

of



met



**rabbijn**

N.B. De geestelijke verzorgers bij de Koninklijke landmacht kunnen de rang bekleden van kapitein t/m kolonel.



Brigade-generaal



Generaal-majoor



Luitenant-generaal



Generaal

met  
rode band  
om de pet

**generaal**

**c. Koninklijke Luchtmacht**

(Op de mouw, of  
op de epaulet)

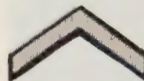

Soldaat der  
1e klasse

**soldaat**

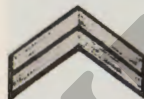

Korporaal



Korporaal  
der 1e klasse

**korporaal**

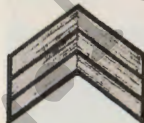

Sergeant



Sergeant der  
1e klasse

**sergeant**

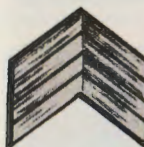

Sergeant-majoor

**majoor**



Adjudant-onder  
officier/Vaandrig

(van uw  
leeftijd)  
(duidelijk  
ouder dan  
u zelf)

**vaandrig**

**adjutant**

(Banden om de epaulet of om de manchet)



2e Luitenant



1e Luitenant



Kapitein



Majoor



Luitenant-kolonel

luitenant

kapitein

majoor

overste

(Banden om de epaulet of om de manchet)



Kolonel



Commodore



Generaal-majoor



Luitenant-generaal



Generaal

kolonel

commodore

generaal

2 Emblemen van wapens, dienstvakken, regimenten, korpsen en instellingen.



KONINKLIJKE  
MILITAIRE ACADEMIE

OPLEIDING OFFICIEREN



OPLEIDINGSCENTRUM OFFICIEREN  
SPECIALE DIENSTEN

OPLEIDING OFFICIEREN



KONINKLIJKE  
MILITAIRE SCHOOL

OPLEIDING ONDEROFFICIEREN



INFANTERIE



GARDE GRENADIERS



GARDE JAGERS



GARDE FUSELIERS  
PRINSES IRENE



VAN HEUTSZ



KORPS  
COMMANDOTROEPEN



HUZAREN  
PRINS ALEXANDER



HUZAREN VAN BOREEL



HUZAREN VAN SYTZAMA



HUZAREN VAN  
PRINS VAN ORANJE



VELDARTILLERIE



GENEESKUNDIGE TROEPEN  
GENEESKUNDIGE DIENST



AAN EN AFVOER  
TROEPEN



INTENDANCE



MILITAIRE  
ADMINISTRATIE



MILITAIR  
JURIDISCHE DIENST



TECHNISCHE STAF

OFFICIEREN VAN HET DIENSTVAK VAN DE...



MILITAIRE PSYCHOLOGISCHE  
EN SOCIOLOGISCHE DIENST

OFFICIEREN VAN HET DIENSTVAK VAN DE...



CHASSE



ORANJE  
GELDERLAND



MENNO VAN COEHOORN



JOHAN WILLEM FRISO



STOOTTROEPEN



LIMBURGSE JAGERS



KORPS RIJDENDE  
ARTILLERIE



LUCHTDOELARTILLERIE



GENIE



TECHNISCHE  
DIENST

OFFICIEREN VAN HET DIENSTVAK VAN DE...



VERBINDINGS  
DIENST



OPZICHTER VAN FORTIFICATIËN  
TECHNISCH OPZICHTER



KORPS  
MOBIELE COLONNES



KORPS NATIONALE  
RESERVE



LEGERPREDIKANT



AALMOEZENIER



RABBIJN



RAADSMAN  
(HUM VERBOND)

OP DE MOUW TE DRAGEN



UNTSO



SINAI

## HOOFDSTUK 4

### MILITAIRE VORMEN EN GEBRUIKEN

#### 1 Optreden, tenue en uiterlijk voorkomen

- a. Voor ieder mens geldt dat hij correct moet optreden en dat hij zich houdt aan algemeen aanvaarde gedragsregels. Voor de militair komt hierbij dat hij een uniform draagt en dat hij wordt beschouwd als een vertegenwoordiger van een groter geheel. Menige buitenstaander vormt zich immers een beeld van de landmacht uit de ontmoeting met een enkele militair. Wanneer deze individuele militair zich onverschillig en onordelijk gedraagt, of hinderlijk is voor anderen dan slaat dit terug op de gehele krijgsmacht.
- b. Dit geldt ook voor het uiterlijk voorkomen, omdat de eerste indruk wordt verkregen door het uiterlijk. Van iemand die er slordig en onverzorgd uitziet denkt men snel dat hij in zijn werk ook wel nonchalant zal zijn en dat hij niet best op zijn zaken zal passen. Uiteindelijk zijn het optreden en het uiterlijk van de individuele militair dus van invloed op de geloofwaardigheid van de krijgsmacht als geheel.
- c. De saamhorigheid, eensgezindheid en samenwerking kunnen slechts verkregen worden indien de militaire meerderen hun ondergeschikten in plichtsbetrachting, goed gedrag en respect voor de individu het voorbeeld geven en in alle opzichten hun belangen behartigen. Zo ook dienen militairen van gelijke rang of stand in goede kameraadschap te leven en elkaars rechten en overtuiging te eerbiedigen, te pogen elkaars fouten te verbeteren en elkaars misstappen te voorkomen. Goede kameraadschap mag nooit leiden tot niet-inachtneming van de militaire verhoudingen noch tot handelingen in strijd met het respect voor de individu. Zulke handelingen mogen evenmin worden aangemoedigd, goedgekeurd of oogluikend worden toegestaan.
- d. Verder is het belangrijk dat de onderlinge saamhorigheid, waar in hoofdstuk 1 over gesproken is, zich naar buiten demonstreert. Korpsgeest en verbondenheid moeten voor de buitenstaander merkbaar zijn. Dit gebeurt door emblemen, kleding, mascottes e.d., maar ook door een bepaalde manier van doen en het tonen van een soort „trots” op de eigen eenheid en het eigen wapen of dienstvak.

Uiteraard moet dit gebeuren met een zeker gevoel van betrekkelijkheid. Verbondenheid met de eigen eenheid houdt immers niet in dat een andere eenheid minder belangrijk zou zijn. Tevens is het duidelijk dat de militair deel uitmaakt van de maatschappij.

De krijgsmacht heeft een „eigenheid”, een eigen sfeer met eigen tradities en gebruiken, maar tegelijkertijd is elk lid van de krijgsmacht een deel van de maatschappij.



STAF INSPECTEUR  
GENERAAL KRIJGSMACHT



1E LEGER  
KORPS



1E DIVISIE  
7 DECEMBER



4E DIVISIE



5E DIVISIE



COMMANDO  
OPLEIDINGEN KL



NATIONAAL TERRITORIAAL  
COMMANDO



COMMANDO  
VERBINDINGEN KL



GENEESKUNDIGE  
GROEP NTC



NATIONAAL LOGISTIEK  
COMMANDO



KORPS NATIONALE  
RESERVE

## 2 Het brengen van de groet

Evenals het groeten in de burgersamenleving, is het wisselen van de groet tussen militairen geen verplichting.

Het elkaar groeten is een beleefdheidsvorm en uiting van saamhorigheid. Wanneer men in uniform is gekleed, dient men de militaire groet te brengen. Buiten Nederland is het verplicht tegenover buitenlandse militairen met een hogere rang de militaire groet te brengen. Het zou van weinig hoffelijkheid getuigen indien men zich niet aan de regels van het land zou aanpassen waar de groetplicht wordt gehandhaafd.

## 3 Melden

Indien men zich bij een militair met een hogere rang moet melden is het voorgeschreven tegenover de meerdere de houding aan te nemen, hem de militaire groet te brengen en daarna duidelijk verstaanbaar zijn eigen rang te noemen, zijn naam en de rang van de meerdere.

B.v. „De soldaat Jansen, kapitein”.

## 4 Het brengen van de eregroet

*a. Door militairen wordt de eregroet gebracht:*

(1) aan H.M. de Koningin, de Prinsen en Prinsessen der Nederlanden

(2) de Gouverneur van de Nederlandse Antillen

(3) aan een buitenlands staatshoofd en de leden van een buitenlands regerend vorstenhuis.

(4) aan een ambassadeur van een buitenlandse mogendheid indien hij als zodanig door H.M. de Koningin wordt ontvangen.



- (5) aan een door een militaire eenheid gevoerd ontplooid vaandel
- (6) bij het voorbijgaan van een stoffelijk overschot dat met militair eerbetoont wordt begraven
- (7) tijdens het in het graf neerdalen van een stoffelijk overschot
- (8) tijdens het spelen van het Nederlandse volkslied en de volksliederen van andere naties bij officiële gelegenheden
- (9) tijdens het hijsen en neerhalen van de vlag<sup>1)</sup>
- (10) bij het openen van de ban en zolang de ban is geopend<sup>2)</sup>

Opmerking:

De eregroet wordt eveneens gebracht aan de onder a t/m c genoemde vorstelijke personen en autoriteiten wanneer zij zich in een auto bevinden, welke is voorzien van een onderscheidingsvlag.

*b. De eregroet door de individuele ongewapende militair*

De individuele ongewapende militair maakt halt en front en brengt de groet.<sup>3)4)</sup>

*c. De eregroet door de individuele gewapende militair*

De individuele gewapende militair maakt halt en front en neemt de houding aan; de met pistool bewapende militair brengt bovendien de groet.

*d. Aanvang en einde van de eregroet gebracht door de individuele militair*

De eregroet begint acht passen voordat de vorstelijke persoon, de autoriteit, het vaandel of het stoffelijk overschot voorbijgaat en eindigt op twee passen afstand daarna.

In het geval de militair de vorstelijke persoon, de autoriteit, het vaandel of het stoffelijk overschot passeert, brengt hij de eregroet en vervolgt zijn weg.

<sup>1)</sup> De eregroet wordt gebracht zolang de commandant van de „vlaghijsers” c.q. „neerhalers” de eregroet brengt.

<sup>2)</sup> Tijdens het voorlezen van een Koninklijk besluit waarbij de ban niet kan worden geopend, wordt eveneens de eregroet gebracht.

<sup>3)</sup> Indien enig voorwerp meegevoerd, wordt dit tijdig neergezet.

<sup>4)</sup> De beweging met de rechterhand blijft achterwege indien de militair in uniform gekleed geen hoofddeksel draagt.

## HOOFDSTUK 5

### INWENDIGE DIENST, WACHTDIENST EN TENUEN

#### A INWENDIGE DIENST

##### 1 Gebruik legeringskamer

U mag, met inachtneming van de regels die de kazernecommandant stelt, de kamer naar eigen inzicht en voorkeur inrichten en daarbij gebruik maken van eigen meubilair en wandversiering.

U dient:

- een verzoek aan de kazernecommandant te richten om de legeringskamer met eigen meubilair e.d. te mogen inrichten, dit verzoek dient mede door de andere kamerbewoners te worden ondertekend;
- de kamer en de daarin aanwezige meubelen schoon te houden;
- eventuele defecten of vermissingen te rapporteren.

Voor deze rapporten en verzoeken moet een formulier gebruikt worden waarvan een ingevuld voorbeeld hieronder is afgedrukt.

Blanco formulieren zijn verkrijgbaar bij de onderofficier van compagniesdienst.

Nr: 67.04.25.440	Rang: Sld	<input type="checkbox"/> VERZOEK	} in teevoud indienen	Nummer
Naam: R. Sleet		<input checked="" type="checkbox"/> RAPPORT		
Werkzaam bij: BCie - 2 <sup>e</sup> pel-Reg		<input type="checkbox"/> AANVRAAG BEZOEK ARTS		
<input type="checkbox"/> dag(en)	<input type="checkbox"/> ochtend middag	<input type="checkbox"/> veldterverlof buitengewoon verlof		
van/op d.d. 18	19	19	Verlofadres:	
<input checked="" type="checkbox"/> vermissing/overblijving/ontzeggen/bezichtiging	van Rit op			
<input type="checkbox"/> kamer 12				
REDEN o.q. OMSCHRIJVING (niet invullen bij bezoek arts)			Datum: 26-4 1985	
per ongeluk gebreken Bij een stoepartij			De Sld.	
(voor vervolg z.o.z.)			Handtekening	
BENEDEN DEZE LIJN NIETS INVULLEN DOOR DE AANVRAGER				

##### 2 Reveille

Onder reveille wordt verstaan het tijdstip waarop een weksignaal wordt gegeven.

De methode van wekken en het tijdstip vindt u in de vaste orders.

De militairen die in de kazerne gehuisvest zijn kunnen zelf bepalen wanneer ze opstaan, met dien verstande:

- dat gedurende ten hoogste de eerste 4 weken van de diensttijd bij de reveille moet worden opgestaan;

- dat zij bij aanvang van de dienst in het juiste tenue met de voorgeschreven uitrusting aanwezig moeten zijn;
- dat de persoonlijke verzorging heeft plaatsgevonden.

### 3 Verblijf buiten de kazerne

De militair die in de kazerne is gelegerd hoeft, buiten de tijd gedurende welke hij werkzaamheden of diensten verricht, niet in de kazerne te verblijven. Uitzonderingen:

- gedurende ten hoogste de eerste 4 weken na opkomst kunt u worden verplicht de nachten tussen de werkdagen in de kazerne door te brengen;
- ter voorbereiding op oefeningen dan wel met het oog op andere komende diensten kunnen door de bevoegde commandanten beperkingen t.a.v. het verblijf buiten de kazerne worden opgelegd. Deze dienen zo spoedig mogelijk te worden bekendgesteld (behalve alarmoefeningen).

### 4 Niet terugkeren naar het onderdeel

Er kunnen verschillende oorzaken of omstandigheden zijn waardoor u niet in staat bent naar uw onderdeel terug te keren.

Altijd moet u echter de compagniescommandant of een door hem aangewezen functionaris (b.v. de onderofficier van compagniesdienst) hiervan in kennis stellen vóór aanvang van de dienst. Indien dit niet mogelijk is dient het bericht *uiterlijk twee uren* na aanvang van de dienst bij het onderdeel te zijn. Tevens moet u daarbij vermelden waar u bereikbaar bent. Telefoon- en/of telegramkosten kunnen worden vergoed. Neem hiervoor contact op met de compagniesadministrateur (SMA).

#### a. Ziek thuis blijven

Op de meldingskaart, verkrijgbaar bij de SMA, kunt u lezen hoe te handelen. Deze meldingskaart moet u in uw militair paspoort bewaren. Let erop dat de diverse adressen en telefoonnummers zijn ingevuld.

#### b. Wachtbeurt in het weekeinde

Indien u om welke reden dan ook niet tijdig op de kazerne aanwezig kunt zijn voor het vervullen van de wachtdienst in het weekeinde moet u de wachtcommandant of officier van kazernepiket zo spoedig mogelijk inlichten, zodat nog vóór aanvang van de wachtdienst een ander kan worden aangewezen in uw plaats.

#### c. Optreden als verzorger of vervanger van naaste verwanten

Indien u de enige bent die een door ziekte of ongeval getroffen verwant(e) kan verzorgen of kan vervangen indien die verwant(e) het hoofd is van een bedrijf, moet u, behalve uw commandant, ook het hoofd van het gewestelijk kantoor van de militair sociale dienst in wiens rayon u verblijft, onmiddellijk hiervan in kennis stellen (telegrafisch of telefonisch). U bent tevens verplicht moeite te doen om een andere verzorger of vervanger te vinden.

### 5 Bezoek aan arts of tandarts

a. De militair is verplicht zich voor het ziekenrapport aan te melden en de arts te consulteren:

- bij terugkeer van ziek achterblijven;
- bij terugkeer uit een ziekenhuis waarin hij was opgenomen;
- bij terugkeer van een polikliniek waarheen hij was verwezen;
- indien hij meent op medische gronden geen of in verminderde mate dienst te kunnen doen.

b. Als u een bezoek wilt of moet brengen aan de militaire arts of tandarts moet u daarvan tijdig vóór de aanvang van het desbetreffende spreekuur (ziekenrapport) kennis geven.

Daarvoor gebruikt u een formulier, waarvan een voorbeeld hieronder is afgedrukt.

Blanco formulieren zijn verkrijgbaar bij de onderofficier van compagniesdienst.

Voorbeeld bezoek aan arts:

Rnr: 67.12.08.220	Rang: Sld.	<input type="checkbox"/> VERZOEK	in teevoud indienen	Nummer
Naam: R.B. Braef		<input type="checkbox"/> RAPPORT		
Werkzaam bij: BCie - 5 <sup>e</sup> pel - Cap		<input checked="" type="checkbox"/> AANVRAAG BEZOEK ARTS		
<input type="checkbox"/> van top d.d. 18. U/m 18.	ochtend middag	verlatenverlof buitengewoon verlof		
Verlofadres:				
<input type="checkbox"/> vermissing/overbeveling/tenietgaan/bezetting van				
<input type="checkbox"/>				
REDEN o.d. OMSCHRIJVING (niet invullen bij bezoek arts)				
Datum 26-4 1985				
De Sld. <i>R.B. Braef</i>				
(voor vervolg z.o.z.)				
BENEDEN DEZE LUN NIETS INVULLEN DOOR DE AANVRAGER				

Rnr:	Rang:	<input type="checkbox"/> VERZOEK	in teevoud indienen	Nummer
Naam:		<input type="checkbox"/> RAPPORT		
Werkzaam bij:		<input checked="" type="checkbox"/> AANVRAAG BEZOEK ARTS		
<input type="checkbox"/> van top d.d. 18. U/m 18.	ochtend middag	verlatenverlof buitengewoon verlof		
Verlofadres:				
<input type="checkbox"/> vermissing/overbeveling/tenietgaan/bezetting van				
<input checked="" type="checkbox"/> Voortgezette behandeling tandarts				
REDEN o.d. OMSCHRIJVING (niet invullen bij bezoek arts)				
Datum 7-4- 1985				
De Sld. <i>Planis</i>				
(voor vervolg z.o.z.)				
BENEDEN DEZE LUN NIETS INVULLEN DOOR DE AANVRAGER				

## 6 Vakantieverlof

Een dienstplichtig militair heeft recht op 23 dagen vakantieverlof per twaalf maanden.

Enkele bijzondere bepalingen:

- in de eerste 6 maanden kan slechts zoveel maal een twaalfde deel van het hem toekomende verlof worden opgenomen als hij volle maanden in dienst is;
- de commandant kan 10 dagen „verlof niet op verzoek” (verplicht verlof) verlenen in ten hoogste twee gedeelten, tenminste twee aaneengesloten werkdagen;
- verlofdagen waarop, door een ongeval of ziekte, geen dienst zou kunnen worden verricht worden niet als verlofdagen aangemerkt, mits de commandant z.s.m. hiervan op de hoogte is gesteld;
- in beginsel heeft men recht op tenminste 2 weken aaneengesloten verlof in een zelf gekozen periode;
- ten hoogste 8 halve dagen afzonderlijk kunnen worden opgenomen;
- bij berekening van het aantal verlofdagen wordt een gedeelte van een dag naar boven afgerond tot een hele dag.

Voor het aanvragen van vakantieverlof maakt u gebruik van een formulier, waarvan een ingevuld voorbeeld hieronder is afgedrukt. Denk hierbij vooral aan het vermelden van uw vakantie-adres. Blanco-formulieren zijn bij de onderofficier van compagniesdienst verkrijgbaar.

№: 67.04.25.440	Rang: Sid.	<input checked="" type="checkbox"/> VERZOEK <input type="checkbox"/> RAPPORT <input type="checkbox"/> AANVRAAG BEZOEK ARTS	In teevoud indienen	Nummer
Naam: M.R.A. van Raaven				
Werkzaam bij: BCie - 1 <sup>o</sup> pel - Rop				
<input checked="" type="checkbox"/> 5 <sup>1)</sup> dag(en) <small>schied</small> <small>vakantieverlof</small> <small>maand</small> <small>buitengewoonverlof</small>				
van/op d.d. 25-4-1985 t/m 29-4-1985				
<input type="checkbox"/> vermissing/overbevinding/herisgaan/beschadiging <sup>1)</sup> van		Verlofadres: Camping "Ostestal"		
<input type="checkbox"/>		Datum: 19		
REDEN o.g. OMSCHRIJVING (niet invullen bij bezoek arts)		De Sid. <i>[Handtekening]</i> (na tekening)		
(voor vervolg z.s.z.)				
BENEDEN DEZE LIJN NIETS INVULLEN DOOR DE AANVRAGER				

Denk eraan dat u tijdens verblijf in het buitenland zelf moet zorgen voor een ziektekostenverzekering.

In bepaalde gevallen (b.v. bezoek aan landen van het Oostblok) geldt een afwijkende aanvraagregeling.

Raadpleeg hiervoor minimaal 1 maand voor het bezoek de veiligheids(onder)officier van uw eenheid.

## 7 Buitengewoon verlof

Er kunnen zich bijzondere voorvallen voordoen, waaraan u recht op buitengewoon verlof kunt ontlennen.

De belangrijkste daarvan zijn:

- het voldoen aan een wettelijke verplichting;
  - ondertrouw van de militair (één dag);
  - huwelijk van de militair (vier werkdagen);
  - 25-, 40-, 50- of 60-jarig huwelijksfeest van ouders, stiefouders, pleegouders, schoonouders of grootouders (één werkdag);
  - huwelijk van familieleden in de eerste en tweede graad; voor één werkdag indien het huwelijk wordt voltrokken in de plaats waar de militair zijn dienst verricht en ten hoogste twee werkdagen indien dit buiten die plaats gebeurt;
  - overlijden van echtgenote, ouders of kinderen; ook bij overlijden van bepaalde bloed- of aanverwanten dan wel verloofde (aantal dagen afhankelijk van verschillende omstandigheden);
  - bevalling van echtgenote (twee werkdagen);
- Andere mogelijkheden voor het verkrijgen van buitengewoon verlof zijn:
- ernstige ziekte van familieleden of verloofde;
  - de doop, kerkelijke bevestiging of Eerste Heilige Communie van de militair en bepaalde familieleden;
  - het afleggen van examens en tentamens uitgezonderd rijexamen;
  - het zoeken van een werkkring;
  - als u de enige verzorger bent van door ziekte of ongeval getroffen naaste familieleden;
  - voor het verkrijgen van woonruimte en bij verhuizing;
  - jeugd- en jongerenwerk.

Ook in een aantal andere gevallen is het mogelijk buitengewoon verlof te krijgen, als bijzondere redenen daartoe aanleiding geven.

In voorkomend geval dient u zich te wenden tot de administrateur van de eenheid waarbij u bent ingedeeld, die de nodige nadere inlichtingen kan verstrekken. Er kan vooraf of achteraf een schriftelijk bewijsstuk worden verlangd.

Voor het aanvragen van buitengewoon verlof gebruikt u een formulier waarvan een ingevuld voorbeeld hieronder is afgedrukt. Blanco formulieren zijn verkrijgbaar bij de onderofficier van compagnie dienst.

Rnr: 670410120	Rang: SLD	<input checked="" type="checkbox"/> VERZOEK in tweevoud indienen	11 15333, 7e druk
Naam: P. Muraas	Etic: _____	<input type="checkbox"/> RAPPORT	Nummer _____
Werkzaam bij: 1.11.11 3.11.11 1.11.11 3.11.11		<input type="checkbox"/> AANVRAAG BEZOEK ARTS	RA-nummer _____
<input type="checkbox"/> verlof d.d. 1-6-1988 t/m 10-6-1988 <input type="checkbox"/> vermissing/tenietgaan/beschadiging/overbevinding van _____		Verlofadres: <u>Dalbuslaan 14</u> <u>Naardgraaf</u>	Datum: 3-5-1988
REDEN e.g. OMSCHRIJVING (niet invullen bij bezoek arts) <u>Inductie</u>		De: <u>SLD</u>	Handtekening: <u>P. Muraas</u>
(voor vervolg z.o.z.)			
BENEDEN DEZE LIJN NIET INVULLEN DOOR DE AANVRAGER			

### 8 Reizen voor rekening van het rijk

- a. In de navolgende gevallen kunt u aanspraak maken op een vrij-vervoersbewijs of op een tegemoetkoming in de gemaakte reiskosten:
- (1) bij dienstreizen;
  - (2) bij verlof en bewegingsvrijheid:
    - (a) ongehuwden 1 x per 2 weken
    - (b) gehuwden en ongehuwden die een eigen huishouding voeren 1 x per week.
- b. Voor het verkrijgen van een tegemoetkoming dient u een declaratieformulier in te vullen. De formulier is verkrijgbaar bij uw administrateur die u ook behulpzaam zal zijn bij het invullen.

### 9 NS faciliteiten

Op dagen dat u geen recht heeft op vervoer voor rekening van het rijk, bestaat de mogelijkheid dat u kunt reizen tegen een gereduceerd tarief. Voor de aanschaf van een zg. „NS vastrechtbewijs” dient u zich tot de administrateur te wenden. Het „NS vastrechtbewijs” is 6 maanden geldig en geeft recht op een korting van 40 à 50 procent.

### 10 Regeling verroosting

Indien u een dienst (wacht-brandpiket e.d.) in het weekend of op een feestdag verricht of deelneemt aan een meerdaagse militaire oefening, heeft u recht op een vergoeding. De administrateur kan u daarover informeren.

### 11 Inspecteur Generaal Krijgsmacht

De Inspecteur Generaal Krijgsmacht (IGK) staat rechtstreeks onder de Minister van Defensie.

Hij heeft onder meer tot taak een onderzoek in te stellen of te bemiddelen in individuele aangelegenheden betreffende (voormalig) dienstplichtigen en beroepspersoneel van de krijgsmacht, indien hij daarom wordt verzocht. Daartoe is hij:

- a. gemachtigd alle staven, eenheden, onderdelen, schepen, vliegtuigen en inrichtingen van de krijgsmacht te bezoeken,
- b. bevoegd kennis te nemen van de inhoud van documenten, brieven e.d. die betrekking hebben op het verzoek om bemiddeling,
- c. bevoegd personeel van de krijgsmacht te horen en bij zich te ontbieden.

Iedere militair die zich ernstig in zijn belangen voelt geschaad kan een beroep doen op de IGK. De belangen moeten echter van persoonlijke, niet civielrechtelijke aard zijn en redelijkerwijs niet d.m.v. het volgen van een andere procedure kunnen worden behartigd.

Schriftelijke verzoeken om bemiddeling door of namens de betrokkene of namens diens verwanten kunnen rechtstreeks aan de IGK worden aangeboden. In bepaalde gevallen kan de afhandeling van een verzoek worden bespoedigd door het verzoek in te dienen door tussenkomst van de commandant. Deze kan er zonodig stukken bijvoegen en biedt de IGK het verzoek, voorzien van zijn advies, vervolgens rechtstreeks aan.

### 12 Diversen

- a. U kunt het formulier (Lf 15333) behalve voor doeleinden als hiervoor omschreven ook nog gebruiken voor andere mogelijkheden, zoals bijvoorbeeld:
- een verzoek om zich te mogen beklagen
  - een verzoek om de bataljonscommandant te mogen spreken
- b. Voor het verzenden van overige verzoekschriften dient u zich te wenden tot uw administrateur voor nadere informatie.

### 13 Rechtspositie

Een aantal van de hiervoor genoemde punten betreft de rechten en plichten van de militair als werknemen tegenover de Staat als werkgever. Het geheel van deze rechten en plichten wordt wel aangeduid met het woord rechtspositie.

Uw rechtspositie is neergelegd in een aantal wetten en regelingen, waarvan de belangrijkste wel het Reglement Rechtstoestand Dienstplichtigen is. Deze regelingen zijn in te zien bij Uw onderdeel. Tegen bijna iedere beslissing welke betrekking heeft op Uw rechtspositie kunt U in bezwaar komen (meestal echter slechts binnen een bepaalde termijn). Uw commandant kan U hierover nader inlichten. De regels met betrekking tot de rechtspositie van (dienstplichtige) militairen zijn sterk aan wijzigingen onderhevig; het kan dus voorkomen dat de hiervoor genoemde regels niet meer overeenstemmen met de werkelijke situatie.

## B WACHTDIENST

### 1 De kazernewacht en de portiersdienst

De meeste kazernes worden beveiligd door een kazernewacht en/of een portier. U kunt geregeld worden aangewezen deze diensten te verrichten. De kazernewacht bestaat uit een wachtcommandant, zo nodig een commandant van aflossing, en het benodigde aantal manschappen.

De taak van de kazernewacht omvat in het algemeen de beveiliging van de kazerne en de handhaving van orde en rust in de kazerne.

Tijdens de uitvoering van de kazernewacht kunt u worden ingezet als schildwacht, als lid van een wachtpatrouille of worden aangewezen voor het verrichten van andere werkzaamheden met betrekking tot de wachtdienst. De wachtdienst duurt tijdens werkdagen meestal 12 uren. Tijdens het weekeinde en tijdens feestdagen kan een 24-uurswacht worden ingesteld.

In een aantal kazernes wordt portierdienst verricht in samenwerking met de kazernewacht, maar ook zelfstandige portierdienst is mogelijk.

De portierdienst wordt in principe gewapend verricht, in bepaalde gevallen draagt de ongewapende portier een rode armband met het opschrift „SCHILDWACHT“

Na afloop van uw wachtdienst of portierdienst heeft u recht op 8 uren rust aansluitend op uw dienstperiode.

### 2 Bevelsverhoudingen

Als wachthebbende kunt u opdrachten krijgen van respectievelijk de commandant van aflossing, de wachtcommandant, de officier van kazernepiket, de officier van kazernedienst en de kazernecommandant.

### 3. Voorbereiding voor de wachtdienst

- Ga op de wachtlijst na wanneer u voor wachtdienst bent aangewezen.
- Informeer (b.v. bij kader of onderofficier van compagniesdienst):
  - wanneer en waar de nieuwe wacht wordt geïnstrueerd omtrent taken en bevoegdheden (voor gebruik vuurwapens zie „Geweldinstructie“ opgenomen in bijlage 1);
  - wanneer en waar, in welk tenue en met welke uitrusting u zich moet melden voor de wachtdienst.
- Verzorg uw kleding, uitrusting en uiterlijk voorkomen tot in de puntjes (dit wordt door diverse functionarissen geïnspecteerd).

### 4 In het wachtverblijf

Tijdens uw verblijf in het wachtlokaal gelden de volgende bepalingen:

- zonder toestemming van de wachtcommandant mag u geen kleding of uitrusting afleggen of iets aan uw tenue veranderen;
- spelen om geld en gebruik van alcoholhoudende drank zijn verboden;

- slechts met toestemming van de wachtcommandant mag het wachtverblijf worden verlaten;
- houdt het wachtverblijf schoon;
- het ontvangen van bezoek is verboden.

### 5 Portiersdienst

Indien u als portier moet optreden omvat uw taak in het algemeen:

- controleren van bescheiden van personen en voertuigen die de kazerne binnenkomen of verlaten: (zie onderstaande voorbeelden).
- openen en sluiten van de toegangen tot de kazerne; een en ander volgens de instructies die u van de wachtcommandant of een andere functionaris ontvangt.

**GELDIG ALS LEGITIMATIEBEWIJS**

**TIJDELIJK TOEGANGSBEWIJS A 0013303**

Geldig voor:		foto
van:	tot	
Naam/Voornamen:		
Adres:		
Woonplaats:		
Geb. plaats/Datum:		
Kleur ogen:	Haar:	Lengte:
Bijzondere kentekenen:		
Instelling:		
Functie:	Handtekening Houder:	
Verstrekt door:		
Handtekening en stempel:		

Nr.: 238101

**PARKEERVERGUNNING**



OBJECT(EN)

KENTEKEN:

VAKNr.:

DE KAZERNECOMMANDANT

Nr.: 238101 Vaknr.:

Naam, voorl.:

Rnr.:

Rang:

Eenheid/Onderdeel:

Huisadres:

Woonplaats:

AUTO Merk:

Type:

Tel. (0 )

Kenteken:

Handtekening

1. Dit bewijs is, uitsluitend voor dienstbelang, als toegangsbewijs geldig voor de aan ommezijde omschreven persoon en het aan ommezijde vermelde object.
2. Dit bewijs is rijks eigendom en moet uiterlijk 8 dagen na afloop der geldigheidsduur worden ingeleverd bij de objectcommandant.
3. Verlies of vermissing dient onmiddellijk te worden gemeld aan de objectcommandant.
4. Aanvullingen, doorhalingen en/of wijzigingen maken het bewijs ongeldig.
5. Dit bewijs kan niet worden verlengd.

25D-IV-104606

1. Dit bewijs heeft uitsluitend betrekking op een ommezijde omschreven persoon en object(en).
2. Dit bewijs is rijks eigendom en moet bij beëindiging van geldige functie of na afloop der geldigheidsduur binnen acht dagen worden ingeleverd bij de commandant. Het bewijs kan niet worden verlengd.
3. Verlies of vermissing dient onmiddellijk te worden gemeld aan de Een. Hareburgse of de plaatselijke warden-generaal van de eenheden die het bewijs heeft afgegeven.
4. De vinder van dit bewijs moet het versand te te leveren bij de Een. Hareburgse of de plaatselijke warden-generaal van de eenheden die het bewijs heeft afgegeven.
5. Dit bewijs wordt afgegeven:
  - a. indien de afgeleverde persoon, bezittingen en/of wijzigingen vermeldt;
  - b. indien het te gebruiken object of ommezijde is gemeld;
  - c. bij beëindiging of wijziging van dienst.
6. Het is niet toegestaan het gebruik van dit bewijs te verlenen aan andere personen, alvorens de afgeleverde persoon, bezittingen en/of wijzigingen is gemeld.
7. Verlooptijd: ...

**TOEGANGS  
BEWIJS**

25C - 60001 - 4199BLLC

(papier en steppel)

A 00005

NAAM EN VOORNAMEN:

GEBOORTEDATUM EN DATUM:

RANG/PUNCTIE:

WERKZAAM BIJ:

DATUM VAN UITGAFTE:

MANIPULATIE WAKEROPDRACHT:

werkzaam/gelegd in:

NAAM EN VOORNAMEN:

GEBOORTEDATUM EN DATUM:

FUNCTIE/BEZIJN:

RANG:

GEEN:

RIJZIJNDE KENTEKENEN:

VERBODT DOOR:

HANDTEKENING:

werkzaam/gelegd in:

1. \_\_\_\_\_

2. \_\_\_\_\_

3. \_\_\_\_\_

4. \_\_\_\_\_

5. \_\_\_\_\_

6. \_\_\_\_\_

GEELING ALS LEGITIMATIEBWIJS

A 00005



HANDTEKENING NUMMER (STER):

4. \_\_\_\_\_

5. \_\_\_\_\_

6. \_\_\_\_\_

Hieronder worden, corresponderend met de ritnummers aan de voorzijde, opmerkingen aangegeven o.a.:

- uitbreiding van de kolom 'via' aan de voorzijde
- nadere bijzonderheden aangaande rit, lading of doel
- naam van de plaatsvervangend bestuurder

Ritnr	Opmerkingen	Ritnr	Opmerkingen
1		6	
2		7	
3		8	
4		9	
5		10	

**INSTRUCTIES VOOR DE BESTUURDER**

Vul de kolommen als volgt in:

- kolom 'Dtg vertrek' : de dag en de tijd op het moment van vertrek van de rit.
- kolom 'Dtg aankomst' : de dag en de tijd op het moment van aankomst op de plaats van bestemming van de rit.
- kolom 'Km/m stand einde rit' : de stand van de km/m-teller op het moment van aankomst op de plaats van bestemming; dit is tevens de beginstand van de volgende rit.

**ZONDER VOLLEDIG JUIST INGEVULDE EN GETEKENE RIJ-OPDRACHT IS RIJDEN VERBODEN!**

Koninklijke Landmacht

**RIJOPDRACHT**

Eenheid:		Type vtg:		Tellerstand				Rijopdrachtnr:	
Bestuurder:		Kenteken:		Einde laatste rit:		Begin eerste rit:		Dtg einde/ont:	
Mnd/jaar:		Plaats vertrek eerste rit:		Totaal gereden km/m:				Parasol:	
Ritnr	Dtg vertrek	Dtg aankomst	Km/m stand einde rit	Naar	Via	Lading	Dosel Mechtiging	Kenteken ehw/olr	Naam, rang en handtekening opdrachtgever
1									
2									
3									
4									
5									
6									
7									
8									
9									
10									

**6 Schildwacht**

**a. Bevoegdheid.**

Met uitzondering van hen aan wie u als schildwacht ondergeschikt bent (commandant van aflossing, wachtcommandant, officier van kazernepiket, officier van kazernedienst, kazernecommandant) is iedere militair verplicht u als schildwacht te gehoorzamen.

Mede in verband met dit gezag, dat aan u als schildwacht is toegekend, behoort u uiterst correct op treden.

**b. Taak.**

De taak die u als schildwacht wordt toebedeeld, is vastgelegd in de instructies (consignes) die u van de wachtcommandant of van de commandant van aflossing krijgt verstrekt.

**c. Gedragsregels.**

(1) Als u niet in beweging bent, staat u twee passen rechts van uw schildershuis „op de plaats-rust“.

(2) Als u in beweging bent, loopt u in de houding in de gewone pas heen en weer.

(3) Bij slecht weer mag u in uw schildershuis schuilen als uw plicht tot waakzaamheid dit toelaat.

(4) Als er iets bijzonders gebeurt, dat van onmiddellijk belang is voor de wacht, dient u de wachtcommandant op de voorgeschreven manier te waarschuwen.

(5) U bent verantwoordelijk voor de orde en netheid op en nabij uw post.

(6) U behoort bedaard, doch zeer beslist op te treden.

(7) Bij uw aflossing geeft u uw consignes over aan uw opvolger, die ze moet herhalen.

**d. Eerbewijzen.**

(1) De schildwacht brengt geen eerbewijzen met uitzondering van de eregreet (zie punt 4 van hoofdstuk 4); de eregreet blijft achterwege indien de omstandigheden dit vereisen, bijvoorbeeld indien de vrees bestaat voor wederrechtelijke binnendringing.

(2) De schildwacht bij de toegang van de kazerne bekleedt een uitzonderlijke positie. Hij wordt bij de uitoefening van zijn functie niet beschouwd als een individuele militair, maar als representant van de in de kazerne gelegerde eenheid (eenheden). Met het oog hierop dienen aan zijn houding en optreden bijzondere eisen te worden gesteld. In het kader daarvan zal hij in alle gevallen waarin hij zich wendt tot een persoon die de kazerne wil betreden of verlaten, dan wel indien deze persoon zich tot hem wendt, het contact beginnen door de militaire groet te brengen. Dit brengen van de groet kan achterwege blijven indien een goede uitvoering van de beveiligende of controlerende taak dit noodzakelijk maakt;

(3) Indien geen erewacht is bevolen roept de schildwacht bij de hoofdingang van de kazerne de wacht „in het geweer” bij *aangekondigde* bezoeken van de volgende vorstelijke personen en autoriteiten:

- (a) H.M. de Koningin
- (b) een lid van het Koninklijk Huis
- (c) de Gouverneur van de Nederlandse Antillen
- (d) een buitenlands staatshoofd
- (e) een lid van een buitenlands regerend vorstenhuis
- (f) een ambassadeur van een buitenlandse mogendheid
- (g) een minister-president en een minister van defensie van een buitenlandse mogendheid
- (h) een gezant van een buitenlandse mogendheid
- (i) de minister of een staatssecretaris van defensie
- (j) bevelvoerende buitenlandse autoriteiten<sup>1)</sup>
- (k) de Chef defensiestaf en bevelvoerende nationale autoriteiten met tenminste de rang van vice-admiraal/luitenant-generaal<sup>1)</sup>
- (l) de gevolmachtigde minister van de Nederlandse Antillen en:

(m) wanneer een ontplooid militair vaandel het wachverblijf passeert  
(n) wanneer nabij het wachverblijf bij officiële gelegenheden het „Wilhelmus” of een buitenlands volkslied door een militair muziek-/fanfarekorps wordt gespeeld.

Het „in het geweer” komen van de wacht voor de personen genoemd in de punten a t/m l blijft achterwege indien zij dit kenbaar maken.

<sup>1)</sup> Met toestemming van de Chef defensiestaf respectievelijk de Bevelhebber der landstrijdkrachten.

## 7 Geweldsinstructie voor de militair belast met de bewaking van militaire objecten in gebruik bij of ten behoeve van de Koninklijke Landmacht

### a. Inleiding

#### Artikel 1.1.

De opdracht om militaire objecten te bewaken, wettigt, ook onder vredeomstandigheden, maatregelen van geweld.

#### Artikel 1.2.

Deze geweldsinstructie berust op het door de Minister van Defensie terzake bepaalde en laat dit onverlet.

#### Artikel 1.3.

Deze instructie geeft nadere richtlijnen omtrent:

- (1) de omstandigheden waaronder en
- (2) de wijze waarop geweld mag worden gebruikt.

### b. Maatregelen van geweld

#### Artikel 2.1

De maatregelen van geweld kunnen worden onderscheiden in:

- (1) maatregelen van geweld zonder gebruikmaking van het vuurwapen, zoals duwen, schoppen en slaan;
- (2) maatregelen van geweld met gebruikmaking van het vuurwapen als slag- of stootwapen;
- (3) maatregelen van geweld met gebruikmaking van het vuurwapen als zodanig.

#### Artikel 2.2.

Voor de toepassing van deze instructie wordt onder vuurwapen verstaan een pistool, revolver, pistoolmitrailleur, karabijn, geweer, lichte mitrailleur en eventueel nader vast te stellen wapens.

### c. Aanwending van geweld

#### Artikel 3.1.

Het aanwenden van geweld is verplicht indien de opdracht niet op een andere wijze kan worden uitgevoerd.

#### Artikel 3.2.

Indien onder leiding van een ter plaatse aanwezige commandant wordt opgetreden, wordt – buiten het geval van noodweer – geen geweld aangewend dan op uitdrukkelijke last van deze commandant.

#### Artikel 3.3.

Het aanwenden van geweld mag de perken van de redelijkheid en gematigheid niet te buiten gaan. Dit brengt met zich mee, dat de militair bij de keuze van het aan te wenden geweld en de mate waarin het wordt aangewend:

- (1) in het algemeen er op bedacht moeten zijn het risico, verbonden aan het aanwenden van geweld, zoveel mogelijk te beperken;
- (2) in het bijzonder ten aanzien van invaliden of andere personen wier hoedanigheid daartoe aanleiding geeft, een groter terughoudendheid in acht moet nemen dan in het algemeen van toepassing is, tenzij hun feitelijk optreden die niet verantwoord doet zijn.

d. *Mondelinge waarschuwing*

Artikel 4.1.

Indien een militair voorziet dat hij tot aanwending van geweld moet overgaan, geeft hij tenzij de omstandigheden dit niet toelaten, eerst de duidelijke mondelinge waarschuwing: „HALT OF GEWELD WORDT GEBRUIKT“.

Artikel 4.2.

Indien een militair voorziet dat hij van een vuurwapen als zodanig gebruik moet maken, geeft hij, tenzij de omstandigheden die niet toelaten, eerst de duidelijke mondelinge waarschuwing: „HALT OF IK SCHIET“.

e. *Waarschuwingsschot*

Artikel 5.1.

Indien een militair voorziet dat hij van zijn vuurwapen als zodanig gebruik moet maken, geeft hij, alvorens gericht te schieten en na inachtneming van het bepaalde in art. 4.2., een waarschuwingsschot.

Artikel 5.2.

Een waarschuwingsschot moet op een zodanige wijze worden gegeven, dat gevaar voor personen of goederen zoveel mogelijk wordt vermeden. Hiertoe dient het volgende in acht te worden genomen:

- (1) buiten gebouwen dient een waarschuwingsschot rechtstandig in de lucht te worden afgegeven;
- (2) binnen gebouwen dient een waarschuwingsschot omhooggericht te worden afgegeven op één van de hoeken van het vertrek waar men zich bevindt.

Artikel 5.3.

De militair dient steeds te bedenken, dat het geven van een waarschuwingsschot slechts geoorloofd is in de gevallen zoals in deze instructie zijn genoemd (art. 7(3) en 7(4)).

Pas wanneer het waarschuwingsschot niet het beoogde resultaat heeft, vuurt hij gericht.

f. *Noodweer*

Artikel 6

Voor de toepassing van deze instructie wordt onder „noodweer“ verstaan: „De noodzakelijke verdediging, met gebruikmaking van alle soorten van geweld, tegen een ogenblikkelijke wederrechtelijke aanranding van eigen- of iemand anders' leven.

Noordweer kan derhalve zonder uitdrukkelijke last worden toegepast. Zonodig wordt in geval van noodweer van het vuurwapen als zodanig gebruikt gemaakt.

g. *Schieten met het vuurwapen*

Artikel 7.

Op het object of in de directe omgeving daarvan is het schieten op personen en op vervoermiddelen, waarin zich personen bevinden, slechts geoorloofd, indien geen andere maatregelen van geweld mogelijk zijn met inachtneming van het volgende:

(1) *schieten met automatisch vuurwapen*

Het gebruik van automatisch vuur tegen personen en vervoermiddelen, waarin zich personen bevinden, is slechts geoorloofd in geval van noodweer;

(2) *schieten zonder waarschuwing*

In geval van noodweer kan de aanranding of de dreiging daarvan zo onmiddellijk zijn dat een mondelinge waarschuwing en/of een waarschuwingsschot achterwege blijft. In dat geval mag onmiddellijk gericht worden gevraagd.

(3) *waarschuwing, waarschuwingsschot(en), gericht vuur*

In de onderstaande gevallen dient gericht vuur te worden voorafgegaan door achtereenvolgens een mondelinge waarschuwing en een waarschuwingsschot:

- (a) tot het in bedwang houden van groepen van personen die een ernstige bedreiging vormen voor de veiligheid van het object;
- (b) tot het aanhouden van een persoon, die zich op of in de directe omgeving van het object bevindt en die zich aan zijn aanhouding tracht te onttrekken of heeft onttrokken, maar alleen indien deze persoon ervan wordt verdacht zich schuldig te hebben gemaakt aan of een poging te hebben gedaan tot:
  - diefstal van wapens en/of munitie;
  - diefstal van documenten en/of materieel waardoor direct of indirect gegevens kunnen worden prijsgegeven en waarvan de kennisneming ernstig nadeel voor de veiligheid of het belang van de staat of zijn bondgenoten kan veroorzaken, hetgeen als zodanig dient te zijn aangegeven door de commandant;
  - sabotagedaden:
- die de veiligheid van het object en zijn gebruikers ernstig in gevaar brengen;
- tegen materieel waarvan beschadiging ernstige gevolgen heeft voor de inzetbaarheid en/of het functioneren van de Nederlandse Krijgsmacht.

(4) *waarschuwing, waarschuwingsschoten*

In de onderstaande gevallen wordt volstaan met een mondelinge waarschuwing en een waarschuwingsschot en blijft gericht vuur achterwege in het geval van:

- (a) het verspreiden van groepen van personen, die een ernstige bedreiging vormen voor de veiligheid van het object;
- (b) kinderen;
- (c) aan te houden personen waarvan de identiteit bekend is en waarvan de aanhouding zonder bezwaar tot een later tijdstip kan worden uitgesteld.

*h. Beperking van het risico bij gericht vuur*

Artikel 8.

Bij gericht vuur dient het volgende in acht te worden genomen:

- (1) het optreden van de militair moet er op gericht zijn zwaar lichamelijk letsel of erger te voorkomen. Zo mogelijk dient op de benen geschoten te worden;
- (2) het optreden van de militair moet er op gericht zijn risico's voor derden zoveel mogelijk te vermijden;
- (3) de militair moet er rekening mee houden, dat de kans het doel met het vuurwapen op de beoogde plaats te treffen, afneemt naarmate de afstand, welke hem van het doel scheidt, groter wordt. Dit geldt in het bijzonder indien geschoten wordt op bewegende doelen.

*i. Diversen*

Artikel 9.1.

De militair, die geweld heeft aangewend – het geven van een waarschuwingsschot daaronder begrepen – dient deze aanwending van geweld, alsmede de redenen welke hem daartoe hebben geleid en de daaruit voortvloeiende gevolgen, onverwijld te melden aan zijn commandant.

Artikel 9.2.

De commandant maakt van deze melding een schriftelijk rapport op.

Artikel 9.3.

Indien de gevolgen van het aangewende geweld daartoe, naar oordeel van de commandant, aanleiding geven en in ieder geval, indien gebruik is gemaakt van het vuurwapen, geschiedt de in het eerste lid genoemde melding in de vorm van een schriftelijk rapport.

Artikel 10.

Deze beschikking kan worden aangehaald als „Geweldsinstructie voor de KL-militair“.

C TENUEN

**1 Algemeen**

- a. In het kort wordt voor al het personeel van de Koninklijke Landmacht een overzicht gegeven van de meest voorkomende tenuen, de toevoegingen en de wijze waarop de verschillende tenuen dienen te worden gedragen.  
Voor de overige tenuen en de meer gedetailleerde gegevens wordt verwezen naar VS 2-1593A en VS 2-1593B Tenuen voor militairen van de Koninklijke Landmacht.
- b. Het is verboden – buiten de voorschriften om – aan een militair tenue iets toe te voegen, weg te laten of te veranderen.  
De in werkelijke dienst zijnde militair is tijdens de diensturen in het voor hem geldende uniform gekleed.

**2 Burgerkleding**

- a. De Minister van Defensie kan bepalen dat een militair bij de uitvoering van bepaalde opdrachten of in bijzondere omstandigheden, zowel in als buiten de diensturen, burgerkleding draagt.
- b. De commandant van een oefenende eenheid is bevoegd toestemming tot het meevoeren en dragen van burgerkleding te verlenen indien de aard van de oefening en/of omstandigheden dit mogelijk maken.
- c. Zodra bij openbare kennisgeving (mobilisatie) militairen in werkelijke dienst zijn opgeroepen, is het aan iedere militair verboden om burgerkleding te dragen, tenzij redenen van dienstbelang dit noodzakelijk maken.
- d. De militaire leden der commissie voor georganiseerd overleg kunnen desgewenst de vergaderingen in burgerkleding bijwonen.
- e. Militairen is het toegestaan tijdens het verblijf in het Centraal Militair Hospitaal of in een vormingscentrum van de militair geestelijke verzorging, alsmede gedurende het reizen naar deze centra burgerkleding te dragen.
- f. Het is militairen, buiten de voor hen geldende diensturen, toegestaan zowel binnen als buiten de kazerne burgerkleding te dragen.
- g. Voor tijdelijk in het buitenland verblijvende militairen is het dragen van burgerkleding verplicht tenzij:
  - (1) Voor de uitoefening van hun dienst aldaar het uniform dient te worden gedragen.
  - (2) Bij andere gelegenheden de Minister van Defensie toestemming heeft verleend het uniform te dragen.
- h. De in burger geklede militair in werkelijke dienst is verplicht zijn militaire legitimatiebewijzen bij zich te dragen.

### 3 Dagelijks tenue (DT)

a. Het dagelijkse tenue (DT) is van toepassing voor alle militairen en is als volgt samengesteld:

(1) Voor mannelijke militairen:

- jas-DT;
- broek, uni-kaki;
- overhemd, zandkleurig, met lange mouw of (facultatief, echter uitsluitend buiten troepenverband) overhemd korte mouw;
- broekriem-GvT;
- stropdas, gevlochten, zandkleurig; echter voor militairen behorende tot het Regiment van Heutsz, zwart;
- sokken-DT; echter voor dienstplichtige militairen met een lagere rang dan adjudant-onderofficier sokken-GvT;
- pet-DT, baret, kwartiermuts, dan wel binnehelm;
- handschoenen, bruin, leder; voor dienstplichtige militairen met een lagere rang dan adjudant-onderofficier, leder zwart.

(2) Voor vrouwelijke militairen:

- jas, vrouwen-DT;
- rok, uni-kaki;
- broek, vrouwen, uni-kaki (alleen in combinatie met laarzen-GvT en uitsluitend bij ceremoniële diensten);
- broekriem-GvT (alleen indien de broek wordt gedragen);
- overhemd, zandkleurig, met lange of korte mouw;
- das, vrouwen (strikje) bruinoliif;
- stropdas, gevlochten, zandkleurig (alleen indien de broek wordt gedragen);
- kousen/panties, bruin;
- schoenen, bruin, laag model, dan wel laarzen-GvT, dan wel (uitsluitend bij de rok en bij individuele diensten) bruine gladlederen pumps;
- hoed-DT, baret, kwartiermuts, dan wel binnehelm;
- handschoenen, bruin, leder.

b. Militairen aangesteld bij het reserve-personeel (met uitzondering van hen die zijn ingedeeld bij het Korps Nationale Reserve) met een lagere rang dan die van adjudant-onderofficier en dienstplichtigen, die voor herhalingsoefeningen onder de wapenen zijn beschikken niet over de DT.

### c. Onderverdeling dagelijks tenue

(1) *Beroepsmilitairen ongeacht de rang alsmede dienstplichtigen en reserve-personeel boven de rang van sergeant-majoor*

DT-1 DT-2 DT-3 DT-4

mannelijke militairen

- |   |   |                 |                 |                 |
|---|---|-----------------|-----------------|-----------------|
| - modeldecoratie                            | x |                 | x               |                 |
| - bâtons                                    |   | x               |                 | x               |
| - schoenen, bruin, laag model               | x | x               |                 |                 |
| - laarzen-GvT                               |   |                 | x               | x               |
| - pet-DT/baret/kwartiermuts <sup>1)5)</sup> | x | x               | x               | x               |
| - handschoenen, bruin, leder                | x | x <sup>2)</sup> | x <sup>2)</sup> | x <sup>2)</sup> |

vrouwelijke militairen

- |   |   |                 |                 |                 |
|---|---|-----------------|-----------------|-----------------|
| - modeldecoraties   | x |                 | x               |                 |
| - bâtons  |   | x               |                 | x               |
| - rok, uni-kaki   | x | x               |                 |                 |
| - broek, vrouwen  |   |                 | x <sup>6)</sup> | x <sup>6)</sup> |
| - schoene, bruin, laag model, dan wel pumps <sup>3)</sup> | x | x               |                 |                 |
| - laarzen-GvT   |   |                 | x               | x               |
| - hoed-DT/baret/kwartiermuts <sup>1)5)</sup>              | x | x               | x               | x               |
| - handschoenen, bruin, leder                              | x | x <sup>2)</sup> | x <sup>2)</sup> | x <sup>2)</sup> |

(2) *Dienstplichtige militairen beneden de rang van adjudant-onderofficier*

- |  |                 |                 |   |   |
|--|-----------------|-----------------|---|---|
| - modeldecoraties                          | x               |                 | x |   |
| - bâtons                                   |                 | x               |   | x |
| - laarzen-GvT                              | x <sup>4)</sup> | x <sup>4)</sup> | x | x |
| - baret/kwartiermuts                       | x               | x               | x | x |
| - handschoenen, leder, zwart <sup>2)</sup> | x               | x               | x | x |

<sup>1)</sup> Bij plechtigheden kan voor ingedeelden het dragen van de baret/kwartiermuts of de binnehelm worden gelast.

<sup>2)</sup> Indien niet anders bepaald, kunnen naar verkiezing handschoenen worden gedragen. Zie punt 10.b.

<sup>3)</sup> Pumps uitsluitend buiten groepverband in combinatie met de rok.

<sup>4)</sup> Indien niet anders bepaald, is het dragen van bruine lage schoenen, met glad voorblad toegestaan.

<sup>5)</sup> Zie punt 8.b.

<sup>6)</sup> Bij dit tenue wordt de stropdas gedragen.

#### 4 Kazernetenu (KT)

a. Het kazernetenu (KT) is van toepassing voor alle militairen en is als volgt samengesteld:

(1) Voor mannelijke militairen:

- trui, legergroen;
- broek, uni-kaki dan wel binnenbroek-GvT;
- overhemd, zandkleurig, met lange of korte mouw;
- broekriem-GvT;
- stropdas, gevlochten, zandkleurig; voor militairen behorende tot het Regiment Van Heutsz, zwart;
- sokken-DT dan wel sokken-GvT;
- schoenen, bruin, laag model van wel laarzen-GvT;
- baret, kwartiermuts, binnenhelm, dan wel pet-DT;
- handschoenen, bruin, leder; voor dienstplichtige militairen met een lagere rang dan adjudant-onderofficier leder, zwart.

(2) Voor vrouwelijke militairen:

- trui, vrouwen, legergroen;
- rok, broek, uni-kaki dan wel binnenbroek-GvT;
- overhemd, zandkleurig, met lange of kore mouw;
- broekriem-GvT (alleen indien de broek wordt gedragen);
- das, vrouwen (strikje) bruinlijf;
- stropdas, gevlochten, zandkleurig; voor militairen behorende tot het Regiment Van Heutsz, zwart;
- sokken-DT, sokken-GvT dan wel kousen/panties, bruin;
- schoenen, bruin, laag model dan wel laarzen-GvT, dan wel (uitsluitend bij de rok) bruine gladleren pumps;
- baret, kwartiermuts, binnenhelm dan wel hoed-DT;
- handschoenen, bruin leder.

b. Militairen aangesteld bij het reserve-personeel (m.u.v. hen die ingedeeld zijn bij het Korps Nationale Reserve) en dienstplichtigen, die voor herhalingsoefening onder de wapenen zijn, beschikken niet over het KT.

#### c. Onderverdeling kazernetenu

(1) Beroepsmilitairen ongeacht de rang, alsmede reserve-personeel boven de rang van sergeant-majoor

KT-1 KT-2 KT-3 KT-4

##### Mannelijke militairen

- |                               |   |   |   |   |
|-------------------------------|---|---|---|---|
| - stropdas                    | x |   |   |   |
| - broek, uni-kaki             | x | x | x |   |
| - binnenboek-GvT              |   |   |   | x |
| - schoenen, bruin, laag model | x | x |   |   |
| - laarzen-GvT                 |   |   | x | x |

##### vrouwelijke militairen

- |   |                 |                 |   |   |
|---|-----------------|-----------------|---|---|
| - das, vrouwen (strikje)                    | x <sup>4)</sup> |                 |   |   |
| - stropdas                                  | x <sup>4)</sup> |                 |   |   |
| - broek, vrouwen                            | x <sup>1)</sup> | x <sup>1)</sup> | x |   |
| - rok, uni-kaki                             | x <sup>1)</sup> | x <sup>1)</sup> |   |   |
| - binnenbroek-GvT                           |                 |                 |   | x |
| - schoenen, bruin, laag model <sup>2)</sup> | x               | x               |   |   |
| - laarzen-GvT                               |                 |                 | x | x |

(2) Dienstplichtige militairen

- |                   |                 |                 |   |   |
|-------------------|-----------------|-----------------|---|---|
| - stropdas        | x               |                 |   |   |
| - broek, uni-kaki | x               | x               | x |   |
| - binnenboek-GvT  |                 |                 |   | x |
| - laarzen-GvT     | x <sup>3)</sup> | x <sup>3)</sup> | x | x |

<sup>1)</sup> Indien niet anders bepaald, naar verkiezing rok of broek.

<sup>2)</sup> Naar verkiezing bruine gladleren pumps, echter uitsluitend in combinatie met de rok.

<sup>3)</sup> Indien niet anders bepaald, is het dragen van bruine lage schoenen, met glad voorblad, toegestaan.

<sup>4)</sup> Het strikje wordt uitsluitend bij de rok, de stropdas bij de broek gedragen.

## 5 Werktenue (WT)

- a. Het werktenue (WT) is van toepassing voor alle militairen en is als volgt samengesteld:
- (a) Overall;
  - (b) Veldpet/pet veld bontgevoerd;
  - (c) sokken-GvT;
  - (d) Laarzen-GvT c.q. veiligheidsschoenv.
- b. Het WT wordt gedragen bij vuilmakende werkzaamheden, zoals onderhoud, inspectie en reparatie van materieel.  
De (kazerne)commandant bepaalt, voor zover de voorschriften hierin niet voorzien, in bijzondere gevallen of terwille van de uniformiteit binnen een eenheid of op de kazerne, de plaatsen, tijden en diensten waarbij het WT moet worden gedragen en door welke militairen.
- c. Toevoegingen:  
Voor gradueerden schouderhuifpassen-GvT.
- d. Onder de overall kan het voeringpak worden gedragen.
- e. Bij de overall kunnen handschoenen, leder, zwart dan wel wanten, geweven worden gedragen.
- f. Voor bepaalde categorieën militairen zoals hofmeesters, LO/S-instructeurs, keuken- en geneeskundig personeel is een afwijkend werktenue (functiekleding) samengesteld waarbij geen hoofddekkel wordt gedragen. Voor zover deze werktenuen zijn voorzien van epauletten, worden daarbij door gradueerden schouderhuifpassanten-GvT gedragen.

## 6 Gevechtstenue (GvT)

- a. Het gevechtstenue (GvT) is als volgt samengesteld:
- binnenjas-GvT;
  - binnenbroek-GvT;
  - broekriem-GvT;
  - sokken-GvT;
  - laarzen-GvT;
  - helm, baret, kwartiermuts, veldpet dan wel pet, veld, bontgevoerd;
  - halsdoek, legergroen.
- b. De GvT kan worden aangevuld met:
- voering, jas;
  - jas-GvT;
  - regenkap;
  - voering-broek;
  - broek-GvT;
  - handschoenen, leder, zwart
  - handschoenen, geweven;
  - sjaal-GvT;
  - jekker, nat weer-GvT;
  - broek nat weer - GvT;
  - overlaarzen, rubber-GvT.
- c. Het GvT wordt bij diensten onder gevechtsumstandigheden, diensten te velde en uitrukkende diensten in troepen- of oefenverband, gedragen in per dienst of omstandigheid door de commandant te bepalen samenstelling.
- d. *Onderverdeling gevechtstenue*

Gevechtstenu met:

	GvT-1	GvT-2
- baret cq kwartiermuts cq veldpet, bontgevoerd <sup>1)</sup>		×
- helm <sup>2)</sup> 3)	×	

<sup>1)</sup> Tijdens onderhoudswerkzaamheden dient zowel door het uitvoerend als door het controlerend personeel de veldpet te worden gedragen. Overigens wordt de baret/kwartiermuts gedragen wanneer geen helm is voorgeschreven, slechts aan opperofficieren is het in dit geval toegestaan de pet-DT te dragen.

<sup>2)</sup> In plaats van de binnen- en buitenhelm dragen militairen van het Wapen der Cavalerie en van het Korps Commandotroepen resp. de zwarte en groene baret en militairen behorende tot het Korps Rijdende Artillerie de kwartiermuts; de helm wordt echter wel gedragen bij oefeningen en diensten onder oorlogsumstandigheden, indien de commandant dit noodzakelijk acht.

<sup>3)</sup> Bepaald kan worden dat slechts de binnenhelm wordt gedragen.

## 7 Zomertenuue (ZT)

a. Het zomertenuue (ZT) is van toepassing voor alle militairen en is als volgt samengesteld:

### (1) Voor mannelijke militairen:

- broek, uni-kaki dan wel binnenbroek-GvT;
- overhemd, zandkleurig, met lange of korte mouw;
- stropdas, zandkleurig, voor militairen behorende tot het Regiment Van Heutsz, de kleur zwart;
- broekriem-GvT;
- sokken DT dan wel -GVT;
- schoenen, bruin, laag model, dan wel laarzen-GvT;
- pet-DT, baret, dan wel kwartiermuts.

### (2) Voor vrouwelijke militairen:

- rok c.q. broek, uni-kaki dan wel binnenbroek-GvT;
- overhemd, zandkleurig, met lange of korte mouw;
- das, vrouwen (strikje) bruinolijfkleurig;
- stropdas, zandkleurig; voor militairen behorende tot het Regiment Van Heutsz, de kleur zwart;
- broekriem-GvT 1);
- schoenen, bruin, laag model, dan wel laarzen-GvT, dan wel (uitsluitend bij de rok) bruine gladlederen pumps;
- sokken-DT<sup>1)</sup>, sokken-GvT<sup>1)</sup> dan wel kousen/panties, bruin;
- hoed-DT, baret, dan wel kwartiermuts.

<sup>1)</sup> Uitsluitend bij de broek, uni-kaki en binnenbroek-GvT.

## b. Onderverdeling zomertenuue

(1) *Beroepsmilitairen ongeacht de rang alsmede reserve-personeel boven de rang van sergeant-majoor*

ZT-1 ZT-2 ZT-3 ZT-4

mannelijke militairen				
- broek, uni-kaki	x	x	x	
- binnenbroek-GvT				x
- overhemd lange mouw <sup>1)</sup>	x			
- overhemd met opgerolde mouw <sup>2)</sup>		x	x	x
- stropdas	x			
- schoenen, bruin, laag model	x	x		
- laarzen-GvT			x	x
- pet-DT/baret/kwartiermuts <sup>5)</sup>				
vrouwelijke militairen				
- rok, uni-kaki	x <sup>7)</sup>	x <sup>7)</sup>		
- broek, uni-kaki	x <sup>7)</sup>	x <sup>7)</sup>	x	
- binnenbroek-GvT				x
- overhemd, lange mouw	x			
- overhemd, korte mouw		x	x <sup>6)</sup>	x <sup>6)</sup>
- das, vrouwen (strikje)	x <sup>8)</sup>			
- stropdas	x <sup>8)</sup>			
- schoenen, laag model <sup>3)</sup>	x	x		
- laarzen-GvT			x	x
- hoed-DT/baret/kwartiermuts <sup>5)</sup>	x	x	x	x

### (2) *Dienstplichtige militairen*

- broek, uni-kaki	x	x	x	
- binnenbroek-GvT				x
- overhemd, lange mouw <sup>1)</sup>	x			
- overhemd met opgerolde mouw <sup>2)</sup>		x	x	x
- stropdas	x			
- laarzen-GvT	x <sup>4)</sup>	x <sup>4)</sup>	x	x
- baret/kwartiermuts <sup>5)</sup>	x	x	x	x

<sup>1)</sup> Indien niet anders bepaald, mogen de mouwen worden opgerold, dan wel kan, buiten troepenverband, het overhemd, korte mouw worden gedragen.

<sup>2)</sup> Buiten troepenverband, kan het overhemd, korte mouw worden gedragen.

<sup>3)</sup> Indien niet anders bepaald, naar verkiezing bruine gladlederen pumps.

<sup>4)</sup> Indien niet anders bepaald, naar verkiezing bruine lage schoenen met glad voorblad

<sup>5)</sup> Zie punt 8.

<sup>6)</sup> Bij optreden in troepenverband wordt het overhemd lange mouw met opgerolde mouwen gedragen.

<sup>7)</sup> Indien niet anders bepaald, naar verkiezing rok of broek.

<sup>8)</sup> Het strikje wordt uitsluitend bij de rok, de stropdas bij de broek gedragen.

## 8 Hoofddekseis

### a. Algemeen

- (1) Iedere in uniform geklede militair is verplicht buitenshuis het bij het tenue behorende hoofddekseis te dragen.
- (2) In troepenverband kan de commandant bepalen dat het hoofddekseis wordt afgezet (b.v. tijdens een mars, bij sportbeoefening e.d.).
- (3) Op het kazerneterrein kan de kazernecommandant bepalen waar en wanneer (bijv. bij bijzonder warm weer) het hoofddekseis niet behoeft te worden gedragen.
- (4) Buiten troepenverband in het openbaar kan het hoofddekseis worden afgezet:
  - in openbare gelegenheden van recreatieve aard (theater, bioscoop, sporthal, restaurant, e.d.);
  - op een recreatieterrein (sportveld, strand, park, e.d.);
  - in openbare middelen van vervoer, alsmede in (militaire) personeelauto's (inbegrepen autobussen en combi's) buiten het kazerneterrein.
- (5) Militairen die patrouillediensten e.d. verrichten in militaire combi's dragen het door de commandant voorgeschreven hoofddekseis.
- (6) Tijdens het bijwonen van een kerkdienst, een gebed bij een begrafenis of een dodenherdenking wordt het hoofddekseis afgezet. Dit geldt niet voor joodse militairen en militairen die deel uitmaken van een (gewapend) militair geleide. Indien de pet/hoed-GT/DT wordt afgenomen dan wordt deze onder de linkerarm gedragen met het embleem naar de voorzijde van het lichaam en de bol naar de arm gekeerd.
- (7) Tijdens het bijwonen van een eredienst van een religieuze minderheid, richten militairen zich ten aanzien van het dragen of afzetten van het hoofddekseis, naar de desbetreffende gebruiken.
- (8) Bij diensten of op plaatsen waar(bij) het hoofddekseis wordt afgezet, kan bij het KT, GvT en ZT de baret/kwartiermuts - met het embleem naar voren - onder de linker epaulet worden gedragen.

### b. Onderverdeling hoofddekseis

(1) Beroepsmilitairen <i>ongeacht de rang, alsmede reserve-personeel boven de rang van sergeant-majoor</i>	GT	AT	DT	KT	ZT	GvT	WT
<b>Mannelijke militairen</b>							
- pet-GT/baret-GT	x	x					
- pet-DT			x <sup>5)</sup>				
- baret				x <sup>1)</sup>	x <sup>1)</sup>	x <sup>2)</sup>	
- kwartiermuts			x	x	x	x	
- veldpet						x <sup>7)</sup>	x
- veldpet, bontgevoerd						x	x
<b>Vrouwelijke militairen</b>							
- hoed-GT	x	x					
- hoed-DT			x <sup>5)</sup>				
- baret				x <sup>3)</sup>	x <sup>3)</sup>	x	
- kwartiermuts			x	x	x	x	
- veldpet						x <sup>7)</sup>	x
- veldpet, bontgevoerd						x	x
<b>(2) Dienstplichtige militairen</b>							
- pet-DT			x <sup>4)</sup>				
- baret			x	x	x	x	
- kwartiermuts			x	x	x	x	
- veldpet						x <sup>7)</sup>	x
- veldpet, bontgevoerd						x	x

<sup>1)</sup> Buiten troepenverband kan de pet-DT worden gedragen.

<sup>2)</sup> Opperofficieren mogen de pet-DT dragen.

<sup>3)</sup> Buiten troepenverband kan de hoed-DT worden gedragen.

<sup>4)</sup> Alleen voor dienstplichtige militairen van 101 Bataljon Koninklijke Marechaussee en voor de overigen boven de rang van sergeant-majoor.

<sup>5)</sup> Militairen behorende tot het Wapen der Cavalerie, het Garderegiment Jagers, het Regiment Limburgse Jagers, het Korps Commandotroepen, alsmede Cadetten, leerlingen van het Opleidingscentrum Officieren van Speciale Diensten en de Koninklijke School dragen de baret. Overigen mogen, indien niet anders bepaald, de baret dragen.

<sup>6)</sup> Indien geen helm is voorgeschreven.

<sup>7)</sup> De commandant bepaalt of de veldpet wordt gedragen.

## 9 Schoeisel

### a. Als schoeisel wordt gedragen:

#### (1) Door mannelijke militairen:

- schoenen-GT/AT: schoenen, zwart glad leder, laag model bij het GT, AT en CTM;
- schoenen-DT: schoenen, bruin leder, laag model bij de DT, KT en ZT;
- laarzen-GvT, bruin leder<sup>1)</sup>: bij het DT, KT, ZT, GvT en WT;
- laarzen-GvT, vachtgevoerd, zwart leder: bij het GvT<sup>2)</sup>;
- veiligheidsschoenen, bruin leder: bij het WT;
- overlaarzen, regen, kunststof, legergroen: bij het KT4, GvT en WT;<sup>3)</sup>
- laarzen, motorrijder, kunststof, zwart: bij de motorrijderskleding;<sup>4)</sup>
- klompschoenen, hout, zwart lederen kap: bij de WT<sup>5)</sup>.

#### (2) Door vrouwelijke militairen:

- schoenen-GT/AT: schoenen, pump model, zwart glad leder bij het GT, AT en CTM;
- schoenen-DT: schoenen, bruin leder, laag model bij het DT, KT en ZT;
- schoenen, pumpmodel, bruin glad leder bij het DT, KT en ZT;
- laarzen-GvT, bruin leder<sup>1)</sup>: bij het DT, KT, ZT, GvT en WT;
- laarzen-GvT, vachtgevoerd, zwart leder: bij het GvT;
- veiligheidsschoenen, bruin leder: bij het WT;
- overlaarzen, regen, kunststof, legergroen: bij het KT4, GvT en WT<sup>3)</sup>;
- klompschoenen, hout, zwart lederen kap: bij het WT<sup>5)</sup>.

1) Bij 101 Bataljon Koninklijke Marechaussee, laarzen-GvT, zwart leder.  
 2) Alleen voor personeel van pantservoertuigen als bedoeld in punt 11d.  
 3) Zie ook punt 11b.8.  
 4) Zie ook punt 11f.  
 5) Door kokspersoneel, indien te werk gesteld in kazernekeukens, zie punt 5f.

### b. Onderverdeling schoeisel

#### (1) Beroepsmilitairen ongeacht de rang, alsmede reserve-personeel boven de rang van sergeant-majoor

	GT AT		DT				KT				ZT				GvT WT	
			1	2	3	4	1	2	3	4	1	2	3	4		
<b>Mannelijke militairen</b>																
- schoenen, laag, zwart <sup>1)</sup>	x	x														
- schoenen, laag, bruin			x	x			x	x			x	x				
- laarzen-GvT, bruin <sup>2)</sup>					x	x			x	x			x	x	x	x
- laarzen-GvT, zwart, vachtgevoerd <sup>3)</sup>																x
- veiligheidsschoenen <sup>3)</sup>																x
- overlaarzen, regen <sup>3)</sup>										x						x
- laarzen, motorrijden <sup>4)</sup>																x
- klompschoenen, hout <sup>5)</sup>																x
<b>Vrouwelijke militairen</b>																
- schoenen, pumpmodel, zwart	x	x														
- schoenen, laag, bruin			x	x			x	x			x	x				
- schoenen, pumpmodel, bruin <sup>4)</sup>			x	x			x	x			x	x				
- laarzen-GvT, bruin <sup>2)</sup>																x
- laarzen-GvT, zwart, vachtgevoerd <sup>3)</sup>																x
- veiligheidsschoenen <sup>3)</sup>																x
- overlaarzen, regen <sup>3)</sup>									x							x
- laarzen, motorrijden <sup>4)</sup>																x
- klompschoenen, hout <sup>5)</sup>																x

#### (2) Dienstplichtige militairen

- schoenen, laag, bruin <sup>5)</sup>	x	x				x	x				x	x				
- laarzen-GvT, bruin <sup>2)</sup>	x	6	6	x	x	x	6	6	x	x	x	6	6	x	x	x
- laarzen-GvT, zwart vachtgevoerd <sup>3)</sup>																x
- veiligheidsschoenen <sup>3)</sup>																x
- overlaarzen, regen <sup>3)</sup>										x						x
- laarzen, motorrijder <sup>4)</sup>																x
- klompschoenen, hout <sup>5)</sup>																x

1) Het dragen van bottines is toegestaan.  
 2) Zwart, voor personeel 101 Bataljon Koninklijke Marechaussee.  
 3) Alleen in bepaalde functies.  
 4) Uitsluitend buiten troepenverband en in combinatie met de rok.  
 5) Dienstplichtigen beschikken alleen over van rijkswegge verstrekte lage bruine schoenen indien zij hoger in rang zijn dan sergeant-majoor.  
 6) Indien niet anders bepaald is het dragen van bruine lage schoenen, met glad voorblad, toegestaan.

## 10 Handschoenen

- a. Alle handschoenen kunnen door mannelijke en vrouwelijke militairen worden gedragen:
- (1) Witte handschoenen bij het GT, At en CTM;
  - (2) Bruine gladlederen handschoenen bij het DT, KT en GvT;
  - (3) Zwarte gladlederen handschoenen bij het KT, GvT en WT;
  - (4) Wanten geweven-GvT bij het GvT en WT.
- b. Het dragen.
- (1) Handschoenen worden gedragen:
    - voor zover in dit voorschrift voorgeschreven;
    - wanneer zulks in troepenverband wordt gelast.
  - (2) In alle overige gevallen kunnen naar verkiezing handschoenen worden gedragen.
- c. Aanhouden en uittrekken.
- (1) De handschoenen worden aangehouden indien bij een officiële begroeting een handdruk wordt gewisseld.
  - (2) De handschoenen worden uitgetrokken en in de linkerhand gehouden zodra het hoofddeksel wordt afgezet. Indien de sabel wordt gedragen of het hoofddeksel wordt afgezet bij een gebed, worden de handschoenen aangehouden.

## 11 Overkleding

- a. Algemeen:
- Overkleding wordt bij het GT, AT, DT, KT en ZT in principe alleen gedragen bij individuele diensten buiten troepenverband en buiten de diensten, indien de weersomstandigheden daartoe noodzaken. Bij het KT, GvT en WT wordt overkleding zowel in als buiten troepenverband gedragen, indien de weersomstandigheden daartoe noodzaken.
- b. Soorten overkleding:
- (1) Cape-GkT<sup>1)</sup>:  
Toegestaan bij de GkT, GIT en AT.
  - (2) Overjas<sup>2)</sup>:  
Toegestaan bij de GkT, GIT, AT, DT, KT-1, KT-2 en KT-3.
  - (3) Toegestaan bij de GkT, GIT, AT, DT, KT-1, KT-2, KT-3, ZT-1, ZT-2 en ZT-3.
  - (4) Regenjas, nylon<sup>1)</sup>,<sup>2)</sup>:  
Toegestaan bij de DT, KT-1, KT-2, KT-3, ZT-1, ZT-2 en ZT-3.

1) Facultatief uniformstuk.

2) Bij de overjas en de regenjas kan de sjaal-DT worden gedragen.

## (5) Jas-GvT:

- (a) Toegestaan voor dienstplichtigen met een lagere rang dan die van adjudant-onderofficier:
  - gedurende de periode van de eerste oefening, zonder zoomkoord, bij het DT, KT-1, KT-2, KT-3, ZT-1, ZT-2 en ZT-3;
  - met ingesnoerd zoomkoord bij het KT-4, GvT en ZT-4.
- (b) Toegestaan voor overige militairen:
  - met ingesnoerd zoomkoord bij het KT-4, GvT en ZT-4; uitsluitend op het kazerneterrein;
  - bij het DT, KT-1, KT-2, KT-3, ZT-1, ZT-2 en ZT-3.
- (6) Jekker, nat weer-GvT:  
Bij slecht weer zowel in als buiten troepenverband toegestaan voor:
- (a) Dienstplichtigen met een lagere rang dan die van adjudant-onderofficier bij het DT, KT, GvT, ZT en WT.
- (b) Overige militairen bij het KT-4, GvT, ZT-4 en, uitsluitend op het kazerneterrein, bij het DT, KT-1, KT-2, KT-3, ZT-1, ZT-2, ZT-3 en WT.
- (7) Broek, nat weer, GvT<sup>3)</sup>:  
Toegestaan bij slecht weer, zowel in als buiten troepenverband, bij de KT-4, GvT en WT.
- (8) Overlaarzen, rubber, GvT<sup>4)</sup>:  
Toegestaan bij slecht weer zowel in als buiten troepenverband bij de KT-4, GvT en WT.
- (9) Regencape:  
Toegestaan bij de GvT en WT voor militairen die niet in het bezit zijn van de artikelen genoemd onder f t/m h (o.a. het mobisabele personeel).
- c. Bij ceremoniële diensten bij slecht weer kan de commandant bepalen dat door ingedeelden bij de DT de jekker, nat weer-GvT wordt gedragen.
- d. Voor het personeel van gepantserde voertuigen dat over een overall, gevechtsbewapening met kap dient te beschikken, vervangt deze bijzondere overall de jas-GvT (met kap) en de broek-GvT, zolang het betreffende personeel dienst verricht in of in de directe omgeving van het voertuig.
- e. Door LO/S-instructeurs mag bij de voor hen als werkkleding geldende (door Commandant Commando Opleidingen Koninklijke landmacht vastgestelde) sportkleding de jas-GvT met ingesnoerd zoomkoord, de jekker, nat weer-GvT (eventueel in combinatie met de broek, nat weer-GvT) dan wel het bij die sportkleding behorend regenjack worden gedragen.
- f. Voor motorrijders geldt dat speciaal voor deze functie bestemde motorrijderskleding tevens als overkleding zolang het betreffende personeel in deze functie dienst verricht.

## 12 Toevoegingen

### a. Ringkraag.

De Officier van Piket draagt altijd zichtbaar het voor zijn functie vastgestelde onderscheidingsteken, te weten de ringkraag.

### b. Giberne.

(1) Bij het Korps rijdende artillerie wordt de giberne gedragen door:

- (a) de Officier van Piket tezamen met de voor deze functionaris voorgeschreven ringkraag;
- (b) de onderofficier van batterijdienst;
- (c) de sjabracwacht bij beëdigingen; voorts kan, naar oordeel van de korpscommandant bij gelegenheden met een duidelijk korpskarakter, de giberne worden gedragen;
- (d) de oudste ongewapende vuurmondbatterij bij beëdigingen en commando-overdrachten.

(2) Bij het Wapen der Cavalerie en de overige korpsen van het Wapen der Artillerie wordt de giberne gedragen door:

- (a) de Officier van Piket tezamen met de voor deze functionaris voorgeschreven ringkraag;
- (b) de onderofficier van eskadrons-/batterijdienst.

### c. Compagnies-sergeant-majoorstok.

Militairen die de functie vervullen van compagnies-sergeant-majoor zijn gerechtigd tijdens het uitoefenen van de aan deze functie verbonden dienst de compagnies-sergeant-majoorstok te dragen.

### d. Schouderriem onderofficier van compagniesdienst en militair van dienst.

Deze functionarissen dragen de koppel waaraan – over de rechterschouder gedragen – een draagriem welke, aan de voorzijde door middel van een koppelpassant, aan de koppel is bevestigd (m.u.v. de onderofficier van compagniesdienst bij het Regiment Van Heutsz en wapens der Cavalerie en Artillerie).

### e. Klewang.

Bij het Regiment Van Heutsz dragen de vaandelwacht en de onderofficier van compagniesdienst een klewang.

### f. Witte uitrustingsstukken.

Bij de Koninklijke Militaire Academie kunnen, naar oordeel van de bataljonscommandant, bij diensten en gelegenheden waarvoor de KT is bepaald, door het Cadettenbataljon witte koppels, – enkelstukken en – handschoenen worden gedragen.

Bij 101 Bataljon Koninklijke Marechaussee gelden afzonderlijke bepalingen t.a.v. witte uitrustingsstukken.

### g. Nestels.

(1) Adjudanten (in buitengewone dienst) van H.M. de Koningin dragen aan de rechterschouder bij de GT, AT en DT een goudkleurige nestel met goudkleurige nestelpennen. Bedoelde officieren behoeven de nestel niet te dragen wanneer zij geen dienst doen in hun functie.

### (2) Adjudanten van:

- de Minister van defensie,
- de Staatssecretaris van defensie,
- de Chef Defensiestaf en
- de Bevelhebber der Landstrijdkrachten tevens de Chef Landmachtstaf,

dragen de nestel uitsluitend gedurende de tijd dat zij dienst verrichten in hun functie, aan de linkerschouder bij de GT, AT en DT.

De nestel voor de dienstdoende adjudanten van de minister en de staatssecretaris is van karmozijnrood/goudkleurig koord met goudkleurige nestelpennen. De nestel van de overige hierboven genoemde adjudanten is van karmozijnrood/zilverkleurig koord met zilverkleurige nestelpennen.

(3) Militaire attaché's en adjunct-attaché's dragen, uitsluitend gedurende de tijd dat zij dienst verrichten in hun functie, aan de linkerschouder bij de GT, AT en DT een nestel van karmozijnrood/goudkleurig koord met goudkleurige nestelpennen.

(4) Officieren toegevoegd aan geallieerde militaire autoriteiten dragen uitsluitend gedurende de tijd dat zij dienst verrichten in hun functie, aan de linkerschouder bij de GT, AT en DT een nestel van karmozijnrood/zilverkleurig koord met zilverkleurige nestelpennen.

(5) Militairen gerechtigd tot het dragen van de groene baret dragen bij de GT en AT aan de linkerschouder de van zwart en groen koord gevlochten commando-nestel zonder nestelpennen.

### h. Decoratiekoord van de voormalige Koninklijke Nederlandse Brigade „Prinses Irene“ (Invasiekoord).

Militairen die hiertoe zijn gerechtigd, dragen bij de GT, AT en DT aan de linkerschouder het van Nassaus blauw en oranje koord gevlochten decoratiekoord dat is voorzien van een bolvormige schuifpassant.

### i. Legergroen fluitkoord.

Militairen aan wie – op grond van een bepaalde functie – een signaalfluit van Rijksweg in bruikleen is verstrekt, dragen bij GvT en ZT aan de linkerschouder een legergroen koord, gaande in de linker borstzak.

### j. Onderdeelskoord Verenigde Naties.

Militairen behorende tot een ter beschikking van de Verenigde Naties te stellen eenheid, dragen bij de DT, GvT en ZT – zolang daadwerkelijke uitzending niet heeft plaatsgevonden – aan de linkerschouder het lichtblauwe onderdeelkoord, gaande in de linker borstzak.

Het onderdeelkoord wordt niet gedragen bij velddienstoefeningen en diensten onder gevechtsomstandigheden.

### k. Onderdeelssjaals.

(1) Een gekleurde onderdeelssjaal (met embleem en eventuele cijferaan duiding) van de eenheid waarbij men is geplaatst wordt, naar oordeel van de commandant, gedragen door militairen bij de DT, ZT en GvT.

(2) Bij velddienstoefeningen en diensten onder gevechtssomstandigheden worden geen onderdeelssjaals gedragen.

*l. Stoffen emblemen.*

Op de trui-KT en de binnenjas-GvT kunnen respectievelijk in kleur geborduurde of geweven en zwarte geweven brevet-, functie-, functiebe-kwaamheid-, vaardigheids- en herinneringselementen en het waarde-ringsonderscheidingsteken op stoffen ondergrond worden gedragen. Draagwijze en aantal als bepaald voor de metalen emblemen op de DT.

*m. Handtas/schoudertas.*

Vrouwelijke militairen kunnen bij de DT, KT en ZT de tot hun persoonlijke standaarduitrusting behorende bruinlederen schoudertas dragen. Bij de DT kan facultatief een bruinlederen tas van enveloppe-model worden gedragen. Bij optreden in troepenverband en bij ceremoniële diensten wordt geen tas gedragen.

Bij de GLT, AT en CTM kan een zwartlederen tas van enveloppe-model worden gedragen.

### 13 Vergunningen

*a. Het is de in uniform geklede militair vergund:*

- (1) Eén onderdeelborstzakembleem te dragen van de eenheid waarbij men is geplaatst en wel aan de knoop van de gesloten rechterborstzak van de jas-DT, de jas-GvT en de ZT, voor vrouwelijke militairen geldt overeenkomstige hoogte. Bij velddienstoefeningen en diensten onder gevechtssomstandigheden wordt het embleem niet gedragen.
- (2) Bij de KT en de GvT aan de linkerschouder een armband, legergroen met potloodzakken te dragen. Daarop zijn geen andere toevoegingen toegestaan dan de Nederlandse driekleur in het formaat zoals bevestigd op de binnenjas GvT.
- (3) Bij de DT, Kt en ZT een broekriem van groen/kaki-kleurige webband (bij het Regiment Van Heutsz van zwarte webband) te dragen met een geelkoperen schuifgesp. Op deze gesp mag het regiments-/korps-embleem zijn bevestigd.
- (4) Weldadigheidsspeldjes te dragen als bewijs voor een bijdrage in een van overheidswege toegestane collecte, doch uitsluitend op de dag waarop deze collecte wordt gehouden en mits de Provinciaal Militair Commandant ten aanzien van de collecte het dragen van speldjes niet heeft verboden.
- (5) Sieraden te dragen van eenvoudige uitvoering, waaronder een armband, halsketting, ringen, knoppen van bescheiden afmeting, zulks ter beoordeling door de commandant. Indien naar diens oordeel de werksituatie – hieronder te verstaan zowel de aard van de dienstverrichting(en) als de omstandigheden waaronder deze plaatsvinden –

daartoe aanleiding geeft, kunnen aan dit draagrecht beperkingen worden verbonden. Eisen met betrekking tot de veiligheid – in de ruimste zin des woords – kunnen daarbij een belangrijke rol spelen, doch ook overwegingen van andere aard, die naar het oordeel van de commandant voor een goede uitoefening van de desbetreffende dienstverrichting van belang zijn.

- (6) Indien behorend tot het beroepspersoneel en registratief ingedeeld bij het Garderegiment Fuseliers Prinses Irene, het Invasiekoord te dragen bij de GT, AT, DT, ZT en KT (in het laatste geval uitsluitend bij ceremoniële plechtigheden met een duidelijk korps karakter, een en ander naar oordeel van de regimentscommandant); voor dienstplichtige militairen is deze vergunning eveneens van toepassing, met dien verstande dat zij eerst gerechtigd zijn het koord te dragen na voltooiing van hun intiële opleiding.
- (7) Indien ingedeeld bij een bondgenootschappelijke staf, het voor die staf vastgestelde mouw- en/of borstzakembleem bij de DT te dragen.
- (8) Als dienstplichtige met een lagere rang dan die van adjudant-onderofficier, buiten troepenverband, bruine gladlederen handschoenen bij de DT, KT en GvT te dragen.

*b. Vrouwelijke militairen is het buiten troepenverband en bij niet-militaire plechtigheden bovendien toegestaan:*

- (1) Bij regen gebruik te maken van een effen bruine paraplu bij de DT, KT en ZT, alsmede van een effen blauwzwarte paraplu bij de GT en AT.
- (2) Bij slecht of koud weer bij de regenjas dan wel de overjas, effen bruine laarzen zonder versierselen te dragen.
- (3) Bij uitoefening van de functie van chauffeur personenauto/combi bij de DT-2, in plaats van de rok, de broek uni-kaki in combinatie met de stropdas te dragen.

#### 14 Tenuen bij verschillende diensten

DIENSTEN	TENUE
1. Opwachting maken bij de Minister van Defensie: Staatssecretaris bij bevordering tot opperofficier; bij benoeming van een opperofficier in een militaire functie waarbij deze onder de Mindef/Stasdef is gesteld.	DT-2 <sup>1)</sup>
2. Verschijnen bij een civiele militaire autoriteit.	DT-2 <sup>1)</sup>
3. Aan- en afmelden bij commandant.	DT -2 <sup>1)</sup>
4. Verschijnen voor een militair (rechts) college en militair justitiële autoriteiten (n.v.t. voor niet erkende gewetensbezwaarden).	DT-2 <sup>1)</sup>
5. Nationale dodenherdenking te Amsterdam op 4 mei: a. voor <i>niet ingedeelde</i> militairen; b. voor <i>ingedeelde</i> militairen.	DT-1 <sup>1)</sup> het tenue wordt per gelegenheid vastgesteld
6. (Militaire) dodenherdenkingen: a. voor <i>niet ingedeelde</i> militairen; b. voor <i>ingedeelde</i> militairen.	DT-1 <sup>1)</sup> het tenue wordt per gelegenheid vastgesteld.
7. Nationale parade	het tenue wordt per gelegenheid vastgesteld en per parade-order bekend gesteld.
8. Erewacht en ere-afzetting	DT-3

<sup>1)</sup> Voor wat betreft het hoofddeksel met inachtneming van het gestelde in hoofdstuk 11, onder pt 6a en pt 7a (VS 2-1593).

#### DIENSTEN

Militairen in het bezit van de jas-DT

9. Overdracht van een commando: a. voor <i>niet ingedeelde</i> militairen; b. voor <i>ingedeelde</i> militairen <sup>2)</sup> .	DT-1 <sup>1)</sup> DT-3
10. Vlaggeparade: a. voor <i>niet ingedeelde</i> militairen; b. voor <i>ingedeelde</i> militairen <sup>2)</sup> .	DT-1 <sup>1)</sup> DT-3
11. Beëdiging voor het front van de troep: a. de officier die de eed afneemt en diens adjudant; b. de <i>te beëdiggen</i> militair; c. voor <i>niet ingedeelde</i> militairen; d. voor <i>ingedeelde</i> militairen <sup>2)</sup> .	DT-1 <sup>1)</sup> DT-1 <sup>1)</sup> DT-1 <sup>1)</sup> DT-3
12. Beëdiging (binnenshuis).	DT-2
13. Uitreiken van decoraties voor het front van de troep: a. de <i>te decoreren</i> militair (indien ingetreden bij de hierna onder c. aangegeven militairen het daarbij vermelde tenue); b. voor niet ingedeelde militairen; c. voor <i>ingedeelde</i> militairen <sup>2)</sup> .	DT-1 <sup>1)</sup> DT-3
14. Uitreiken van decoraties zonder troep.	DT-2

<sup>1)</sup> Voor wat betreft het hoofddeksel met inachtneming van het gestelde in hoofdstuk 11, onder pt 6a en 7a (VS 2-1593).

<sup>2)</sup> Bij gewapende ceremoniële op het kazerne-terrein – zonder openbaar karakter – kan voor de *ingedeelde* militairen KT-3 worden bepaald. Tijdens een oefening te velde vinden deze diensten plaats in GVT.

DIENSTEN	Militairen in het bezit van de jas-DT
15. Begrafnis/crematie met militair eerbetoon:	
a. bevelvoerend officier;	DT-3
b. tamboers, klaroenblazers of trompetters;	DT-3
c. vuurpeloton;	DT-3
d. slippedragers;	DT-1 <sup>1)</sup>
N.B. indien alle slippedragers in het bezit zijn van het GT wordt GT-2 gedragen.	
e. dragers en kransdraggers.	DT-3
16. Officier van Piket.	KT-3
17. Wachtdiensten:	
a. van 07.00 – 19.00 uur;	KT-3
b. van 19.00 – 07.00 uur.	KT-4
18. Officier van bataljons-/compagniesdienst.	DT-2 dan wel KT-1/KT-2/KT-3
19. Onderofficier van compagniesdienst, militair van dienst.	KT-3/KT-4
20. Bijwonen van een bespreking/vergadering, tenzij anders bepaald.	DT-2
21. Dienstreizen alsmede werkbezoeken waarbij het uniform moet worden gedragen.	DT-2

<sup>1)</sup> Voor wat betreft het hoofddeksel met inachtneming van het gestelde in hoofdstuk 11, onder pt 6a en 7a (VS 2-1593).

## HOOFDSTUK 6

### HET MILITAIRE STRAF- EN TUCHTRECHT EN HET WAARDERINGSSYSTEEM

#### 1 Beginselen van de krijgstucht.

Zie inleiding van hoofdstuk 1.

De krijgsmacht is een hiërarchisch opgebouwde organisatie. Binnen de hiërarchische opbouw van de krijgsmacht is de tuchtbevoegdheid van de meerdere, de gehoorzaamheidsplicht van de ondergeschikten en een goede onderlinge samenwerking van alle leden van de krijgsmacht, tot op het laagste niveau een vereiste. De gehoorzaamheidsplicht van de ondergeschikten komt duidelijk tot uitdrukking in het dienstbevel (zie punt 2).

Om een goed functioneren van de krijgsmacht voor wat betreft de interne orde (interne gang van zaken, regels van het huis) te bevorderen, is naast andere middelen (zoals goed leiderschap), militair tuchtrecht nodig. Het militair tuchtrecht kan dan worden omschreven als:

het geheel van regels ter handhaving van de interne orde in de militaire organisatie met behulp waarvan, zonodig door middel van straffen, een gedrag overeenkomstig de in de krijgsmacht geldende regels kan worden afgedwongen.

Gedragen militairen zich overeenkomstig de gestelde regels, dan is er sprake van krijgstucht.

Een goede tucht onder de militairen stelt de krijgsmacht in staat haar taak naar behoren te vervullen.

Het militair tuchtrecht vinden wij voornamelijk in de Wet op de Krijgstucht en het Reglement betreffende de Krijgstucht.

#### 2 Het dienstbevel

##### a. Voorwaarden voor het voldoen aan een dienstbevel

Een bevel kan aangeduid worden als dienstbevel wanneer aan de volgende voorwaarden is voldaan:

- het bevel wordt gegeven door een militaire meerdere aan een militaire mindere;
- het bevel betreft enig dienstbelang.

Er moet een persoonlijk element aanwezig zijn in de verhouding tussen de bevelgever en de bevelontvanger. Dit persoonlijke element bestaat, wanneer:

- het bevel persoonlijk door de meerdere aan de mindere gegeven wordt. Het kan ook gericht zijn tot een groep minderen en geldt dan als aan ieder afzonderlijk gegeven;
- het bevel schriftelijk door de meerdere aan de mindere gegeven wordt (per brief of telegram), dan wel door een sein of teken;

– het bevel door tussenkomst van een ander (per ordonnans), doch uitdrukkelijk uit naam van de meerdere aande mindere gegeven wordt. Bovendien moet het bevel steeds per geval worden gegeven, met een concrete opdracht. Een bevel om zich voortaan goed te gedragen, is dus niet een eigenlijk bevel, maar een aanmaning.

Een dienstbevel dat voldoet aan de voorwaarden moet u in beginsel stipt en prompt opvolgen. Bij het niet opvolgen van zo'n bevel maakt u zich schuldig aan „opzettelijke ongehoorzaamheid“. Ook een onredelijk of onbillijk bevel van een meerdere, dat een dienstbelang betreft, blijft echter een „dienstbevel“ dat door u moet worden opgevolgd. De mindere die niet altijd objectief kan beoordelen of het bevel onredelijk of onbillijk is, heeft niet het recht op die grond de opvolging van het bevel te weigeren, maar kan zich achteraf – dus na uitvoering van het bevel – over het bevel beklagen, waarna de chef van de opdrachtgever objectief daarover beslist.

*b. De grenzen van het dienstbevel en de gehoorzaamheidsplicht*

Wanneer de belangen of plichten, die door de uitvoering van het bevel geschaad zouden worden – naar objectieve maatstaven gemeten – voor de ontvanger van het bevel zwaarder wegen dan de plicht tot gehoorzaamheid, mag de uitvoering van het bevel redelijkerwijs niet van hem worden verlangd.

Voorbeelden:

- bij een oefening krijgt een militair, die niet kan zwemmen, opdracht een rivier zonder hulpmiddelen te doorwaden;
- bij een oefening gevechten in oorden krijgt een militair bevel zich over de dakgoten voorwaarts te begeven, doch hij heeft last van duizeligheid.

De ontvanger van de opdracht mag weigeren of nalaten het bevel op te volgen, doch geheel op eigen risico. De mogelijkheid immers blijft dat zijn beroep op overmacht of noodtoestand faalt en in geval van strafvervolging niet wordt aanvaard.

NB: Voor wat betreft het aanvaarden van een beroep op drang tot lijfsbehoud, zullen in oorlogstijd zwaardere eisen gelden dan in vreedstijd. Indien het dienstbevel de opdracht inhoudt tot het plegen van een strafbaar feit, b.v. een oorlogsmisdrijf, heeft de ontvanger van het bevel de plicht dit bevel niet op te volgen, indien hij weet of behoort te weten dat het plegen van een strafbaar feit, voortvloeien uit het gegeven dienstbevel, zwaarder weegt dat het plegen van het misdrijf van opzettelijke ongehoorzaamheid.

Dit geval zal zich derhalve niet voordoen indien het strafbare feit waartoe bevel wordt ontvangen, een eenvoudige overtreding is, zoals b.v. het lopen op verboden terrein, doch wel wanneer het een ernstig misdrijf betreft, zoals b.v. een oorlogsmisdrijf.

Twee voorbeelden:

- (1) Het bevel aan een soldaat-chauffeur die onderweg een verkeersongeval veroorzaakt, om door te rijden ten einde niet te laat op het oefenterrein aan te komen, behoeft niet te worden opgevolgd.
- (2) Het bevel om krijgsgevangenen dood te schieten, in verband met gebrek aan voedsel en onvoldoende bewakingsmogelijkheden mag niet worden opgevolgd.

Uit deze voorbeelden blijkt dat in de Nederlandse krijgsmacht het principe „bevel is bevel“ niet geldt. Bovengenoemde voorbeelden zijn echter zo uitzonderlijk dat in het algemeen kan worden gesteld dat een dienstbevel moet worden opgevolgd.

*c. Uitzonderingen op de gehoorzaamheidsplicht*

Met betrekking tot het opvolgen van een dienstbevel kunnen er problemen ontstaan bij een wijziging van de omstandigheden nadien of bij het ontvangen van met elkaar strijdige dienstbevelen van verschillende meerderen.

- (1) Uit het Reglement betreffende de Krijgstucht blijkt dat van elke militair onafgebroken plichtsbetrachting wordt verwacht en geëist. Hieruit vloeit voort dat van u wordt verwacht en geëist dat u doet, wat u moet doen, ook wanneer daartoe niet de strikte opdracht is ontvangen.

Er kunnen zich omstandigheden voordoen, die zelfstandig optreden vereisen.

Deze plicht geldt ook wanneer er een dienstbevel is gegeven, doch:

- gewijzigde omstandigheden zich voordoen sedert het ogenblik waarop het bevel is gegeven; of
- een andere toestand ter plaatse wordt aangetroffen dan door de opdrachtgever werd verondersteld,

waardoor:

- het bevel niet uitvoerbaar is; of
- de uitvoering van het bevel in strijd is met:

- het algemeen belang; of
- het militair belang,

terwijl nieuwe bevelen niet of niet tijdig kunnen worden gevraagd of verkregen.

De militair die het bevel ontvangen heeft, heeft dan de plicht om naar eigen inzicht, afhankelijk van de omstandigheden of de door hem aangetroffen toestand, zelfstandig te handelen, door hetzij dit bevel uit te voeren op een andere wijze dan was opgedragen, hetzij het ontvangen bevel geheel of gedeeltelijk niet uit te voeren.

In beide gevallen moet u de opdrachtgever zo spoedig mogelijk op de hoogte stellen van de door u getroffen maatregelen en de redenen van het niet opvolgen van het bevel.

Bij dit initiatief moet u zich steeds afvragen: „Wat zou mijn meerdere hebben opgedragen, als hij wist wat ik nu weet“? Steeds zul u moeten handelen in de geest van uw chef.

- (2) Daarnaast kan zich het geval voordoen, dat u van verschillende meerdere met elkaar strijdige dienstbevelen ontvangt, waardoor u b.v. bij uitvoering van het ene bevel, het andere niet kunt uitvoeren. U moet dan de laatste bevelgever op de hoogte stellen van het eerder door u ontvangen bevel.

Als deze laatste zijn bevel handhaaft, bent u verplicht dit laatste bevel op te volgen. De gever van het laatste bevel is dan verantwoordelijk tegenover de eerste opdrachtgever voor het niet uitvoeren van zijn bevel.

*d. De vorm van het dienstbevel*

Het dienstbevel is niet aan een bepaalde vorm gebonden. Het kan mondeling of schriftelijk, maar ook op andere wijzen worden gegeven (seinen, een fluitsignaal). Het is niet nodig dat een meerdere de woorden „gelasten“ of „bevelen“ gebruikt. De meerdere hoeft ook niet te zeggen dat de opdracht een dienstbevel is.

Voorbeelden:

- als een commandant aan een hem ondergeschikte militair schrijft „ik verzoek u“, betekent dit zonder meer „ik gelast u“;
- als een sergeant, bezig met een dienstverrichting, een passerende soldaat toeroept, „help eens een handje mee“, is dit een dienstbevel;
- als een meerdere aan een soldaat, die hij heeft aangehouden wegens een krijgstuchtelijk vergrijp, naar diens naam vraagt, is dit een dienstbevel tot het opgeven van zijn naam.

*e. (On)gehoorzaamheid*

De gehoorzaamheid aan een dienstbevel kan worden afgedwongen door middel van strafrechtelijke sancties of door middel van krijgstuchtelijke sancties, afhankelijk van de omstandigheden waaronder de ongehoorzaamheid plaatsvindt.

### 3 Handhaving van de krijgstucht

- a. Handhaving van de krijgstucht betekent de verplichting van iedere militair, dus ook van u, zich te gedragen volgens de regels en voorschriften welke in de krijgsmacht gelden.

Het betekent ook dat iedere hoger geplaatste de verplichting heeft op te treden tegen inbreuken op de krijgstucht. Dit optreden zal in de eerste plaats erop gericht moeten zijn om door eigen goed gedrag de lager geplaatsten aan te sporen tot een juiste plichtsvervulling. De meerdere kan ook een terechtwijzing geven of de zaak rapporteren; de compagniescommandant kan een krijgstuchtelijke straf opleggen.

- b. De verhouding van meerdere tot minderen.

Men is meerdere:

- (1) krachtens hogere rang;
- (2) bij gelijke rang, krachtens hogere ouderdom in rang;
- (3) ongeacht de rang of stand:
  - krachtens functie;
  - krachtens beschikking.

Daarnaast worden zowel de schildwacht als de patrouille met een meerdere gelijkgesteld, maar dan uitsluitend ten aanzien van de misdrijven tegen de ondergeschiktheid.

Zo levert b.v. het opzettelijk niet voldoen aan een opdracht die door de schildwacht binnen het kader van zijn taakuitoefening is gegeven, opzettelijke ongehoorzaamheid op.

Bij Koninklijk Besluit kan ook ten opzichte van buitenlandse militairen een verhouding van meerdere tot mindere worden geschapen.

Voor het militaire straf- en tuchtrecht worden alle militairen met enige rang beneden die van tweede-luitenant (dus ook de korporaals) tot de onderofficieren gerekend.

### 4 Krijgstuchtelijke vergrijpen

De beginselen van de krijgstucht gelden voor iedere militair.

De beginselen zijn omschreven in het Reglement betreffende de Krijgstucht (RK), waarvan de tekst is opgenomen in VS 27-3103.

Een commandant kan een militair straffen voor gedragingen die in strijd zijn met de militaire tucht of orde (onkrijgstuchtelijke gedragingen). Een gedraging is in strijd met de militaire tucht of orde indien deze gedraging in strijd is met de in de krijgsmacht geldende regels en voorschriften. Een overtreding van deze regels en voorschriften wordt een krijgstuchtelijk vergrijp genoemd.

Enige voorbeelden hiervan zijn:

- het verstoren van de orde;
- niet voldoen aan de eisen van hygiëne;
- het niet op de juiste wijze onderhouden van het aan de militair toevertrouwde materieel (zijn wapen, uitrusting, voertuig, enz.).

### 5 Onderzoek en afdoening van krijgstuchtelijke vergrijpen

- a. De compagniescommandant die kennis krijgt van een (mogelijk) krijgstuchtelijk vergrijp, zal daarnaar een onderzoek instellen. Vaak zal hij dat kunnen doen aan de hand van een schriftelijk rapport.

Het onderzoek vindt plaats op het compagniesrapport en zal in een rustige sfeer moeten verlopen.

De compagniescommandant hoort de gerapporteerde. Alvorens tot dit verhoor wordt overgegaan ontvangt de gerapporteerde het gele exemplaar van een straffenformulier waarin de beschuldiging vermeld staat.

Op het gele exemplaar van het straffenformulier is tevens vermeld dat de gerapporteerde het recht heeft om de stukken in te zien, een vertrouwensman te kiezen, uitstel van het onderzoek te vragen enz. (Tekst regeling vertrouwensman te vinden in bijlage 5 van VS 27-4).

Tijdens de behandeling van de zaak kan de gerapporteerde of zijn vertrouwensman alles opmerken wat voor de beoordeling van de zaak van belang kan zijn. Zij kunnen ook de te horen personen via de compagniescommandant vragen stellen. Het onderzoek moet de compagniescommandant in staat stellen om te beslissen, of de gerapporteerde zich al dan niet heeft schuldig gemaakt aan een krijgstuchtelijk vergrijp. Hij neemt zijn beslissing op eigen overtuiging, die gegrond moet zijn op gegevens, die hem uit het onderzoek ter kennis zijn gekomen.

- b. Als de compagniescommandant de gerapporteerde schuldig bevindt kan hij een keuze doen uit een aantal mogelijkheden van afdoening. Hij kan volstaan met een waarschuwing of een uitbrander of hij kan een krijgstuchtelijke straf opleggen.

De straffen die mogen worden opgelegd staan vermeld in de Wet op de Krijgstucht (WK) (VS 27-2, art. 3).

De krijgstuchtelijke straffen zijn:

- berisping;
- strafdienst, tenminste 1 en ten hoogste 2 uur per dag, gedurende ten hoogste 8 dagen;
- de verplichting om op werkdagen – tot een maximum van 8 – te 22.00 uur in de kazerne/op de basis of in het kwartier terug te zijn en aldaar tot de daaropvolgende ochtend 07.00 uur te verblijven, tenzij de gestrafte daarbuiten dienst heeft te verrichten;
- geldboete, minimaal f 2,50 maximaal f 50,— (max. f 100,— per kalendermaand);
- licht arrest, ten hoogste 14 dagen;
- verwaard arrest, ten hoogste 14 dagen.

Een krijgstuchtelijke straf mag niet worden opgelegd zonder dat de gerapporteerde vooraf is gehoord.

- c. Bij het bepalen van de strafsoort (zie de 6 hierboven genoemde straffen) en de strafmaat (de zwaarte van de opgelegde strafsoort) moet de strafoplegger rekening houden met de ernst van het vergrijp, de omstandigheden waaronder het begaan is, de persoon en het doorgaand gedrag van de dader.

Bij de bestrafing van één of meerdere vergrijpen wordt slechts één straf opgelegd. De enige uitzondering op dit laatste is dat licht arrest en strafdienst gecombineerd kunnen worden opgelegd. In geval van strafoplegging wordt de straf, meteen na de voorlezing van de strafreden aan de gestrafte aangezegd. De strafreden behoort als een duidelijke en bondige weergave van het feit te worden omschreven.

Indien na afloop van het onderzoek een krijgstuchtelijke straf wordt opgelegd, wordt deze, met de omschrijving van de strafreden, door de compagniescommandant vermeld op de vier overige exemplaren van het straffenformulier; het blauwe exemplaar reikt hij vervolgens uit aan de gestrafte, ook als geen straf is opgelegd.

De compagniescommandant moet elke door hem opgelegde straf zo spoedig mogelijk melden aan zijn commanderend officier.

De straf van de verplichting om vóór het avondappèl (22.00 uur) in de kazerne terug te zijn, en de arreststraffen worden in het arrestantenregister ingeschreven.

## 6 Wijziging in de strafoplegging en in de tenuitvoerlegging

Een opgelegde krijgstuchtelijke straf kan door een hogere chef worden „overgenomen”, d.i. verwaard, verlicht of tenietgedaan. Wijziging ten nadele van de gestrafte mag niet plaats hebben zonder dat deze tevoren is gehoord. Maar ook bij verlichting of tenietdoening van de straf behoren zo mogelijk de gestrafte en de eerste strafoplegger te worden gehoord.

Van de bevoegdheid tot overnemen zal de hogere chef over het algemeen slechts gebruik maken, indien zijn beoordeling van het vergrijp belangrijk afwijkt van die van de eerste strafoplegger.

De strafoplegger zelf mag de straf ook verwaren, verlichten of tenietdoen. Hij zal dat uitsluitend doen wanneer hem feiten of omstandigheden bekend worden, die hij vóór de strafoplegging nog niet kende en die niet rechtvaardigen dat de oorspronkelijke straf gehandhaafd blijft.

Als de strafoplegger of een hogere chef besluit om een opgelegde straf te wijzigen of te niet te doen, maakt hij een straffenmeldingsformulier op in viervoud. Daarop vermeldt hij wel of gewijzigde straf en/of strafreden of de woorden „te niet gedaan”. Het blauwe exemplaar wordt door hem aan de gestrafte uitgereikt.

De straf mag niet meer worden overgenomen door de beklagmeerdere (zie onder 7) en mag niet worden verwaard, verlicht of teniet gedaan door de strafoplegger wanneer beklag tegen die straf is ingediend.

De uitvoering van een krijgstuchtelijke straf kan worden geschorst, zowel door de strafoplegger zelf, als door een hogere chef.

De uitvoering van een krijgstuchtelijke straf mag ook worden afgebroken om de gestrafte een inmiddels opgelegde zwaardere straf te doen ondergaan. Automatische opschorting van de uitvoering van een arreststraf vindt plaats bij verbreking van het arrest (b.v. omdat men zich aan de arreststraf heeft onttrokken).

Van een opgelegde krijgstuchtelijke straf kan ter gelegenheid van nationale feestdagen (b.v. de verjaardag van Hare Majesteit de Koningin) of op grond van buitengewone omstandigheden, gehele of gedeeltelijke vrijstelling worden verleend.

## 7 Beklag over een krijgstuchtelijke straf

- a. De militair die krijgstuchtelijk is gestraft, kan zich over de gehele strafoplegging of een deel daarvan (strafmaat, strafreden) beklagen. De termijn hiervoor bedraagt vier dagen, te beginnen met de tweede dag na de dag waarop de straf ter kennis van de gestrafte is gebracht (zie schema).

De termijn wordt niet onderbroken door het weekend of een feestdag.

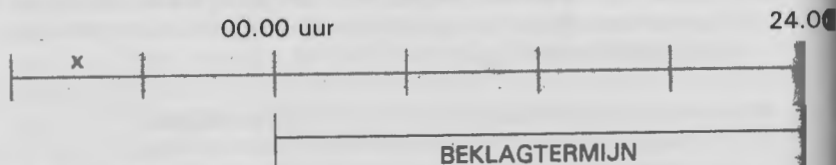

x = tijdstip strafaanzegging



Voorbeeld:

Een militair, aan wie op 5 januari een krijgstuchtelijke straf is aangezegd, kan zich over die straf beklagen van 7 t/m 10 januari. In geval van volstrekte verhindering om binnen de termijn beklag te doen, vangt de beklagtermijn aan zodra die verhindering is opgeheven.

Indien het beklagschrift te vroeg wordt ingediend, wijst de betrokken commandant de klager hierop en geeft hem de gelegenheid dit alsnog binnen de wettelijke termijn in te dienen.

De gestrafte moet schriftelijk te kennen geven dat hij zich over de hem opgelegde straf bezwaard voelt. Verder is het beklag niet aan enige vorm gebonden. Het beklagschrift wordt ingediend bij de compagniescommandant. Als datum van indiening geldt de vraag waarop de klager het beklagschrift afgeeft aan iemand die bevoegd (of verplicht) is om het namens de compagniescommandant in ontvangst te nemen. De compagniescommandant tekent deze datum aan op het beklagschrift en zendt het door naar de beklagmeerdere die het beklag moet behandelen. Als beklagmeerdere treedt op de rechtstreekse chef van de strafoplegger. De klager kan zijn bezwaren tegen deze straf schriftelijk indienen bij zijn beklagschrift of deze mondeling bij de beklagmeerdere naar voren brengen. In het beklagschrift maakt de klager kenbaar, of hij geen dan wel een gekozen of toegevoegde vertrouwensman wenst. (Tekst regeling vertrouwensman te vinden in bijlage 5 van VS 27-4).

De beklagmeerdere onderzoekt de zaak in haar geheel, o.a. door in elk geval de klager te ondervragen en zonodig de strafoplegger en eventuele getuigen. Zolang dit onderzoek duurt kan hij de verdere uitvoering van de straf schorsen.

De beklagmeerdere beslist op het beklag bij gemotiveerde schriftelijke beschikking. Hij kan de strafoplegging handhaven, wijzigen of teniet doen. Bij wijziging mag de straf niet worden verzwaard.

Bij teniet doen van de strafoplegging wordt bepaald, dat eventueel ten onrechte geleden nadeel zoveel mogelijk wordt hersteld.

Van de beklagbeschikking wordt een afschrift of een uittreksel uitgereikt aan klager tegelijk met het blauwe exemplaar van het straffenmeldingsformulier, dat door de beklagmeerdere is opgemaakt. Verder wordt een afschrift gezonden aan de strafoplegger en – langs de hiërchieke weg – aan de Bevelhebber der Landstrijdkrachten. Wanneer de strafoplegging door de beklagmeerdere niet in haar geheel is tenietgedaan, kan de gestrafte – in tweede en laatste aanleg – de eindbeslissing van het Hoog Militair Gerechtshof inroepen. De termijn hiervoor is dezelfde als die voor het beklag in eerste aanleg. Uitgangspunt is nu echter niet het tijdstip van de strafaanzegging maar het tijdstip van de uitreiking van het afschrift of uittreksel van de beklagbeschikking aan de klager (zie schema).

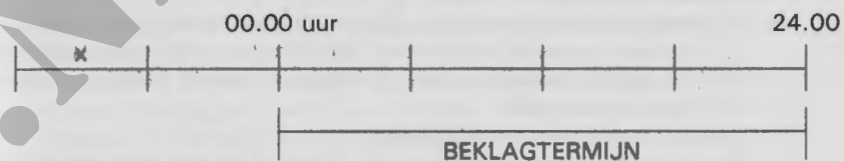

x = tijdstip uitreiking afschrift of uittreksel beklagbeschikking.

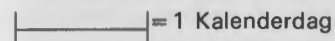

De klager moet zijn wens om de eindbeslissing van het Hoog Militair Gerechtshof in te roepen kenbaar maken in een schriftelijk verzoek, dat hij bij zijn compagniescommandant indient.

Klager moet in dit verzoek kenbaar maken of hij geen dan wel een gekozen of toegevoegde vertrouwensman wenst. Behalve degene die in eerste en/of tweede instantie als vertrouwensman is opgetreden, kan nu een toegevoegd of gekozen advocaat optreden. De beklagmeerdere zorgt voor doorzending van het beklagschrift en de overige stukken aan het HMG. Van de eindbeslissing wordt een afschrift of een uittreksel aan de klager en een afschrift aan de strafoplegger gezonden. Wanneer de krijgstuchtelijke straf is opgelegd door de militaire rechter, is daarover geen krijgstuchtelijk beklag mogelijk. Wel kan de gestrafte tegen een door de krijgsraad opgelegde krijgstuchtelijke straf hoger beroep aantekenen.

### b. Andere soorten van krijgstuchtelijk beklag

- de militair die meent van een meerdere een krenkende of onbillijke behandeling te hebben ondervonden, kan zich daarover beklagen bij de

laagste tot straffen bevoegde commandant van die meerdere. Dit beklag kan mondeling of schriftelijk worden ingediend.

De commandant die het beklag behandelt, behoort de zaak te onderzoeken, o.a. door in elk geval de klager te ondervragen. Hij kan het beklag mondeling of schriftelijk afdoen.

- De militair die zich over een aan hem gegeven bevel bezwaard acht, kan zich daarover beklagen bij de laagste tot straffen bevoegde commandant van de meerdere die het bevel heeft gegeven. Het indienen van dit beklag ontslaat hem echter niet van de verplichting het bevel op te volgen.

De commandant die het beklag moet behandelen behoort de zaak te onderzoeken, o.a. door in elk geval de klager te ondervragen. Is het beklag mondeling ingediend dan kan de commandant die het behandelt, het mondeling afdoen. Is het schriftelijk ingediend, dan moet hij op het beklag een schriftelijke beslissing nemen.

Voorts moet hij dan zijn beslissing ter kennis brengen van de belanghebbenden en de stukken langs de hiërarchieke weg aan de Minister van Defensie aanbieden.

Het beklag over een krenkende of onbillijke behandeling en het beklag over een gegeven bevel moet binnen redelijke termijn plaatsvinden.

Het is niet mogelijk tegen de beslissing op dit beklag in beroep te gaan bij het HMG.

#### *c. Het beklagrecht in het algemeen*

Het beklagrecht legt zowel aan de meerdere als aan de mindere nog een algemene plicht op. Het is enerzijds de meerdere verboden de minderen te weerhouden van het doen van beklag. Anderzijds is het de mindere verboden zijn beklag op onbehoordelijke wijze of tegen beter weten in te doen. Dit geldt voor alle soorten van krijgstuuchtelijk beklag.

### **8 De militair in krijgsgevangenschap**

Een aantal artikelen uit het Reglement betreffende de Krijgstucht heeft betrekking op de Nederlandse militair die door de vijand krijgsgevangen is gemaakt. Uit deze artikelen blijkt dat de militaire status niet eindigt indien u krijgsgevangen bent gemaakt.

De strijd tegen de vijand wordt toch voortgezet, op dat moment echter zonder wapens. De ongewapende strijd moet nu vooral gericht zijn tegen de geestelijke beïnvloeding door de vijand en is nodig om niet geestelijk ten onder te gaan, maar voortdurend gereed te zijn om weer werkelijke militaire dienst te kunnen verrichten zodra de krijgskansen keren. Saamhorigheid en militaire tucht zijn in krijgsgevangenschap daarom erg belangrijk.

Hoewel in strijd met de bepalingen van het krijgsgevangenenverdrag van Genève van 12 augustus 1949, moet ernstig rekening worden gehouden met de mogelijkheid dat een toekomstige vijand krijgsgevangenen door hevige lichamelijke en geestelijke druk zal zetten, ten einde inlichtingen van

militaire of andere aard te verkrijgen. De methoden om dit te bereiken staan bekend onder de naam „hersenspoeling“.

Geloof in de „eigen zaak“, lichamelijke fitheid en een waardige houding zijn de beste verdedigingsmiddelen hiertegen. Bedenk steeds dat iedere inlichting, hoe onbelangrijk deze ook in uw ogen lijkt te zijn, het leven van uw strijdende kameraden kan bedreigen.

Zie de artikelen 26a t/m h uit het Reglement betreffende de Krijgstucht (VS 27-3103).

### **9 De regeling beloningen**

a. Het Reglement betreffende de Krijgstucht spreekt niet alleen over bestraffing, maar ook over aanmoediging en beloning.

Voor een beloning komen in aanmerking die militairen of groepen van militairen die buitengewone daden van plichtsvulling hebben verricht. Men onderscheidt individuele beloningen en groepsbeloningen. Deze kunnen beide bestaan uit:

- (a) een schriftelijke tevredenheidsbetuiging;
- (b) een ander schriftelijk blijk van waardering (eventueel gecombineerd met één van de hieronder beschreven versierselen of blijvende aandenkens);
- (c) extra verlof van minimaal één dag en maximaal vijf dagen (voor individuele beloningen), resp. twee dagen (voor groepsbeloningen), te genieten op de dagen die de commandant aanwijst;
- (d) een gratificatie of een geschenk van minimaal honderd en maximaal tweeduizend gulden.

Een individuele beloning en een groepsbeloning kan bestaan uit een combinatie van de genoemde beloningsvormen.

De versierselen zijn:

- het erekoord, een ponceau-rood gevlochten koord dat aan de linker-schouder wordt gedragen;
- de draagspeld, een ongeveer 4 cm hoge speld, te dragen op het DT.

De blijvende aandenkens zijn:

- de bronzen soldaat, een bronzen beeldje, voorstellend een militair die te velde op post staat (toekenning gaat gepaard met de uitreiking van een erekoord in goud en oorkonde);
- een schild, een bronzen plaquette met daarop de naam van de beloonde militair, of groepsaanduiding, en de beloningsreden.

b. De compagniescommandant mag toekennen:

- individuele- en groepsbeloningen (geen versierselen dan wel blijvende aandenkens);
- extra verlof van maximaal twee dagen bij toekenning aan een individuele militair en van maximaal één dag bij toekenning aan een groep;
- een gratificatie of geschenk van maximaal honderdvijftig gulden.

De compagniescommandant is de laagste tot belonen bevoegde meerdere; hogere commandanten, te beginnen bij de bataljonscommandant dan wel de commandant van een zelfstandige compagnie hebben een meer uitgebreide bevoegdheid.

## 10 Militair strafrecht

### a. Inleiding

Het gewone (of commune) strafrecht is op de militairen net zo van toepassing als op alle overige Nederlanders. Een belangrijk deel van dit recht is te vinden in het Wetboek van Strafrecht.

Daarnaast kan men het aantreffen in een aantal bijzondere wetten, zoals de wegenverkeerswet. Naast dit gewone strafrecht geldt voor de militairen bovendien het militaire strafrecht.

De strafbare feiten die in het Wetboek van Militair Strafrecht zijn omschreven houden verband met de bijzondere verplichtingen van de militair, zoals die voortvloeien uit de bijzondere taak van de krijgsmacht en haar onderdelen.

Die verplichtingen hebben niet alleen betrekking op de oorlogssituatie, maar ook op de situatie in vreedstijd. Een aantal vergrijpen is slechts in oorlogstijd strafbaar, andere delicten kunnen reeds in vreedstijd worden begaan.

Hoewel het militaire strafrecht een bijzonder strafrecht is, gelden daarvoor toch ook de algemene beginselen van het gewone strafrecht. Ook de straffen van het gewone strafrecht kunnen worden toegepast op degene die een militair delict begaat. Daarnaast echter staan de straffen van het Wetboek van Militair Strafrecht.

Enkele daarvan, zoals de militaire detentie en de bijkomende straffen van ontslag uit de militaire dienst, verlaging of plaatsing in de strafklasse, zijn typisch militaire straffen.

De doodstraf kan uitsluitend in de oorlogssituatie worden opgelegd. Een militair rechtscollege kan alleen bij eenparigheid van stemmen deze straf opleggen. De doodstraf is niet alleen in het militaire strafrecht opgenomen. Zij komt ook voor in de Wet Oorlogsstrafrecht, waarin de oorlogsmisdrijven en de berechting van oorlogsmisdadigers zijn geregeld. Het Nederlandse gewone en militaire strafrecht blijven voor de militair van toepassing, wanneer hij zich in het buitenland bevindt. Het buitenlandse strafrecht is, in het algemeen, niet van toepassing op de Nederlandse militair die een strafbaar feit pleegt dat voortvloeit uit een daad of nalatigheid, begaan in de uitoefening van de dienst.

### b. Enkele militaire delicten

Zich onttrekken aan de vervulling van zijn dienstverplichtingen.

- Hieronder valt b.v. de ongeoorloofde afwezigheid. Afwezigheid van korter dan een dag levert een krijgstuuchtelijk vergrijp op.

Afwezigheid van ten minste één dag is een strafbaar feit.

Duurt de afwezigheid langer dan 30 dagen, dan is sprake van desertie. Dit delict doet zich ook al bij een korte afwezigheid voor, b.v. indien de militair daarbij het oogmerk heeft om zich voorgoed aan de dienst te onttrekken.

In oorlogstijd is afwezigheid van langer dan vier dagen reeds desertie.

- Militair oproer. Dit doet zich voor wanneer 5 of meer militairen samenrotten om gezamenlijk hun plicht te verzaken.

Misdrijven tegen de ondergeschiktheid (insubordinatie)

- Hiertoe behoort b.v. het beledigen, bespotten, uitschelden en met geweld bedreigen van een meerdere. Deze vorm van insubordinatie richt zich dus in hoofdzaak tegen de persoon en het gezag van de meerdere.

- De opzettelijke ongehoorzaamheid aan een dienstbevel heeft verderreikende gevolgen. (zie Hfdst 6 onder 2).

Zij is immers tevens een inbreuk op de voorgeschreven gang van zaken binnen het militaire apparaat. De ongehoorzaamheid kan zich voordoen door de weigeren of opzettelijk na te laten een dienstbevel op te volgen, of door zulk een bevel tegen beter weten in te overschrijven.

- Een ander misdrijf tegen de ondergeschiktheid is de feitelijke insubordinatie.

Daarvan is sprake in geval van feitelijke aanranding, gewelddadig verzet of andere geweldpleging tegen de meerdere.

Wordt het door twee of meer militairen gepleegd dan spreekt men van muiterij.

Schending van speciale verplichtingen

- Daartoe behoort b.v. het wachtdelict, waarbij hetzij de wachtcommandant, hetzij de schildwacht, hetzij de andere leden van de wacht met straf bedreigd worden, indien zij hun post eigendunkelijk verlaten, hun verplichtingen niet nakomen of zich in een zodanige toestand brengen of laten brengen dat zij hun dienst niet meer naar behoren kunnen verrichten.

- Tot deze categorie behoren ook de delicten die als het ware het spiegelbeeld vormen van een aantal insubordinatiedelicten.

Te weten de misdrijven van de meerdere tegen de mindere.

Zoals b.v. een mindere met misbruik van gezag dwingen of overhalen iets te doen, na te laten of te dulden; een mindere afhouden van beklag met het doel om zichzelf voor straf vrij te waken; een mindere onbevoegd een dienstbevel geven; een mindere uitschelden, bespotten, slaan of met geweld bedreigen.

Daarnaast staat het geval van de meerdere die toelaat dat een mindere een misdrijf pleegt of die opzettelijk nalaat daartegen, de door het belang van de zaak, gevorderde maatregelen van geweld naar vermogen aan te wenden.

Deze meerdere schiet ernstig tekort als leider en gezagsdrager en kan als medeplichtige aan het bedrijf van de mindere worden gestraft.

#### Militaire verkeersdelicten

De militaire verkeersdelicten zijn in het Wetboek van Militair Strafrecht opgenomen. Zij zijn ontstaan uit de behoefte om o.a. enkele fouten in het militaire verkeer ook buiten de openbare weg en buiten Nederland strafbaar te stellen.

De wegenverkeerswet geldt nl. alleen voor de openbare weg in Nederland, en dus niet b.v. in de legerplaatsen of in het buitenland. De verkeersfouten die als afzonderlijk militair delict zijn strafbaar gesteld, zijn: het onder invloed rijden met een motorrijtuig; joyriding; de vrijheid van het verkeer belemmeren of de veiligheid op de weg in gevaar brengen; het niet in acht nemen van de door de bevoegde militaire autoriteiten gegeven verkeersvoorschriften of -aanwijzingen. Deze aanwijzingen kunnen inhouden, dat de verkeersregels, die voor de openbare weg in Nederland gelden, ook op militair terrein van toepassing zijn.

### 11 De militair-rechterlijke organisatie

- a. Wanneer een militair wordt verdacht van een strafbaar feit – volgens het gewone of het militaire strafrecht – wordt hij in principe berecht door de militaire rechter.

In eerste aanleg is dat de arrondissementskrijgsraad. Het hoger beroep wordt behandeld door het Hoog Militair Gerechtshof (HMG).

Als aanklager (te vergelijken met de officier van justitie) treden op bij de krijgsraad de auditeur-militair en bij het HMG de advocaat-fiscaal.

De arrondissementskrijgsraad zetelt in Arnhem.

Voor de troepen in het buitenland (Bondesrepubliek Duitsland) is ingesteld de Mobiele Krijgsraad Buitenland Landmacht, eveneens met zetel in Arnhem.

Het HMG zetelt in 's-Gravenhage.

In oorlogstijd kunnen mobiele krijgswagen worden ingesteld. De militaire rechter is bevoegd t.a.v. alle strafbare feiten door militairen begaan, m.u.v. de fiscale delicten. In de oorlogssituatie is de militaire rechter ook bevoegd t.a.v. sommige categorieën van burgers, zoals legervolginen, burgers in dienst van de krijgsmacht, oorlogsmisdadigers.

- b. Niet alleen in de rechtspraak zelf is een militair element ingebracht, maar ook tijdens het eerste onderzoek naar het strafbare feit en bij de belissing of de verdachte al dan niet zal worden vervolgd. Terwijl in het burger strafproces het beleid, m.b.t. enerzijds het onderzoek naar het strafbare feit en anderzijds het al dan niet vervolgen van het feit, gevoerd wordt door de officier van justitie, als hoofd van het opsporingsapparaat en als vertegenwoordiger van het openbaar ministerie, zijn in de militaire strafrechtspleging de bevoegdheden op dit punt tussen verschillende autoriteiten verdeeld: de militaire overheid, en de buiten de krijgsmacht staande auditeur-militair.

### 12 De raadsman

Als raadsman voor een militair rechtcollege kunnen optreden advocaten en officieren. Een raadsman kan worden gekozen of toegevoegd.

- a. Een militair die verdacht wordt van een strafbaar feit dat niet krijgstuuchtelijk wordt afgedaan, is bevoegd een raadsman te kiezen. Hij moet in dat geval een schriftelijk verzoek in dienen bij de president van het rechtcollege.

- b. Aan de verdachte of beklaagde die geen gekozen raadsman heeft, wordt in de volgende gevallen een raadsman toegevoegd:

- indien de beklaagde naar de militaire rechter is verwezen en in zijn zaak informatiën worden gehouden (zie punt 13 a en c);
- indien de beklaagde naar de militaire rechter is verwezen en hij zich in voorlopig arrest bevint (zie punt 13 c);
- indien de zaak ter terechtzitting aanhangig is gemaakt, dat wil zeggen wanneer de verdachte een dagvaardiging van de auditeur-militair heeft ontvangen.

Het verzoek om toevoeging van een raadsman moet ook in dit geval schriftelijk worden gedaan aan de president van het rechtcollege. Indien verdachte of beklaagde de voorkeur geeft aan een officier als toegevoegd raadsman, moet hij dat uitdrukkelijk in zijn verzoek vermelden. Een toegevoegd raadsman kan steeds door een gekozen raadsman worden vervangen.

### 13 Onderzoek en afdoening van strafbare feiten

- a. Het onderzoek n.a.v. een strafbaar feit, gepleegd door een militair, geschiedt o.l.v. de commanderend officier (CO) van de verdachte (de commandant van een brigade en iedere door de Minister daarmee gelijkstelde bevelvoerende officier, bijvoorbeeld een groot aantal commandanten van opleidingscentra).

De CO kan het onderzoek opdragen aan een commissie van huishoudelijk onderzoek maar ook aan de Koninklijke Marechaussee.

Aan de hand van dit onderzoek zal de commanderend officier bepalen of de zaak krijgstuuchtelijk dan wel strafrechtelijk zal worden afgedaan.

Deze aanvankelijke beslissing wordt, door tussenkomst van de auditeur-militair, ter kennis gebracht van de commanderend generaal (d.i. de BLS).

De auditeur-militair brengt aan de commanderend generaal advies uit over de definitieve afdoening van de zaak. De beslissing in deze wordt genomen door de commanderend generaal, of namens deze door de verwijzingsofficier.

De beslissing van de commanderend generaal of verwijzingsofficier kan inhouden:

- accoord met krijgstuuchtelijke afdoening of alsnog krijgstuuchtelijk afdoen;
- de verdachte een schikking aanbieden;  
N.B.: betaling van de schikking voorkomt strafvervolgung
- de zaak wordt geseponereerd; d.w.z de auditeur-militair ziet af van vervolging;
- de verdachte wordt naar de militaire rechter verwezen.

De verdere vervolging ligt in handen van de auditeur-militair.

De verwijzing naar de militaire rechter geschiedt bij schriftelijke beschikking; deze bevat een omschrijving van het feit dat aan de beklagde wordt tenlastegelegd. Een afschrift van deze beschikking wordt o.a. aan de beklagde uitgereikt. Bij de beschikking tot verwijzing bepaalt de commanderend generaal of verwijzingsofficier o.a. of al dan niet een gerechtelijk vooronderzoek (zgn. informatiën) zal worden gehouden.

Dit geschiedt door de officier-commissaris van de krijgsraad. De verklaringen van de beklagde en de getuigen (van deze laatsten onder ede) voor de officier-commissaris afgelegd, hebben dezelfde kracht alsof zij ter terechtzitting waren afgelegd.

De raadsman van de verdachte mag deze verhoren bijwonen en vragen laten stellen.

Voor de beklagde geldt – overigens tijdens het gehele strafproces – het beginsel van de bekentenisvrijheid, d.w.z. hij heeft het recht om te ontkennen of geen verklaring af te leggen.

Na het gerechtelijk vooronderzoek wordt de zaak door de auditeur-militair d.m.v. een dagvaarding ter terechtzitting aanhangig gemaakt. De dagvaarding bevat o.a. het tenlastegelegde feit met vermelding omstreks welke tijd en op welke plaats het feit zou zijn begaan. De terechtzetting is openbaar. De leiding van het onderzoek is in handen van de president van de krijgsraad. De beklagde heeft recht op bijstand door een raadsman.

Bovendien heeft de beklagde het recht van het laatste woord. Na afloop van het onderzoek ter terechtzitting beraadslaagt de krijgsraad – d.i. de president en de twee leden – over het bewijs, de schuld van de beklagde en de toepassing van straf.

De uitspraak van de krijgsraad kan inhouden:

- oplegging van strafrechtelijke straf;
- vrijspraak;
- terugverwijzing van de zaak naar de commanderend officier ter krijgstuuchtelijke afdoening;
- oplegging van krijgstuuchtelijke straf.

b. Van de uitspraak van de krijgsraad kunnen zowel de beklagde als de auditeur-militair hoger beroep bij het Hoog Militair Gerechtshof instellen. De beklagde heeft daarvoor een termijn van tien dagen na de dag van de uitspraak. Alleen onder feitelijke oorlogsomstandigheden kan het hoger beroep worden beperkt of uitgesloten. In dat geval mag een vonnis pas worden tenuitvoergelegd, als de commanderend generaal fiat executie (toestemming voor de uitvoering van het vonnis) heeft verleend. Het proces voor het HMG geschiedt op dezelfde wijze als voor de krijgsraad.

Van een uitspraak van de militaire rechter kan een verzoek tot gratieverlening worden ingediend. Gratie wordt verleend door H.M. de Koningin. Het verzoek moet bij de secretaris van de krijgsraad worden ingediend. De tenuitvoerlegging van de uitspraak kan op verzoek van de veroordeelde worden opgeschort, als deze binnen acht dagen nadat die uitspraak onherroepelijk is geworden, het gratieverzoek, indient.

Een uitspraak is onherroepelijk geworden wanneer de beroepstermijn is verlopen of wanneer men voordien te kennen heeft gegeven niet in beroep te willen gaan.

c. *Voorlopig arrest*

Een officier of onderofficier kan een militair van lagere rang in voorlopig arrest stellen, indien deze verdacht wordt van een ernstig strafbaar feit en de omstandigheden onverwijlde vrijheidsbeneming vorderen. De betrokken meerdere stelt onmiddellijk de compagniescommandant van de arrestant hiervan in kennis en deze commandant licht onmiddellijk de commanderend officier, onder wie de in arrest gestelde militair ressorteert, hieromtrent in. Dit voorlopig arrest duurt niet langer dan 24 uur. De commanderend officier van de verdachte beslist binnen 24 uur over handhaving of opheffing van het reeds aangezegde voorlopig arrest, of over de verlenging van het voorlopig arrest.

Kan de commanderend officier van de verdachte niet binnen 24 uur van de zaak kennisnemen, dan kan een andere commanderend officier het arrest maximaal driemaal met 24 uur verlengen.

De commanderend officier kan slechts bevelen dat de verdachte in arrest wordt gesteld of gehouden wanneer aan twee voorwaarden tegelijkertijd wordt voldaan. De eerste voorwaarde is, dat het een geval moet betreffen waarbij voorlopig arrest is toegelaten, dus in de gevallen waar-

in op grond van het Wetboek van Strafvordering voorlopige hechtenis mogelijk is, en ook in geval van een misdrijf vermeld in het Wetboek van Militair Strafrecht.

Daarnaast moet één der volgende gronden voor de toepassing van voorlopig arrest aanwezig zijn:

- de toepassing is in verband met de handhaving van de krijgstucht onder andere militairen vereist;
- ernstig gevaar voor vlucht;
- gewichtige reden van maatschappelijke veiligheid, welke onverwijld vrijheidsbeneming vordert (deze redenen zijn nader in de wet omschreven).

Zodra de gronden, waarop het voorlopig arrest is bevolen of gehandhaafd, zijn vervallen, gelast de commanderend officier de invrijheidstelling van de gearresteerde.

Indien de commanderend officier heeft besloten dat de verdachte in voorlopig arrest wordt gesteld of gehouden, draagt hij er zorg voor dat de auditeur-militair in ieder geval binnen twee dagen op de hoogte wordt gesteld. De auditeur-militair brengt ter zake een advies uit aan de verwijzingsautoriteit (commanderend generaal/verwijzingsofficier) die op zijn beurt al dan niet besluit de zaak naar de militaire rechter te verwijzen.

Na verwijzing naar de militaire rechter kan de verdachte worden geleid voor de krijgsraad, die op vordering van de auditeur-militair de in-arreststelling al dan niet bekrachtigt.

De periode gelegen tussen de aanvang van de vrijheidsbeneming en de voorgeleiding voor de rechter mag echter in totaal niet meer dan 4 dagen bedragen.

#### **14 De toegang van de raadsman tot de zich in voorlopig arrest bevindende militair**

Vóór de verwijzing naar de militaire rechter behoort de commanderend officier, indien het belang van het onderzoek zich daartegen niet verzet, het vrije verkeer tussen de zich in voorlopig arrest bevindende verdachte en zijn raadsman toe te staan.

Indien de commanderend officier meent dat het verkeer tussen de verdachte en zijn raadsman aan beperkingen moet worden onderworpen om te voorkomen dat de verdachte bekend raakt met een omstandigheid waarvan hij in het belang van het onderzoek onkundig moet blijven of omdat het vrije verkeer wordt misbruikt om op de opsporing van de waarheid te belemmeren, moet hij in overleg treden met de verwijzingsofficier.

Wanneer de verdachte voor de rechter is geleid (uiterlijk binnen 4 dagen) of wanneer verwijzing heeft plaatsgevonden, is het verkeer tussen de raadsman en de militair die zich in voorlopig arrest bevindt vrij, tenzij de commanderend generaal/verwijzingsofficier, de officier-commissaris of de krijgsraad dit verbiedt.

#### **15 VS 27-2**

De tekst van de verschillende wetten, besluiten en beschikkingen die betrekking hebben op het militaire straf- en tuchtrecht, is opgenomen in de bundel „Wetten en besluiten betreffende het militaire straf- en tuchtrecht”, VS 27-2 (VGVK 10).

## HOOFDSTUK 7

### OORLOGSRECHT

#### ALGEMEEN

1 Het oorlogsrecht heeft ten doel:

- combattanten (combattant in de zin van het oorlogsrecht is hij die gerechtigd is aan de eigenlijke strijd deel te nemen) en nomcombattanten (zij die niet gerechtigd zijn aan de eigenlijke strijd deel te nemen) tegenodeloos leed te beschermen;
- enkele fundamentele rechten te verzekeren van gewonden, zieken, krijgsgevangenen en burgers, die in handen van de vijand zijn gevallen.

Het is in belangrijke mate geregeld in verdragen (o.a. het Landoorlogsverdrag en het Landoorlogsreglement van 1907 en de verdragen van Genève). Daarnaast bestaat ook ongeschreven oorlogsrecht (gewoonterecht).

2 Nederland heeft zich, als partij bij de verdragen van Genève, verbonden die verdragen in het militaire instructieprogramma op te nemen. Vermelding van de voornaamste regelen van het oorlogsrecht in dit handboek, heeft tot doel aan de nakoming van die verplichting bij te dragen.

3 Het oorlogsrecht geldt voor elk gewapend conflict te land tussen staten. Daarnaast geldt bij burgeroorlogen en andere interne gewapende conflicten tenminste, dat t.a.v. personen, die niet rechtstreeks aan de vijandelikheden meedoen, verboden is:

- elke aanslag op het leven, lichamelijke geweldpleging, wrede behandeling of marteling;
- het nemen van gijzelaars;
- elke aanranding van de persoonlijke waardigheid;
- een veroordeling en executie zonder voorafgaande behoorlijke berechting.

4 Beschermden personen in het oorlogsrecht zijn:

- gewonden, zieken, geneeskundig personeel en geestelijke verzorgers van de strijdkrachten;
- krijgsgevangenen;
- burgers.

Zij moeten tijdens de gevechtsacties worden ontzien. Het is verboden aanvallen te richten op beschermden personen als zodanig.

Tegen hen mogen geen represailles worden genomen. Zij moeten human worden behandeld. Discriminatie op grond van ras, geloof,

geslacht of wat dan ook, is t.a.v. hen verboden. Zij mogen geen afstand doen van hun rechten.

De beschermende mogendheid (d.i. een neutrale mogendheid die de belangen van de eigen staat bij de vijand behartigt) en het Internationale Rode Kruis mogen op e.e.a. toezicht uitoefenen.

- 5 Schending van het oorlogsrecht is een oorlogsmisdrijf. In zijn ernstigste vormen kan het met de dood worden bestraft.
- De militair die weet, of aan wie op grond van de hem bekende omstandigheden duidelijk is, dat een hem gegeven bevel een oorlogsmisdrijf inhoudt, heeft de plicht dat bevel niet op te volgen. Om de vijand te dwingen een bepaalde schending van het oorlogsrecht te staken of na te laten, kunnen – uitsluitend in opdracht van hogere commandanten – represailles worden toegepast. Nooit mogen individuele militairen daartoe overgaan. Represailles tegen beschermde personen zijn uitdrukkelijk verboden. Vijandelijke personen die een oorlogsmisdrijf hebben gepleegd en in handen van eigen troepen vallen, mogen nooit zonder vorm van proces worden geëxecuteerd. Hun berechting dient door de (militaire) rechter te geschieden.

## COMBATTANTEN

- 6 Als beginsel geldt, dat gevechtshandelingen uitsluitend tegen combattanten en militaire doelen mogen worden gericht.
- Het daadwerkelijke gevecht dient uitsluitend tussen combattanten te worden gevoerd. Burgers behoren zich in beginsel van gevechtshandelingen te onthouden. Alleen dan hebben zij recht op de beschermde positie die het oorlogsrecht hen toekent.
- 7 Combattanten in de zin van het oorlogsrecht zijn o.a.:
- de militairen van de geregelde strijdkrachten;
  - leden van verzetsgroepen, als zij:
    - onder bevel staan van een verantwoordelijke commandant;
    - een vast en herkenbaar onderscheidingsteken dragen;
    - de wapens openlijk dragen;
    - zich houden aan het oorlogsrecht.Vallen zij in handen van de vijand, dan hebben zij recht op behandeling als krijgsgevangene. Militair geneeskundig personeel dat uitsluitend met de medische verzorging van gewonden en zieken is belast, mag niet aan gevechtshandelingen deelnemen.
- 8 Burgers die niet als combattanten kunnen worden beschouwd en toch gevechtshandelingen verrichten, plegen een oorlogsmisdrijf. Dit is b.v. het geval met burgerguerilla's.
- Spionage is daarentegen geen oorlogsmisdrijf. Wel is het in het strafrecht als ernstig delict strafbaar gesteld.

## STRIJDMIDDELEN EN STRIJDWIJZEN

- 9 In de oorlog is het geoorloofd, met het doel de tegenstander uit te schakelen, geweld tegen combattanten en militaire doelen toe te passen. De keuze van de daarbij toe te passen strijdmiddelen en strijdwijzen, is echter niet onbeperkt.
- 10 Zo mogen strijdmiddelen, die een voor het te bereiken doel (uitschakeling van de vijand) nodeloos leed veroorzaken, niet worden toegepast. Daarom is het gebruik verboden van o.a.:
- vergif en vergiftigde wapens;
  - dum-dum kogels;
  - bajonetten met zaagsnede of weerhaken.
- 11 Toepassing strijdmiddelen
- Voor toepassing van chemische strijdmiddelen bestaat een algemeen verbod. Nagenoeg alle landen hebben het voorbehoud gemaakt (ook Nederland) dat dit verbod niet zal gelden, als de tegenpartij zich niet heeft verplicht om zich aan dat verbod te houden of dit wel heeft gedaan, maar zich er niet aan houdt.
  - Voor toepassing van biologische (bacteriologische) strijdmiddelen geldt eveneens een algemeen verbod. Nederland zal zich aan dit verbod houden, ook wanneer de tegenpartij zich niet heeft verplicht om zich aan dat verbod te houden of dit wel heeft gedaan, maar zich er niet aan houdt.
  - Voor toepassing van kernwapens bestaat geen algemeen verbod, wel zijn de algemene beginselen van het oorlogsrecht (zie o.a. de punten 3, 4, 5 en 8 van dit hoofdstuk) op kernwapens van toepassing. (Beperking tot militaire doelen, verbod van het doden van burgers die geen gevechtshandelingen plegen).
- 12 Verboden strijdwijzen zijn voorts o.a.:
- de tegenstander nodeloos te doden of te verwonden (b.v. wanneer gevangenneming mogelijk zou zijn);
  - de tegenstander te doden, die zich overgeeft;
  - verradelijke handelingen te plegen (b.v. voorwenden gedood of gewond te zijn ofwel zich over te geven, en dan ineens de strijd hervatten);
  - krijgsgevangenen te doden of te mishandelen;
  - burgers die zich van gevechtshandelingen onthouden, te doden;
  - burgers of krijgsgevangenen te gebruiken om militaire doelen tegen aanvallen te vrijwaren;
  - gijzelaars te nemen;
  - te plunderen;
  - de witte vlag, het rode kruisteken of de uniform van de vijand te misbruiken;

- een met de tegenpartij gesloten overeenkomst (b.v. een gevechtspauze om gewonden en doden op te zoeken en te verzamelen) te schenden.

### 13 Krijgslisten zijn geoorloofd

Bijvoorbeeld:

- hinderlagen;
- schijnbewegingen;
- zenden van schijnberichten;
- gebruikmaken van vijandelijke wachtwoorden, code e.d.;
- schijnstellingen of constructies;
- camouflage.

### 14 Het vertonen van de witte vlag betekent dat men met de tegenpartij wil onderhandelen, b.v. over een gevechtspauze of overgave.

De partij die de vlag vertoont moet het vuren staken. De andere partij hoeft dat niet te doen. Maar op de onderhandelaar en de militairen die hem vergezellen (vlaggendrager, tolk etc.) mag niet worden gevraagd.

Slechts de commandant mag beslissen over het onderhandelen met de tegenpartij.

## GEWONDEN EN ZIEKEN

### 15 Gewonde en zieke militairen, die de wapens hebben neergelegd, moeten worden ontzien en beschermd, ongeacht tot welke partij zij behoren. Zij hebben recht op menselijke behandeling. Represailles tegen hen zijn verboden.

Gewonden en doden moeten telkens wanneer dat mogelijk is, worden opgezocht en verzameld.

### 16 Militair geneeskundige inrichtingen (hospitalen, verbandplaatsen e.d.) mogen niet worden aangevallen. Als kentekens dragen zij het rode kruis (in sommige landen de rode halve maan of de rode leeuw en zon) op een wit veld. De commandant kan echter, in het belang van de gevechtsoperaties, camouflage bevelen. Van de geneeskundige inrichtingen mag, buiten hun humanitaire taak, geen gebruik worden gemaakt, dat voor de vijand nadelig kan zijn (b.v. onderbrenging van gezonde militairen of gewone eenheden).

### 17 Militair geneeskundig personeel dat uitsluitend met de medische verzorging van gewonden en zieken is belast, moet zijn humanitaire taak onder alle omstandigheden kunnen blijven vervullen. Daarom mag dit personeel niet worden aangevallen. Het moet een rode kruis armband dragen en in het bezit zijn van een speciale identiteitskaart. Het mag zelf nooit op welke wijze ook aan het gevecht deelnemen. Wel mag het gewapend zijn. Van deze wapens

mag het echter alleen gebruik maken ter verdediging van zichzelf of van zijn gewonden en zieken. Dus niet b.v. om te voorkomen, in handen van de vijand te vallen.

### 18 Het hulppersoneel, dat uitsluitend is belast met verzorgingstaken t.b.v. de geneeskundige inrichting (b.v. administratief personeel, koks, chauffeurs), geniet dezelfde bescherming als het militaire geneeskundig personeel. Dit is ook het geval met de geestelijke verzorgers.

### 19 Militair geneeskundige transporten moeten eveneens worden ontzien. Maar dan mag een zodanig transport niet tevens voor gewoon militair vervoer dienen.

### 20 Misbruik van het rode kruis is een oorlogsmisdrijf.

## KRIJGSGEVANGENEN

### 21 Krijgsgevangenen hebben recht op een eervolle en menselijke behandeling. Zij mogen niet worden blootgesteld aan gewelddaden, belediging of nieuwsgierigheid van het publiek. Het feit dat hun aanwezigheid de activiteiten van de gevangenhoudende mogendheid belemmert, rechtvaardigt nooit krijgsgevangenen te doden.

Represailles tegen hen zijn verboden.

### 22 Slechts combattanten hebben recht op behandeling als krijgsgevangene. Andere personen die gevechtshandelingen verrichten, plegen een oorlogsmisdrijf en behoren daarom te worden berecht.

Zij mogen echter niet standrechtelijk wordt geëxecuteerd.

In geval van twijfel of een gevangene wel een combattant is, moet zijn juiste status eerst worden vastgesteld. In afwachting daarvan wordt hij als krijgsgevangene behandeld.

### 23 Krijgsgevangenen zijn slechts verplicht tot opgave van hun:

- voor- en achternaam;
- rang;
- geboortedatum;
- registratienummer.

Zij mogen niet door lichamelijke of geestelijke kwellings of dwang tot het geven van andere inlichtingen worden gedwongen.

### 24 Het is verboden aan krijgsgevangenen te ontnemen:

- goederen en voorwerpen voor persoonlijk gebruik;
- helm, nbc-masker en andere uitrustingsstukken die voor hun persoonlijke veiligheid dienen;

- kleding en voedsel;
- militaire identiteitskaart;
- onderscheidingsteken en decoraties;
- voorwerpen van persoonlijke waarde (foto's e.d.).

Andere militaire uitrustingsstukken en militaire papieren mogen wel worden afgenomen. Onder andere geldbedragen, maar dan alleen op last van een officier, na registratie en tegen afgifte van een ontvangstbewijs.

25 Krijgsgevangenen moeten zo spoedig mogelijk naar kampen worden afgevoerd. In elk krijgsgevangenkamp moet de tekst van het krijgsgevangenenverdrag in de taal der gevangenen op publicatieborden zijn aangebracht. De kampen moeten in dezelfde mate als de burgerbevolking ter plaatse, tegen luchtaanvallen zijn beveiligd. De voeding moet voldoende zijn om een goede gezondheid te handhaven en gewichtsverlies te voorkomen. Er moet gelegenheid zijn voor godsdienstoefeningen, studies, recreatie en sport. Krijgsgevangen onderofficieren en soldaten moeten de officieren van de gevangenhoudende mogendheid groeten.

26 Aan gezonde krijgsgevangenen mag door de gevangenhoudende mogendheid arbeid worden opgedragen, als die arbeid:

- niet van militaire aard is of een militair doel dient;
- niet ongezond of gevaarlijk is;
- niet vernederend is.

Onderofficieren mogen alleen tot toezichthoudende arbeid worden verplicht.

27 In kampen voor onderofficieren en soldaten worden door de krijgsgevangenen uit hun midden vertrouwensmannen gekozen. De verkiezingen zijn vrij en geheim. De vertrouwensmannen vertegenwoordigen de krijgsgevangenen bij de gevangenhoudende mogendheid, de beschermende mogendheid en het Internationale Rode Kruis. Zij moeten in de gelegenheid worden gesteld hun taak als zodanig uit te oefenen, en zullen daarvoor de nodige faciliteiten genieten (o.a. bewegingsvrijheid, contact met autoriteiten). Iedere krijgsgevangene heeft het recht zijn vertrouwensman vrijelijk te raadplegen.

28 Krijgsgevangenen hebben het recht, hetzij rechtstreeks, hetzij door tussenkomst van hun vertrouwensman, verzoeken of klachten in te dienen bij de kampautoriteiten of de beschermende mogendheid. Zij mogen hiervoor niet worden gestraft. Briefwisseling van en voor krijgsgevangenen mag worden beperkt of gecensureerd. De beschermende mogendheid ziet er op toe dat hiervan geen misbruik wordt gemaakt.

29 Krijgsgevangenen zijn onderworpen aan de wetten, reglementen en orders van de gevangenhoudende mogendheid. Voor inbreuken daarop kan de krijgsgevangene krijgstuchtelijk (door de kampcommandant) of strafrechtelijk (door een krijgsraad) worden gestraft.

De krijgstuchtelijke straffen zijn:

- boete (max. 50% van het maandelijks voorschot);
- intrekking van gunsten die boven de in het verdrag voorgeschreven behandeling waren verleend;
- corveediensten (max. 2 uur per dag; max. 30 dagen);
- arrest (max. 30 dagen).

Bij berechting door een krijgsraad heeft de krijgsgevangene recht op bijstand van een raadsman (b.v. een eigen officier), het doen oproepen van getuigen en de diensten van een tolk.

Collectieve straffen en lijfstraffen zijn verboden.

**De doodstraf mag niet worden geëxecuteerd binnen 6 maanden, nadat het vonnis ter kennis van de beschermende mogendheid is gebracht.**

30 Voor ontvluchtingspogingen mag slechts een krijgstuchtelijke straf worden opgelegd. Dit geldt ook voor lichte vergrijpen (geen lichamelijke geweldpleging), begaan om ontvluchting te vergemakkelijken, zoals vernieling van af-rastering, diefslag van kleding.

Voor een vroeger geslaagde ontvluchting mag bij hernieuwde gevangenneming geen straf worden opgelegd.

31 Krijgsgevangenen kunnen op erewoord of belofte in algehele of gedeeltelijke vrijheid worden gesteld, als dat volgens de wet van hun land geoorloofd is. De Nederlandse regeling is opgenomen in de artikelen 26f-26h van het Reglement betreffende de Krijgstucht. Een gegeven erewoord of belofte mag niet worden geschonden.

32 Ernstig zieke en gewonde krijgsgevangenen moeten door de gevangenhoudende mogendheid worden gerepatrieerd (naar hun vaderland worden teruggebracht). Overige zieken en gewonden kunnen op neutraal gebied worden ondergebracht.

Repatriëring van zieken en gewonden mag tijdens de oorlog niet tegen hun wil plaatsvinden. Uitwisseling van gezonde krijgsgevangenen kan tijdens een oorlog plaatsvinden op grond van bijzondere overeenkomsten tussen de partijen. Na het staken van de vijandelijkheden moeten de krijgsgevangenen meteen in vrijheid worden gesteld en gerepatrieerd.

33 De hierboven vermelde regelen gelden voor krijgsgevangenen in het algemeen.

Voor Nederlandse militairen die in krijgsgevangenschap geraken, geldt voorts nog hoofdstuk IIA van het Reglement betreffende de Krijgstucht. Zie hiervoor hoofdstuk 6 onder pt 8.

## BURGERS

- 34 De burgerbevolking die niet aan de gevechten deelneemt, moet worden gespaard. Zij mag niet als zodanig worden aangevallen. Represailles tegen de burgerbevolking zijn verboden. Burgers mogen niet worden gebruikt om militaire doelen tegen aanvallen te vrijwaren.  
Burgerziekenhuizen mogen niet worden aangevallen. Zij mogen anderzijds niet worden gebruikt om buiten hun humanitaire taak, voor de vijand schadelijke handelingen te verrichten (b.v. onderbrenging van een stafkwartier).
- 35 De burgers hebben recht op een eerbiediging van hun personen en van hun rechten, geloof, zeden en gewoonten. Zij moeten worden beschermd en humaan behandeld. Op hen mag geen lichamelijke of morele dwang worden uitgeoefend. Collectieve straffen, plundering, het nemen van gijzelaars en represailles zijn verboden.
- 36 In bezet gebied behouden de burgers hun recht op bescherming. Deportaties zijn verboden. Evacuatie i.v.m. de gevechtsacties is toegestaan als de evacuatie plaatsvindt uit militaire noodzaak of als de evacuatie plaatsvindt in het belang van de veiligheid van de burgers. Burgers mogen niet worden gedwongen tot handelingen die deelneming aan militaire operaties zouden betekenen.  
Wel kunnen personen ouder dan 18 jaar worden gedwongen tot diensten (b.v. voedselvoorziening, transporten) ter voorziening in de behoeften van de bezettingstroepen of de burgerbevolking zelf.  
Gedwongen arbeid zoals het aanleggen van versterkingen of vliegvelden, het leggen of ruimen van mijnenvelden is dus verboden.  
Ter voorziening in de behoeften van de bezettingstroepen kunnen particuliere goederen worden gevorderd.  
In dat geval moet echter rekening worden gehouden met de behoeften van de burgerbevolking.  
De hier bedoelde bevoegdheden van de bezettingstroepen mogen uitsluitend door of op last van hogere commandanten worden toegepast.
- 37 De burgerbevolking in bezet gebied heeft de plicht, zich niet in de vijandelijkheden te mengen en zich te onthouden van handelingen die schadelijk zijn voor de bezettingstroepen. Inbreuken daarop kunnen door de krijgsmacht van de bezettingsautoriteiten worden berecht. De berechting dient op een behoorlijke wijze te geschieden.  
De doodstraf mag niet worden geëxecuteerd binnen 6 maanden, nadat het vonnis ter kennis van de beschermende mogendheid is gebracht. In bepaalde gevallen mag deze termijn van 6 maanden evenwel worden verkort, als de beschermende mogendheid daarvan mededeling wordt gedaan.

## CULTURELE GOEDEREN

- 38 Culturele goederen mogen niet worden aangevallen, beschadigd of vernietigd, danwel voor militaire doeleinden worden gebruikt. Hiervan mag alleen worden afgeweken indien de militaire noodzaak dit gebiedend vereist.
- 39 Culturele goederen mogen niet worden gestolen, geplunderd of aan vandalisme worden blootgesteld. Evenmin mogen zij worden gevorderd. Represailles tegen culturele goederen zijn verboden.
- 40 Bijzondere bescherming genieten culturele goederen van zeer grote betekenis (zoals bergplaatsen van waardevolle kunstschaten, monumenten), als zij
- zich op voldoende afstand van een militair doel bevinden
  - niet voor militaire doeleinden worden gebruikt
  - ingeschreven zijn in een internationaal register, dat wordt bijgehouden door de UNESCO.
- Deze goederen zijn onschendbaar en mogen niet worden aangevallen. In uitzonderlijke gevallen van onvermijdelijke militaire noodzaak kan die onschendbaarheid worden opgeheven.
- 41 De culturele goederen worden aangeduid met een kenteken, bestaande uit een blauw en wit schild. Dit kenteken wordt, driemaal herhaald, gebruikt voor culturele goederen onder bijzondere bescherming.  
Voor andere culturele goederen wordt het enkelvoudig gebruikt.

## HOOFDSTUK 8

### PERSOONLIJKE STANDAARD UITRUSTING

#### 1 a. Algemeen

De uitrusting die u bij uw eenheid hebt ontvangen, hebt u als dienstplichtige in bruikleen gekregen. Verzorgingsplichtigen, beroepsmilitairen voor een bepaalde of onbepaalde tijd (m.u.v. zakgeldgenietenden) ontvangen een deel van de PSU in eigendom en het resterende deel in bruikleen. Dit wil zeggen dat u verantwoordelijk en aansprakelijk bent voor het compleet houden en het onderhoud. Om dit zichtbaar te maken hebt u een handtekening geplaatst op Ontvangst-/Verstrekkingsformulier PSU (OVF-PSU).

Voor elke militair en de door die militair te bekleden functies zijn één of meerdere artikelgroeperingen vastgesteld. De samenstelling van uw PSU is dus afhankelijk van categorie, rang en functie. Bij het gebruik van uw PSU dient u voortdurend te bedenken dat u de artikelen in goede staat hebt ontvangen en dat ze in gebruiksgereede staat moet blijven. Gebruik daarom uw PSU steeds voor het doel, waarvoor het is gemaakt. U dient uw PSU regelmatig, met name na een oefening, te inspecteren en te onderhouden. Eventuele vermissingen en/of tekortkomingen dient u middels een VRA legerformulier 15333 (zie voorbeeld in hoofdstuk 5 van dit handboek) te rapporteren. In geval van beschadiging, zoekraken of verlies van de aan u toevertrouwen rijksgoederen kunt u, indien dit aan u te wijten is, verplicht worden de ontstane schade aan het rijk te vergoeden.

#### b. Opbergen van de PSU in de kast

De PSU wordt opgeborgen in een te uwer beschikking gestelde kast. Het inrichten van deze kast is afhankelijk van de soort kast. Voorop staat dat de kast netjes en ordelijk ingericht dient te worden. Wanneer u niet op de kamer bent of zich niet in de ruimte bevindt waar de kast staat, dient u ervoor te zorgen dat uw kast is afgesloten.

(VEILIGHEID PERSOONLIJKE EIGENDOMMEN en eventueel WAPEN)

## 2 Bepakken van de gevechts PSU

Bij uw eenheid zal u worden verteld op welke wijze u uw PSU tijdens oefeningen of oorlogsomstandigheden dient mede te nemen; afhankelijk van het type eenheid waarbij u bent ingedeeld is er sprake van een aantal mogelijkheden, m.u.v. de bepakking van de gevechtstas en de ransel. Teneinde de herkenbaarheid van uw uitrustingsstukken te allen tijde te verzekeren dient u uw gevechtstas, ransel, slaapzak/dekenrol en goederenzak te voorzien van een label met daarop vermeld:

- naam, voorletters
- registratienummer
- onderdeel.

### a. Algemeen

De gevechtsuitrusting op de man/vrouw kan verdeeld worden in twee groepen, te weten

- kleding
- uitrusting.

### b. Kleding

- onderbroek
- hemd
- sokken
- binnenjas
- binnenbroek
- broekriem
- gevechtslaarzen
- zakdoek
- halsdoek
- sjaal<sup>1)</sup>
- handschoenen, leder, zwart<sup>1)</sup>
- broek warmte isolerend<sup>1)</sup>
- jas warmte isolerend<sup>1)</sup>
- buitenbroek met bretels<sup>1)</sup>
- buitenjas met kap regen gvt<sup>1)2)</sup>
- bc beschermende kleding<sup>3)</sup>
- inlegzooltjes<sup>1)</sup>

<sup>1)</sup> Afhankelijk van de weersomstandigheden, indien deze artikelen niet worden gedragen zijn ze op geborgen in de ransel of de goederenzak.

<sup>2)</sup> Indien de regenkap niet aan de buitenjas is bevestigd, bevindt deze zich in de linkerborstzak.

<sup>3)</sup> Indien de bc beschermende kleding niet wordt gedragen, dient deze in, op of aan het orgaan (gevechts) voertuig te worden meegevoerd.

### c. Uitrusting

- persoonlijke wapen, munitie en eventueel bajonet of vechtmes
- nbc-masker beschermend (in draagtas)
- binnenhelm
- buitenhelm met helmnet
- koppel
- koppelpassanten
- draagriem links en rechts
- pionierschop met foudraal
- zakmes met koord
- noodverband<sup>2)</sup>
- specifieke nbc-artikelen

N.B.: Indien aan de militair functionele artikelen zijn verstrekt kunnen deze gedragen/gebouwd worden boven of in plaats van de PSU-artikelen die normaal gedragen/gebouwd worden.

### d. Bepakking van de gevechtstas

De tas wordt rechtop, met de klep naar het lichaam gekeerd, neergezet, teneinde daar de volgende artikelen in te doen:

- etensblikken: beiden met open zijde in elkaar schuiven en de ontstane doos in het linker voorvak schuiven;
- bestek: naast de etensblikken in het linker voorvak;
- regencape: in de lengte opvouwen zodat een reep van  $\pm 20$  cm ontstaat, deze oprollen, de ontstane rol in het grote vak leggen;
- handdoek: oprollen tot een breedte van  $\pm 20$  cm en bovenop de wanten (regencape) leggen;
- toiletartikelen;
- veldpet: dubbelgevouwen op de toiletartikelen;
- twee paar sokken in het rechter voorvak;
- 2 zakdoeken: opgerold op de sokken in het rechter voorvak;
- herstelgarnituur: opgerold bovenop in de gevechtstas;
- wapenonderhoudsmiddelen: bovenop in de gevechtstas;
- stel ondergoed in het rechtersvoorvak.

### e. Bepakking van de ransel

De ransel wordt met de klep naar het lichaam toe plat neergelegd teneinde daar de volgende artikelen in te doen;

<sup>1)</sup> De uitrusting dient door de man/vrouw te worden meegevoerd, tenzij de commandant – in verband met bijzondere omstandigheden – anders bepaalt. In ieder geval dient de militair steeds in het bezit te zijn van de drieënheid welke bestaat uit:

- wapen en munitie
- nbc-masker
- binnen en buitenhelm

<sup>2)</sup> Het noodverband bevindt zich in de linker borstzak van de binnenjas.

- binnenbroek en binnenjas: opvouwen tot  $\pm 30 \times 30$  cm en in de ransel schuiven;
- onderhoudsmiddelen en de borstels in een gevechtslaars schuiven;
- handdoek in een gevechtslaars schuiven;
- sokken in een gevechtslaars schuiven;
- zakdoek in een gevechtslaars schuiven;
- gevechtslaarzen: zo mogelijk in papier gewikkeld bovenop de binnen-gevechtsskleding schuiven, respectievelijk één links en één rechts in de ransel met de zool tegen de zijkant;
- ondergoed: tussen ransel en bovenkant ransel schuiven;
- sjaal: (indien niet gedragen) boven op het ondergoed;
- halsdoek: boven op sjaal;
- buitenjas en kap regen gvt: (indien niet gedragen) opvouwen tot max  $30 \times 15$  cm en tegen de gevechtslaarzen leggen.
- handschoenen zwart, leder.

Daarna de zijkleppen sluiten met een veter of touwtje en de grote klep sluiten. Het bekakken van de goederenzak en de slaapzakrol kan per type eenheid variëren.

#### f. Goederenzak

Teneinde het bekakken van de goederenzak te vergemakkelijken wordt de bovenzijde van de goederenzak opgevouwen waarna de aldus verkorte zak overeind zal blijven staan. Naarmate er meer is ingepakt moet de zak langer worden gemaakt. In de zak worden de resterende goederen gepakt.



#### g. De slaapzakrol

- de tenthelft wordt uitgelegd, daarop komt het grondzeil, legergroen kunststoffolie en de slaapzakrol die op een breedte van  $\pm 50$  cm wordt opgevouwen.
- leg de tentstaanders en de tentpennen op de slaapzak.
- sla de zijkanten van de tenthelft over de slaapzakrol en rol het geheel stevig op.
- bevestig  $2 \times 2$  mantelriemen om de slaapzakrol.

#### h. De tenthelft

Indien de tenthelft los moet worden opgeslagen of meegevoerd wordt deze zo klein mogelijk opgevouwen.

- punten naar binnen vouwen zodat een rechthoek ontstaat.
- de rechthoek in drieën vouwen, de scheerlijn moet aan de buitenzijde blijven.
- rol het geheel zo klein mogelijk op tot een rol die stijf en stevig is.
- de scheerlijn met twee halve lussen om de rol wikkelen en aan het beginpunt vastmaken.

Indien de tentstaander en de tentpennen in de tenthelft verpakt worden dienen:

- de delen van de tentstaander met de ijzeren penen en bussen naar buiten te steken.
  - de tentpennen in een doek gewikkeld te worden.
- Dit ter voorkoming van beschadigingen aan het tentzeil.

#### i. Privé-eigendommen dienen nadat zij verpakt zijn, voorzien te worden van een label met daarop vermeld:

- naam, voorletters
- registratienummer
- onderdeel
- huisadres.

De privé-eigendommen worden verzameld op een door de commandant bevolen plaats.

### 3 Dragen van de uitrustingsstukken

#### a. Pionierschap met foudraal.

Midden achter aan de koppel.

#### b. Veldfles met drinkbeker en hoed

Achter de rechterheup aan de koppel, er wordt geen gaatje vrijgelaten tussen de gesp van de koppel en de veldfles.

#### c. Zakmes met koord

Het koord wordt bevestigd aan de bretelophanglus of broekriemlus, het zakmes bevindt zich in de linker broekzak.

#### d. De koppelpassanten

De koppelpassanten worden aan de linker- en de rechtervoorzijde van de koppel bevestigd.

#### e. De gevechtstas

De gevechtstas wordt op de rug gedragen, waarbij de haken van de draagriem bevestigd worden aan de gespen van de koppelpassanten.

#### f. De slaapzakrol

De slaapzakrol wordt vóór het lichaam gedragen. De gespen van de riemen van de slaapzakrol worden in de haken van de draagriem van de gevechtstas gehangen. Om veiligheidsredenen dient de bevestiging van de draagriemen NIET aan de onderzijde van de gevechtstas te worden aangebracht.

g. *Voering (isolatiepak)*

Het voeringpak moet worden gedragen als isolerende laag tussen de binnen- en de buitengevechtswaarskleding dan wel onder de overall van de gevechtswagenbemanning. In verband met de samenstelling van het materiaal mag het voeringpak nimmer als bovenkleding gedragen worden.

h. Noodverband in de linkerborstzak van de binnenjas

i. Nbc-masker zie hoofdstuk 14 punt 5.e.

**4 Afhangen/neeleggen van de uitrustingsstukken op een overzichtelijke en uniforme wijze.**

a. Slaapzak/dekenrol met de naad naar beneden.

b. Gevechtstas met de klep tegen de slaapzakrol, draagriemen onder de tas.

c. Pionierschop met foudraalopening omlaag achter de gevechtstas en de veldfles met drinkbeker en hoes rechts tegen de gevechtstas.

d. Nbc-masker (in draagtas) links tegen de gevechtstas.

e. Persoonlijk wapen schuin op de gevechtstas, de kolf rechtsonder en de loop linksboven.

f. Binnen/buitenhelm op de gevechtstas op het persoonlijk wapen.



**5 PSU bij overplaatsing**

Bij overplaatsing in vredetijd kan de militair de PSU-artikelen per lijndienst versturen, onderstaande artikelen dienen echter persoonlijk mee te worden genomen:

- binnenhelm
- binnenbroek
- binnenjas
- koppel
- buitenjas

- 1 paar gevechtslaarzen

- nbc-masker

- 1 paar sokken

- overall (voor monteurs en chauffeurs)

- sporthemd

- sportbroek

- 1 paar sportschoenen

- 1 complete set kokskleding (voor koks en chauffeur-koks)

- beker veldfles

- vork

- lepel

- mes

De artikelen die niet gedragen worden kunnen in de ransel worden meegevoerd.

**6 Onderhoud Persoonlijke Uitrusting**

a. *Kleding*

Het onderhoud aan kleding bestaat hoofdzakelijk uit:

- het gebruik van de kleding voor het doel waarvoor het is gemaakt;
- het regelmatig borstelen, luchten en laten reinigen, ook voor wat betreft de kledingsstukken die niet regelmatig worden gebruikt;
- het zelf verrichten van kleine herstellingen zoals het aanzetten van een knoop of het stoppen van een gaatje in een sok.

Om deze kleine herstellingen te kunnen uitvoeren is een naaizakje verstrekt. De inhoud van het naaizakje kan worden aangevuld bij de sgt/wmr distributie/vzg van de eenheid.

**HANG OF LEG NOOIT NATTE KLEDING BIJ DROGE KLEDING EN VOORKOM DAARMEE SCHIMMELVORMING EN VERSTIKKING VAN KLEDING. HET PERSEN VAN DE BROEK UNIKAKI DIEN'T TE GESCHIEDEN MET EEN NATTE SCHONE KATOENEN OF LINNEN LAP OM SCHROEIEN TE VOORKOMEN.**

b. *Gevechtslaarzen*

Beide paren gevechtslaarzen moeten afwisselend worden gedragen zodat men altijd over één paar ingelopen laarzen kan beschikken.

Na gebruik moeten de laarzen acht uur uitwasemen.

Het onderhoud bestaat uit:

- het verwijderen van de veters
- reinig de laarzen met een droge borstel, indien het niet met een droge borstel lukt, dan dient men ze schoon te borstelen met water
- wanneer de laarzen NAT zijn, deze eerste laten drogen, NIET in de zon, bij de verwarming of bij een open vuur, dit om uitdroging te voorkomen

- smeer de droge laarzen in met een dunne laag (door de dienst verstrekte) schoencreme; vooral de overgang van leer naar rubber en barstjes moeten goed ingesmeerd worden
- na ± 10 minuten de laarzen zodanig uitpoetsen dat de schoencreme is verwijderd. Andere onderhoudsmiddelen zijn VERBODEN daar zij de doorlaatbaarheid (van binnen naar buiten) m.b.t. waterdamp belemmeren.

c. *Gymnastiekschoenen*

Bij het instappen van de gymnastiekschoenen dienen de veters los te zijn en dient men een vinger als schoenlepel te gebruiken, zodat de hakversteving in zijn verband blijft.

Het onderhoud bestaat uit:

- het droogborstelen.

d. *Webbingartikelen*

Het onderhoud bestaat uit:

- verwijder het vuil met een droge borstel, indien dit niet helpt gebruik dan water en eventueel zeep;
- laat de webbing drogen alvorens deze op te bergen in uw kast, dit ter voorkoming van schimmelvorming, verstikking e.d.

Gerafelde webbing kan bij de sgt/wmr distributie/vzg van de eenheid worden geruild.

e. *Slaapzakuitrusting*

Indien u in het bezit bent gesteld van de slaapzakuitrusting, M80 dient de IN de slaapzak aangebrachte instructie nauwkeurig te worden opgevolgd.

Het onderhoud bestaat uit:

- na gebruik, de slaapzak uiteennemen en uithangen om te drogen en/of te luchten;
- bij geen gebruik, 1 à 2 keer per jaar uithangen om te drogen en/of te luchten.

Deze handelingen worden gepleegd om te voorkomen dat schimmelvorming en/of verstikking van het materiaal optreedt. Indien de slaapzakuitrusting smerig is geworden dient deze ter bewassing te worden aangeboden bij de sgt/wmr distributie/vzg van de eenheid.

f. *Tenthelft, tweemanstent*

Het onderhoud bestaat uit:

(1) tijdens het gebruik

- de tentranden niet bedekken met grond of dergelijke om schimmelvorming, verstikking en verrotting te voorkomen;
- plaats geen voorwerpen tegen het tentzeil, hierdoor wordt lekkage voorkomen;
- bij regenachtig weer de spanlijnen vieren, touw en tentzeil krimpen ten gevolge van vocht en kunnen, als de spanning te groot wordt scheuren.

(2) na gebruik

- tenten te drogen hangen;
- droge tent afborstelen met een zachte droge borstel om het losse vuil te verwijderen.

Pas op dat bij het oprollen van de tenthelft geen vuil (blaadjes, losse grond e.d.) mede worden ingerold, dit ter voorkoming van schimmelvorming en verstikking van het tentzeil.

g. *Oordoppen*

De gebruiker dient de oordoppen zelf te reinigen met water en zeep zo vaak als dit met het oog op de hygiëne nodig is.

h. *Veldfles*

Na gebruik dient de veldfles (indien noodzakelijk) met water schoongemaakt te worden en geopend opgeborgen te worden.

i. *Natweer kleding*

Na gebruik dient men een vochtige lap grondvuil van jekker, broek en overlaarzen te worden verwijderd waarna de artikelen de gelegenheid moeten krijgen op te drogen. NIET BIJ DE VERWARMING DROGEN. De regenkleding MAG ONDER GEEN BEDING thuis worden gewassen of chemisch gereinigd.

j. *Nbc-masker C3*

Zie hoofdstuk 14 pt 5f.

## HOOFDSTUK 9

### GEVECHTSINLICHTINGEN EN MILITAIRE VEILIGHEID

Een Chinees veldheer schreef duizenden jaren geleden:

„Als u uzelf kent en de vijand dan behaalt u de overwinning.

Kent u uzelf maar de vijand niet dan boekt u naast iedere overwinning een nederlaag.

Kent u noch uzelf noch de vijand dan verliest u alle veldslagen.”



Ken U zelf



Ken Uw tegenstander

Teneinde een eventuele vijand tijdig te kennen beschikt het leger over een **INLICHTINGENORGANISATIE**.

Deze **INLICHTINGENORGANISATIE** is er echter niet alleen om gegevens in te winnen over een eventuele vijand, maar ook om de tegenstanders te *verhinderen* inlichtingen over ons te verzamelen en op heimelijke wijze schade toe te brengen aan personeel en materieel.

We kunnen de inlichtingenorganisatie dus splitsen in twee delen:

- A. **GEVECHTSINLICHTINGEN**: het inwinnen van gegevens over de vijand.
- B. **CONTRA-INLICHTINGEN** of **MILITAIRE VEILIGHEID**: vijand geen inzicht geven in eigen gegevens, middelen, plannen en beveiligen van personeel en materieel tegen heimelijke acties.

Opgeleid en deskundig inlichtingen- en contra-inlichtingenpersoneel is zowel in vredes- als in oorlogstijd bezig zoveel mogelijk gegevens te verzamelen en te verwerken en tracht anderzijds die activiteiten die tegen ons gericht zijn ongevaarlijk te maken of te niet te doen.

Het verzamelen van gegevens geschiedt ook – en in belangrijke mate – door de gewone militair die door zijn positie dikwijls waardevolle dingen aan de weet komt.

De tirailleur, de kanonnier, de waarnemer, de verkenners, de chauffeur, enz. zijn voor de inlichtingenorganisatie verzamelorganen die, indien de gegevens tijdig en op de juiste wijze worden doorgegeven, aan deze organisatie de mogelijkheid bieden gevechtinlichtingen te produceren over de vijandelijke strijdkrachten, hun plannen, organisaties, enz.

Anderzijds zal het ook duidelijk zijn, dat de beveiliging van het leger met al zijn gegevens en materieel niet een zaak kan zijn van enkele opgeleide mensen. Zonder de waakzaamheid van *iedere* militair in de organisatie is het onmogelijk een dergelijk omvangrijke organisatie te beschermen.

**DAAROM KAN IEDERE MILITAIR VAN ONSCHATBARE WAARDE ZIJN, DOOR GEGEVENS OVER DE VIJAND OF HEIMELIJKE AKTIVITEITEN (OOK IN VREDESTIJD!) TIJDIG DOOR TE GEVEN AAN HET INLICHTINGENPERSONEEL!**

#### A. GEVECHTSINLICHTINGEN

De commandant van welke eenheid ook, moet – wil hij een plan kunnen maken – kunnen beschikken over inlichtingen. Heeft hij onvoldoende inlichtingen dan mislukt zijn plan en zijn eenheid kan daardoor ernstige schade lijden.

Hoe worden gegevens verkregen?

#### C. ondervraging

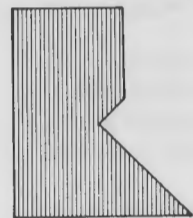
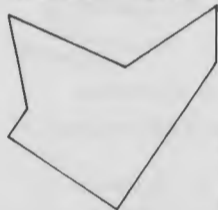

D. afluisteren

#### B. verkregen documenten

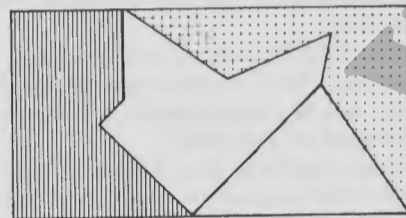
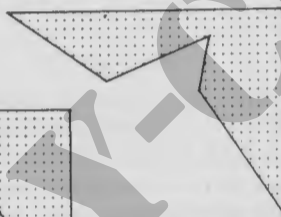

LEGKAART COMPLEET

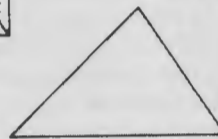

A. waarneming

- inlichtingen zijn gegevens die door vakkundig personeel op betrouwbaarheid, waarschijnlijkheid en bruikbaarheid zijn bekeken.
- inlichtingen zijn verwerkte gegevens.
- inlichtingen zijn klaar voor gebruik.

#### B. MILITAIRE VEILIGHEID

De activiteiten welke wij ontwikkelen om gegevens te verzamelen, zullen op minstens even grote schaal door een tegenstander worden ontwikkeld.

Om een tegenstander dus niet in een voordelige positie te brengen, waardoor de eigen eenheid onherstelbare schade kan lijden, zullen een aantal maatregelen moeten worden getroffen.

#### 1 Hoe te voorkomen dat over ons gegevens worden verzameld

- voer geen gesprekken over militaire onderwerpen in de nabijheid van of met vreemden.
- spreek nimmer over gegevens van geheime of vertrouwelijke aard, ook niet met familie of vrienden



- laat geen documenten rondslingeren. Indien geheime stukken of aantekeningen opgeruimd moeten worden, gooi ze dan niet in de prullemand, maar verbrand ze grondig



- onttrek u steeds zo veel mogelijk aan vijandelijke waarneming, ook vanuit de lucht, door juiste toepassing van de camouflageregels. Pas ook op voor waarneming door „belangstellende” burgers



- ... als u krijgsgevangen wordt gemaakt **ALLEEN NAAM, RANG, RNR**

Verdere bijzonderheden over de militair in krijgsgevangenschap zie hoofdstuk 6 pt 7.

## 2 Privé correspondentie in oorlogstijd

In oorlogstijd zorgt

- de **VELDPOSTDIENST** voor de **VEILIGHEID VAN DE BEZORGING**
- de **CENSUR** voor de **VEILIGHEID VAN DE INHOUD** van uw brieven.

Indien u onderstaande punten goed opvolgt kunt u verzekerd zijn van een snelle en veilige briefwisseling.

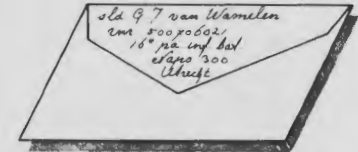
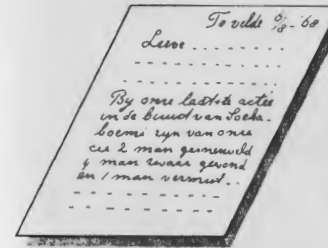

- schrijf niet over militaire zaken
- verzend uw brieven via de **veldpost**
- gebruik **geen** gevoerde enveloppen, sluit bij de brief niets in en beschrijf het papier aan één kant.

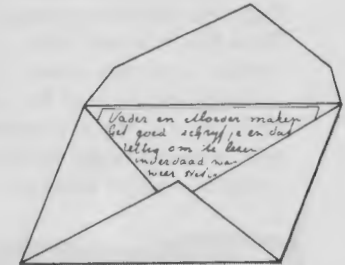
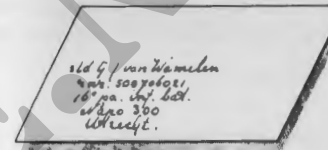

- zorg dat uw verwanten en vrienden hun brieven aan u adresseren met het **veldpostadres** (zonder toevoegingen)
- geef uw brieven voor verzending **open** aan de **onderdeelsensor** voor controle.

Zijn taak is u te helpen, uzelf en anderen niet nodeloos in gevaar te brengen door onvoorzichtigheid bij het schrijven van brieven.

Hij is niet geïnteresseerd in uw persoonlijke aangelegenheden, doch uitsluitend in de **veiligheid** van het onderdeel.

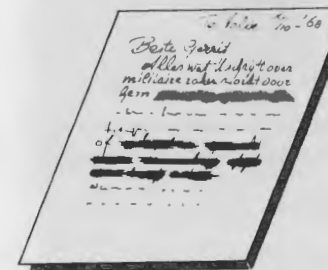

uitgeknipt

onleesbaar gemaakt

**KONINKLIJKE LANDMACHT  
BEVOORRECHTE POST**

De gebruiker is volledig op de hoogte van de bepalingen t u v bevoorrechte post en heeft deze in deze brief volledig nageleefd

NAAM \_\_\_\_\_

RANG \_\_\_\_\_

Rijr \_\_\_\_\_

NAPO Nr \_\_\_\_\_

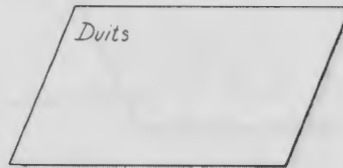

- voor zeer persoonlijke mededelingen kunt u gebruik maken van de zgn. *bevoorrechte* post. U krijgt dan een *speciale zegel*, welke u na hem volledig te hebben ingevuld, op uw brief plakt (in de linker benedenhoek van de enveloppe, adreszijde). Deze brief zal *niet* door de onderdeelsensor doch door de veldpostensor, voor wie u een onbekende bent, worden gecensureerd.
- de tekst van de brief kan gesteld worden in het nederlands, fries, engels, Duits of Frans; dialecten zijn toegestaan indien de censoren van het veldpostcensuurdetachement deze kunnen lezen, vermeld de vreemde taal of dialect op de enveloppe.



- correspondeer *niet* met onbekenden
- gebruik *geen* codes of bedekte termen
- voor correspondentie met het (al dan niet neutrale) *buitenland* gelden speciale richtlijnen, waarover uw onderdeelsensor u desgewenst kan inlichten



verzend geen prentbriefkaarten

### 3 Hoe te voorkomen, dat eigen personeel beïnvloed wordt

- Help geruchten de kop in te drukken, door ze te melden



- Bedenk, dat de vijand u zal trachten te beïnvloeden, ten einde zelf in een gemakkelijker positie te komen.

- 4 Hoe te voorkomen, dat schade aan uw materieel wordt toegebracht  
 – Bewaak de overige militaire uitrusting en verlies deze niet uit het oog



- In tijd van oorlog kan uw leven afhangen van uw wapen en de toestand van uw materieel.



- Laat uw persoonlijke uitrustingsstukken en wapens niet onbeheerd rondslingeren

- 5 Meld inbreuken op de militaire veiligheid aan uw directe commandant.

## C. DE BEHANDELING VAN DE KRIJGSGEVANGENEN BIJ DE GEVANGENNEMING

### 1 Algemeen

Het is van het grootste belang dat alle militairen de vijf elementaire handelingen met de krijgsgevangenen goed en snel kunnen uitvoeren, want de aanwezigheid van krijgsgevangenen zal de gevechtskracht van de eenheid doen verminderen, aangezien er zowel personele als materiële middelen aan de eenheid onttrokken moeten worden voor de bewaking, afvoer en verzorging;

De behandeling dient verder gericht te zijn op:

- Het tijdig verkrijgen van zoveel mogelijk bruikbare informatie.
- Het voorkomen van ontsnapping.
- De inzet als werkkracht.

### 2 De vijf elementaire handelingen bij de gevangenneming (zie bijvoegsel 1)

#### a. Ontwapenen

Afnemen van wapen- en oorlogsuitrusting en deze labelen (zie bijvoegsel 2)

#### b. Fouilleren

- Zo nauwkeurig mogelijke lichaam, kleding en uitrustingsstukken doorzoeken.
- Alle documenten en voorwerpen die een ontvluchting kunnen vergemakkelijken deponeren in de krijgsgevangenenenveloppe, (zie bijvoegsel 3) of wel het geheel bundelen en voorzien van krijgsgevangenenlabel
- De label/enveloppe zo spoedig mogelijk volledig invullen
- De buitgemaakte documenten en het materieel dienen gelijk met de krijgsgevangene afgevoerd te worden.
- Het verdient aanbeveling de krijgsgevangenen te boeien en te blinddoeken, zodat zij moeilijker ontsnappen.

#### c. Scheiden

Zo spoedig mogelijk de krijgsgevangenen scheiden in:

- Officieren.
- Onderofficieren.
- Overigen.
- Groepen bijzondere krijgsgevangenen zoals:
  - GEWONDE KRIJGSGEVANGENEN**  
 Vijandelijke doden moeten worden gefouilleerd op documenten (LET OP GEVALSTRIKTE LIJKEN).
  - VIJANDELIJKE DODEN**  
 Vijandelijke doden moeten worden gefouilleerd op documenten (LET OP GEVALSTRIKTE LIJKEN).
  - DESERTEURS**  
 Vijandelijke deserteurs worden gescheiden van de overige krijgsgevangenen, maar krijgen verder dezelfde behandeling.

(d) *VROUWELIJKE KRIJGSGEVANGENEN*

Bij de gevangenneming worden vrouwelijke krijgsgevangenen onmiddellijk gescheiden van de mannelijke en worden zo mogelijk afzonderlijk afgevoerd.

(e) *PERSONEEL VAN NIEUW GESCHUT, VOERTUIGEN EN TECHNISCH MATERIEEL*

Deze krijgsgevangenen dienen in de nabijheid van het buitgemaakte materieel te worden bewaakt totdat Sie G2-1 LK c.q. technische inlichtingenploeg toestemming/opdracht geeft voor hun afvoer.

(f) *PERSONEEL VAN DE VIJANDELIJKE LUCHTSTRIJDKRACHTEN*

(g) *BURGERS*

(h) *DEFECTORS*

Een defector is een tot de vijand behorende, om politiek asiel verzoekende, afvallige niet-militair.

Onmiddellijk de inlichtingenofficier waarschuwen.

(i) *VIJANDELIJKE AGENTEN*

Deze worden gescheiden van de overige krijgsgevangenen.

(j) *NAVO-MILITAIREN*

NAVO-militairen die ontsnapt zijn uit vijandelijk krijgsgevangenschap of die, na afgesneden te zijn geweest, achter de VLET zijn teruggekeerd.

(k) *SPECIAL AGENTS*

Personeel dat pretendeert in dienst te staan van een geallieerde inlichtingendienst (special agent), dient onmiddellijk te worden afgezonderd.

(l) *VOORRANGSBEHANDELING*

Belangrijke krijgsgevangenen dienen met voorrang te worden behandeld en afgevoerd.

d. *Handhaven van de stilte*

(1) Sta de krijgsgevangenen nooit toe met elkaar te spreken.

(2) Spreek zelf ook nooit met de krijgsgevangenen, uitgezonderd bij het geven van een bevel.

(3) Ontzeg de krijgsgevangenen zoveel mogelijk het gebruiken van hun zintuigen.

(4) Ontzeg iedere onbevoegde de toegang tot de krijgsgevangenen.

(5) Voorkom dat de krijgsgevangenen zich ontdoen van kentekenen of niet opgemerkte documenten.

(6) Treedt krachtdadig op tegen elke ontvluchtingspoging, desnoods met het gebruik van wapens.

(7) Krijgsgevangenen mogen niet eten, roken of drinken.

(8) Geef de krijgsgevangenen één zekerheid: de onzekerheid.

e. *Afvoeren*

De afvoer dient altijd zo spoedig mogelijk te geschieden en bij voorkeur

worden de krijgsgevangenen geboeid en geblinddoekt.

Voor de bewaking wordt 1 bewaker per 10 krijgsgevangenen aangewezen met een minimum van 2 bewakers.

Indien het, tijdens actie, onmogelijk zou zijn om grotere aantallen krijgsgevangenen met het eigen vervoer mee te nemen, dienen zij op een zo veilig en verdekt mogelijke plaats geboeid te worden achtergelaten.

Deze lokatie en aantal krijgsgevangenen dient onmiddellijk in de inlichtingenkanalen te worden doorgegeven.

De csm/esk-/btowi zal, zodra dit weer mogelijk is, de afvoer organiseren.

Buitgemaakte documenten dienen echter wel meegevoerd te worden, onder vermelding van elke krijgsgevangene deze documenten afkomstig zijn. (labelen).

De achtergebleven krijgsgevangenen dienen ook zoveel mogelijk gelabeld te worden.

DIENTSTGEHEIM



1 ONTwapENEN



2 FOULLEREN LABELEN



3 VERDELEN IN GROEPEN



4 STILTE HANDHAVEN

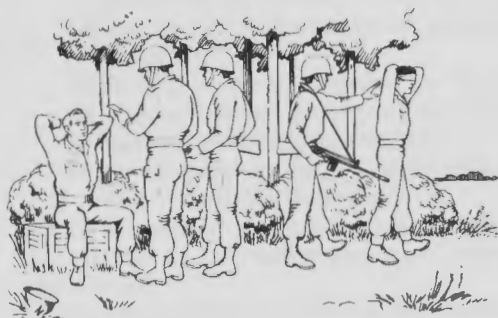

5 AFVOEREN

bijvoegsel 1

HET KRIJGSGEVANGENENLABEL df 73 (drie delen)

VOORZIJDE (deel 1 en 2)

ACHTERZIJDE (deel 1 en 2)

Deveilig van krijgsgevangene NL Nr. NL-AR-2009-037

Debut gevangenneming (Date of capture) : 201930 2 juli '84  
 Naam (Name) : Karpov, Ivan Yevgeni  
 Registratienummer (Service number) : 040435-K-264  
 Rang (Rank) : Kapitein  
 Geboortedatum (Date of birth) : 14 juli 1945  
 Onderdeel (Unit) : 3. Mechbat, 185 Mechreg  
 Plaats gevangenneming (Location of capture) : MD 348839  
 Gevangennemend onderdeel (Capturing unit) : 17. Panfbat  
 Omstandigheden van gevangenneming (Social circumstances of capture) : Hinderlaag

Wapendocumenten (Weapon documents) : 2 moe. K-264 met kooft en olesak en noutr-soeja  
 RI Miskany met

Bestemd voor onderdeel (Intended for) : NL Nr. NL-AR-2009-037  
 Datum gevangenneming (Date of capture) : 201930 2 juli '84  
 Naam (Name) : Karpov, Ivan Yevgeni  
 Registratienummer (Service number) : 040435-K-264  
 Rang (Rank) : Kapitein  
 Geboortedatum (Date of birth) : 14 juli 1945  
 Onderdeel (Unit) : 3. Mechbat, 185 Mechreg  
 Plaats gevangenneming (Location of capture) : MD 348839  
 Gevangennemend onderdeel (Capturing unit) : 17. Panfbat  
 Omstandigheden van gevangenneming (Social circumstances of capture) : Hinderlaag

Wapendocumenten (Weapon documents) : 2 moe. K-264 met kooft en olesak en noutr-soeja  
 RI Miskany met

VERWIJDER DIT DEEL NIET VAN DE KRIJGSGEVANGENE

FOULLEER ZORGVULDIG  
 VIA LABEL CORRECT IN  
 RAPPORTEER ONMIDDELLIJK  
 VOER SNEL AF  
 SPLITS NAAR CATEGORIE  
 VOORKOM ONTSNAPPING/AANVALLEN

Hier kunnen bijzonderheden aangegeven worden die voor de onderzaker van belang kunnen zijn.

bijvoegsel 2-1

Bevestig aan gevangenen (Attach to item)	NL-NR: NL-RR-2008-037	BEVESTIG DIT DEEL AAN WAPEN, UITRUSTING EN/OF DOCUMENTEN VAN DE KRIJGSGEVANGENE
Datum gevangenneming (Date of capture)	201930 2 juli '84	
Naam (Name)	Karpov, Ivan, Uxgeni	
Registratienummer (Service number)	040435-K-264	
Rang (Rank)	Kapitein	
Geboortedatum (Date of birth)	14 juli 1945	
Onderdeel (Unit)	3 Mechboot, 185 Mechreg	
Plaats gevangenneming (Location of capture)	MD 348838	
Beschrijving wapens/documenten (Description of weapons/documents)	Pijl Makarov met 2 granade m89	
Kapitein met kaart (geb. Soltau) en flesje met opsmal en avdoelen van 3 mechboot, kaartenboek en zwart leren notitieboekje		
Documenten en (Documents and	wapens label (weapons label	

bijvoegsel 2-2

DE KRIJGSGEVANGENENENVELOPPE

EIGENDOMMEN VAN KRIJGSGEVANGENE  
 PROPERTY OF PRISONER OF WAR

NAAM: \_\_\_\_\_  
 NAME: \_\_\_\_\_

INTERNINGSNR  
 INTERNMENT SVC. NO: \_\_\_\_\_

N.B. Dit df wordt ook wel eigendom en/of documentenzak genoemd.  
 bijvoegsel 3

HOOFDSTUK 10

ZELFHULP EN KAMERADENHULP

1 Algemeen

- Er kan zowel in vredes- als in oorlogstijd een situatie ontstaan, waarin uw leven of dat van anderen afhangt van uw kennis van zelfhulp en kameradenhulp en de juiste toepassing ervan. Bij de inzet van NBC strijdmiddelen zijn nog extra handelingen vereist, waarvoor verwezen wordt naar hoofdstuk 14 (persoonlijke bescherming tegen de uitwerking van NBC-strijdmiddelen).
- De eerste hulp zal door u moeten worden verleend daar het speciaal daarvoor opgeleide en met de nodige middelen uitgeruste personeel van de militair geneeskundige dienst onmogelijk overal tegelijk aanwezig kan zijn. Hoe sneller deze hulpverlening geschiedt, hoe groter de kans op overleving is.
- Wat de oorzaak van verwondingen in vredes- of oorlogstijd ook is, steeds geldt dat het leven van het slachtoffer nog kan worden bedreigd door:
  - chaos rond en op de plaats van het ongeval: de oorzaak kan doorwerken waardoor ook de helper gewond kan raken
  - ademhalingsstoornissen in de eerste seconden tot minuten
  - bloed- en/of vochtverlies in de eerste minuten tot uren
  - shock in de eerste uren tot dagen
  - infectie in de eerste dagen tot weken
  - invaliditeit (tijdelijke of blijvende) kan het gevolg zijn van de verwonding.

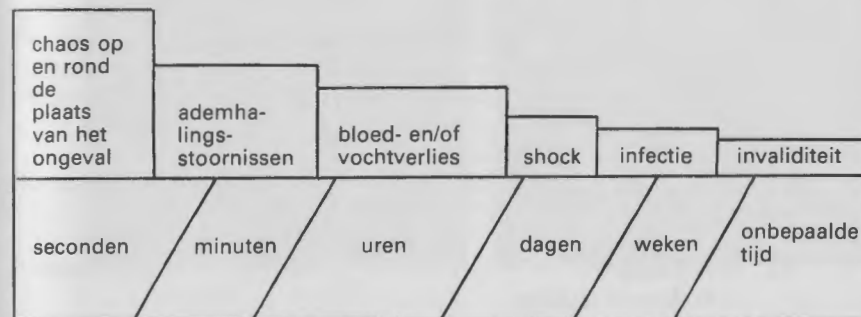

- Men kan in paniek raken bij het zien van een eigen verwonding dan wel van die bij anderen. Om toch goed te kunnen handelen is tegen bovengenoemde gevaren de zelfhulp en kameradenhulp opgebouwd uit vier groepen van handelingen die *altijd* in deze volgorde moeten worden genomen.

MAATREGELEN	MAATREGELEN	MAATREGELEN	MAATREGELEN
tegen chaos; organisatie op en rond de plaats van het ongeval	tegen ademhalingsstoornissen en zorgen dat de gewonde blijft ademen bij bewusteloosheid	tegen bloed- en/of vochtverlies en aldoende tegen pijn, infectie en invaliditeit	ter voorkoming c.q. behandeling van shock
P A M A N	A	B	S

e. Zelfhulp en kameradenhulp omvat:

- het voorkomen van ernstiger schade
- het uitvoeren van levensreddende handelingen
- het verzachten van het lijden van gewonden
- het zorgen voor snelle afvoer

TOEPASSING:

f. Bij het verlenen van eerste hulp gaat het om de reeds eerder genoemde acht belangrijke punten: PAMAN-A-B-S. Het juiste toepassen daarvan kan van levensbelang zijn en dient dus altijd als leidraad voor de manier waarop moet worden gehandeld.

**P** Let op de **Persoonlijke veiligheid**. Blijf bijvoorbeeld in dekking, zorg ervoor niet zelf een giftig gas in te ademen. Neem geen onnodige risico's.

**A** Anderen voor gevaar behoeden. Waarschuw omstanders of kameraden hiervoor.

**M** Markeer de plaats van het ongeval.

**A** Alarmeer: doe melding aan één van de volgende instanties of personen:

- |   |   |             |
|---|---|-------------|
| <ul style="list-style-type: none"> <li>• geneeskundig verzorger</li> <li>• commandant</li> <li>• Kon. Marechaussee</li> </ul> | } | oorlogstijd |
| <ul style="list-style-type: none"> <li>• Politie</li> <li>• GG en GD</li> <li>• MGD</li> </ul>                                | } | vredetijd   |

Voor de alarmering is een goede en duidelijke berichtgeving nodig; het volgende moet altijd worden vermeld:

- de naam van de melder
- de juiste plaats van het ongeval (kaartcoördinaten, nummer kilometerpaal, markante punten in het terrein)
- het aantal gewonden
- de aard van de letsels
- de oorzaak van het ongeval

Wanneer u het slachtoffer niet alleen kunt laten laat een ander dan de melding doen en laat hem terugkomen om te bevestigen dat hij de melding heeft gedaan.

g. Noodzakelijke eerste hulp verlenen, bij voorkeur op de plaats van het ongeval. Als dit onmogelijk is moet de gewonde d.m.v. noodtransport naar een veiliger plaats worden gebracht. Dit gebeurt met de handgreep van Rautek.



Een deel van de bovengenoemde werkzaamheden kan veelal worden verricht door een helper, terwijl u de noodzakelijke eerste hulp verleent. Dit kan het geval zijn bij bijv. een gewonde met ademhalingsproblemen die u acuut gaat beademen, terwijl een ander de organisatie voor zijn rekening neemt.



Ga eerst na wat het slachtoffer mankeert. Dan pas kan eerste hulp worden verleend. Bedenk dat er verband kan bestaan tussen het ongeval en de aard van het letsel.

Om een gewonde op een verantwoorde manier te kunnen helpen is er een volgorde van handelen afgesproken gebaseerd op de ernst van de aandoening.

Deze zijn:

- A. ADEMHALING CONTROLEREN EN ZONODIG HERSTELLEN, BEWUSTZIJNSCONTROLE.
- B. BLOED- EN/OF VOCHTVERLIES, BOTBREUKEN, BRANDWONDEN.
- S. SHOCK VOORKOMEN EN BESTRIJDEN.

Soms moet uit deze lijst een aantal handelingen tegelijkertijd worden uitgevoerd, b.v. bij een slachtoffer met een ademhalingsstoornis en een slagaderlijke bloeding moeten deze tegelijk worden behandeld, zo mogelijk door verschillende helpers.

Bij elk slachtoffer geldt:

- (1) Zorg dat het slachtoffer blijft ademen en controleer dit regelmatig.
- (2) Ga na of het slachtoffer bij kennis is. Controleer dit door hem eerst aan te spreken. Reageert hij niet, dien dan een pijnprikkel toe. Is er weer geen reactie, dan kan men zeggen dat het slachtoffer bewusteloos is. Een bewusteloos slachtoffer dat op de buik ligt moet eerst op de rug worden gelegd om de ademhaling te kunnen controleren.
- (3) Is hij bij kennis vraag dan wat er gebeurd is, of hij pijn heeft, kijk hoe hij eruit ziet, hoe hij reageert, controleer of er ergens bloed op de kleding zit, kunnen armen en benen worden bewogen, zijn er botbreuken.
- (4) Hou er rekening mee dat er *meer dan één* verwonding kan zijn (in- en uitschot, botbreuk en een wond).

## 2 Ademhaling

- a. Een aantal ongevallen leidt tot stoornissen van de ademhaling. Een gevolg van een dergelijke stoornis is dat het bloed onvoldoende zuurstof kan opnemen, waardoor de organen en weefsels te weinig zuurstof krijgen toegevoerd.

Met name de hersenen kunnen maar enkele minuten zonder zuurstof. Na ongeveer 3 minuten kan al onherstelbare schade aan de hersenen optreden. Duurt het zuurstoftekort nog langer dan treedt de dood in doordat ook het hart stopt.

Het leven van een slachtoffer hangt af van de snelheid waarmee de zuurstofvoorziening wordt hersteld.  
ELKE SECONDE TELT, VERLIES GEEN KOSTBARE TIJD MET HET DOEN VAN ALLERLEI ONNODIGE DINGEN.

Controle: (kijken, voelen, luisteren)

(1) leg de hand op de overgang van het borstbeen en de buik, kijk en voel of die hand beweegt.



(2) voel tegelijkertijd met de wang en luister met het oor aan de mond en neus van het slachtoffer of hij ademt.

(3) Na deze handelingen (die slechts weinig tijd mogen vergen) weet u of het slachtoffer wel of niet ademt.

Als hij wel ademt, ga dan door met bewustzijnscontrole (zie aldaar). Als hij niet ademt moet ONMIDDELIJK worden begonnen met beadememen. (Bij drenkelingen bijvoorbeeld al *in* het water).

Men blaast de eigen uitademingslucht in de longen van het slachtoffer. Deze lucht bevat nog voldoende zuurstof om een slachtoffer wiens ademhaling onvoldoende functioneert aan de benodigde zuurstof te helpen.

De directe methode (mond op mond of mond op neus) is de enig goede methode.

b. *Mond op mond methode*

- Het slachtoffer ligt op de rug
- maak de ademweg vrij
- kniel op beide knieën naast het slachtoffer
  - maak knellende kleding los
  - inspecteer de mond en reinig de mond zónodig door er met 2 vingers door te vegen



- leg de ene hand *in de nek*, de andere op het voorhoofd en



- kantel nu zijn hoofd *zo ver mogelijk* achterover. De ademweg komt nu vrij doordat de tong naar voren komt. Tevens valt de mont nu ook iets open. De mogelijkheid bestaat dat het slachtoffer nu gaat ademen, ga dan door met bewustzijn controleren (zie aldaar), als hij niet ademt ga dan over op beademen. Knijp met duim en wijsvinger, van de hand die op het voorhoofd steunt, de neus dicht. Hierdoor wordt voorkomen dat lucht via de neus ontsnapt.



- Adem diep in en plaats de wijdgeopende mond goed sluitend over de mond van het slachtoffer.
- Blaas nu de adem in de mond van het slachtoffer.
- Kijk met een schuin oog of daardoor zijn borstkas omhoog komt; daaraan is te zien of de ingeblazen lucht in de longen van het slachtoffer komt.



Wanneer de borst omhooggekomen is, neem dan de mond weg van de mond van het slachtoffer en laat ook de neus los.

Kijk of de borst van het slachtoffer terugzakt.

Er vindt dan uitademing plaats. Zorg ervoor de uitademingslucht van het slachtoffer niet zelf in te ademen.

- Adem opnieuw verse lucht in. Doe dit niet te dicht boven het slachtoffer
- Plaats opnieuw de wijdgeopende mond over die van het slachtoffer.
- Sluit opnieuw de neus van het slachtoffer af.
- Blaas weer lucht in de mond van het slachtoffer.
- Kijk of de borstkas omhoog komt.

Beadem rustig, regelmatig en weinig gehaast, in een tempo van ongeveer 12 keer per minuut.

Wij laten zodoende het slachtoffer ademen zoals wij dit zelf doen.

Wanneer u duizelig wordt of sterretjes ziet, moet u 20-30 seconden pauzeren.

Daarna gaat u in een langzamer tempo door.

Wanneer de eerste inblazing niet gelukt, omdat weerstand bij het inblazen wordt gevoeld of omdat de borstkas niet omhoog komt, moet u eerst de fout bij uzelf zoeken.

Vaak is het hoofd van het slachtoffer te weinig achterover gekanteld. Lukt het nu nog niet, herhaal dan de mondinspectie. Is er niets te voelen of te zien, dan is het waarschijnlijk dat er dieper in de ademweg een verstopping zit.

Deze kunnen wij op twee manieren verwijderen (zie verslikking).

c. Als tweede methode kunnen wij de mond op neus-beademing toepassen:

- leg het slachtoffer op de rug.
- Kniel bij hem neer.
- Maak de ademweg vrij (zie pag. 10-7 en 10-8).
- Leg de hand die onder de nek van het slachtoffer was, nu op zijn kin. Daarbij moet druk op de hals worden voorkomen. De andere hand blijft op het voorhoofd en houdt het hoofd achterover.
- Druk zijn kin stevig naar voren. De lippen van het slachtoffer worden dan gesloten met de duim.
- Adem verse lucht in.
- Plaats de wijdgeopende mond om de neus van het slachtoffer.
- Blaas adem in de neus.
- Kijk met een schuin oog of zijn borstkas omhoog komt.
- Wanneer de borst omhoog is gekomen, neem dan de mond van zijn neus.
- Kijk of de borst van het slachtoffer terugzakt.
- Adem zelf opnieuw verse lucht in en ga verder met beademen.

Soms moet het slachtoffer braken. Draai in dat geval het slachtoffer snel op zijn zijde, zodat het braaksel kan weglopen.

Veeg zijn mond uit en draai hem weer op zijn rug.

Blijf met beademen doorgaan totdat het slachtoffer zelf weer gaat ademen of totdat deskundigen het overnemen of adviseren ermee te stoppen.

Zorg dat het slachtoffer zo koel mogelijk blijft.

Komen adembewegingen en slikbewegingen weer op gang, stop dan af en toe om te zien of het slachtoffer verder zelf kan ademen.

Blijf de ademweg bewaken.

d. **BEWUSTELOOSHEID**

Het kan gebeuren dat iemand door een ongeval neervalt en blijft liggen. Het slachtoffer ligt stil en lijkt te slapen. Hoe wordt bewusteloosheid vastgesteld?

- Spreek het slachtoffer aan.
- Reageert hij niet, dien dan pijnprikkels toe door met de duim te drukken achter/onder het kaakgewricht, of te knijpen in de oorlel of de handrug.



Reageert hij hier niet op, dan moeten we ervan uitgaan dat hij bewusteloos is en er gevaar bestaat dat hij dreigt te stikken.

Een vrije ademweg moet gegarandeerd zijn. De meest ideale houding hiervoor is de stabiele zijligging:

- maak eerst de ademweg vrij: maak knellende kleding los, begin aan de hals. Het slachtoffer kan makkelijker ademen, terwijl de bloedsomloop naar- en van het hoofd niet wordt belemmerd. Draai het hoofd opzij, bij voorkeur naar links. Open de mond en voel met wijs- en middelvinger of deze leeg is. Verwijder slijm en losliggende voorwerpen. (kauwgom, kunstgebit e.d.)
- Indien er *geen* ernstige letsels zijn kan het slachtoffer nu in de stabiele zijligging worden gelegd: (bijv. linkerzijde)
  - kniel weer aan de linkerzijde van het slachtoffer.
  - Zorg er voor dat er geen harde voorwerpen in de zak zitten.
  - Leg de linkerarm tegen het lichaam aan.
  - Leg de rechterarm gebogen over de borst naar het linkeroor.
  - Buig het linkerbeen in de knie en plaats de voet in de knieholte van het rechterbeen.



- Pak het slachtoffer t.h.v. de heup bij de kleding vast en rol hem over de linkerarm op de zijde.
- Let op het hoofd dat dit niet tegen de grond slaat. Geleid het.



- Kantel het hoofd maximaal achterover en leg de rechterhand onder het hoofd, zodat de neus en de mond naar de grond gericht zijn, om eventueel bij braken een goede afvoer te krijgen.



Deze handelingen zijn omschreven voor de linkerzijde; als het slachtoffer op de rechterzijde moet liggen, lees dan rechts voor links etc.

Zijn er echter ernstige verwondingen dan moeten we volstaan met het vrijhouden van de ademweg door:

- losmaken van knellende kleding.
- Achterover kantelen van het hoofd.
- Reinigen van de mond en verwijderen van losse voorwerpen.

Ligt een bewusteloos slachtoffer op de buik, dan moet deze eerst op de rug gelegd worden om de ademhaling te controleren. Ook in buikligging is er gevaar dat de ademweg door de tong geblokkeerd wordt.

### 3 Bloedingen

- Nadat de ademhaling is gecontroleerd en veilig gesteld, gaan we controleren of er bloedingen zijn. Bloedingen zijn te verdelen in zichtbare- en onzichtbare bloedingen.

Onzichtbare bloedingen kunnen o.a. optreden binnen de schedel, borst- of buikholte.

Bij zichtbare bloedingen komt er bloed uit een wond.

- U mag in geen geval:*

- de wond met de vingers aanraken.
- De wond met water schoonmaken.
- De wond met gebruikte zakdoeken of andere vuile doeken bedekken.

Iedere wond moet met het noodverband van de gewonde zelf worden bedekt. Zo verhindert u verdere besmetting van de wond en worden kleine bloedingen tot staan gebracht.

c. *Het stelpen van bloedingen:*

(1) Ernstige bloedingen uit de hals of lies:

Stelpen door de met een noodverband omwikkelde vinger of vuist in de wond te drukken en gedrukt te houden tot gnk hulp aanwezig is.

(2) Alle overige bloedingen:

Stelpen door het aanleggen van een noodverband + het hoog- en stilleggen van het getroffen lichaamsdeel.

d. *Het noodverband*

Dit is zodanig verpakt, dat het steriel (ziektekiemenvrij) en waterdicht is. Controleer daarom regelmatig de verpakking en ruil het indien het beschadigd is.

Het noodverband is zo gefabriceerd dat wanneer u het vasthoudt aan de beide opgerolde windsels en eraan trekt de zijde die op de wond moet komen naar beneden is gericht en u deze niet met de vingers hoeft aan te raken. Zolang het niet is uitgetrokken kan men het aan de buitenzijde vastpakken.

Het aanleggen van een noodverband:



– Ontbloot de wond.



– Neem het noodverband uit het zakje.



– Houd het noodverband ruim boven de wond.



– Trek het noodverband open.



– Leg het compres op de wond zonder dit te verschuiven.



– Draai de windsels om het lichaamsdeel, waarbij met de eerste slag de zijkanten van het compres worden afgesloten. Leg de knoop niet op de wond.



- Leg, indien mogelijk het getroffen lichaamsdeel flink hoog en houd het verder stil.

e. Meestal komt de bloeding na deze maatregelen tot staan. Wanneer toch veel bloed door of langs het verband sijpelt dan:

- over het noodverband een geïmproviseerd *wonddrukverband* aanleggen. Dat wordt aangelegd over het noodverband heen. U legt een hard voorwerp of desnoods een stevige prop gras of hooi (ter grootte van de wond) op het verband op de plaats van de wond en bindt dit stevig vast met een reep stof, zodanig dat druk op de wond wordt uitgeoefend.



f. Mocht ook dit de bloeding niet tot stand brengen, dan moeten we een handgreep of een drukpunt toepassen.

Een drukpunt:

- (1) Moet liggen tussen wond en hart.
- (2) Moet boven een harde onderlaag liggen (bot).
- (3) Moet op een plaats liggen waar het bloedvat bruikbaar is voor het dichtdrukken tegen het onderliggende bot.

Bij zeer ernstige bloedingen moet onmiddellijk een drukpunt worden gebruikt.



### *Drukpunten*

Bij ernstige bloedingen in oksel of bovenarm:

De hand wordt op de schouder van het slachtoffer gelegd.

De duim wordt achter het sleutelbeen aan de buitenkant van de schuine halsspier geplaatst. Buig met de andere hand het hoofd naar de zijde van de bloeding.

Druk nu het bloedvat met de duim naar beneden tegen de rib.

Bij bloedingen aan de onderarm of hand:

Ga voor het slachtoffer staan of kniel aan de zijde van de bloeding. Til de arm op en houdt deze bij de hand vast.

Plaats de duim aan de binnenzijde onder de biceps halverwege de bovenarm.

Omvat met de overige vingers de arm in ondergreep.

Druk met de duim de slagader dicht tegen het opperarmbeen.

Bij ernstige bloedingen aan het been: Kniel naast het liggende slachtoffer aan de zijde van de bloeding. Til het been iets op in de knieholte.

Plaats een duim dwars op de liesslagader en de andere duim op de eerste duim.

Houd de overige vingers van beide handen aan weerszijden van het gewonde been gestrekt.

Vervolgens worden beide armen gestrekt en wordt met het bovenlichaam voorovergeleund waardoor de liesslagader tegen het schaambeent wordt dichtgedrukt.

Stelpen van een neusbloeding. Maak knellende kleding los, laat het slachtoffer zitten in schrijfhouding en druk de neus onder het neusbeen 10 minuten dicht en laat dan langzaam los.

**g. Handgrepen**

- Deze kunnen niet altijd worden toegepast (botbreuken).
- Het bloeden hoeft niet geheel te stoppen. Dit is niet erg.



Bij bloedingen aan vingers:

- Een eenmaal aangelegde handgreep mag niet meer worden losgemaakt.
- Na het aanleggen heeft u de handen vrij.



Bloeding aan schouder of bovenarm: Pak beide armen van achteren beet en trek ze naar achteren en tevens naar beneden. De slagader wordt nu tegen de eerste rib dichtgedrukt. Met een doek kunnen de armen worden vastgebonden.



Bij bloedingen aan onderarm en hand:  
Leg een voorwerp in de elleboogplooï en buig de ze.  
De arm kan vastgehouden worden met een doek of riem.



Bloedingen beneden de lies.  
Leg een voorwerp in de liesplooï en buig het bovenbeen.



Leg een voorwerp in de knieholte en buig de knie.  
Met een riem kan deze vastgezet worden.

Voor overige bloedstelpende maatregelen: zie blz. 10-41.

#### 4 Botbreuken

##### a. Er zijn twee soorten botbreuken.

(1) De gesloten botbreuken,

hierbij vindt u geen wond bij de breuk.

(2) De open botbreuken,

hierbij is er een open verbinding tussen de breukplaats en de buitenlucht.

Dit is het geval:

- als er een wond is op of in de omgeving van de breukplaats,
- als er botstukken uit de wond steken.

Het bot kan in tweeën breken, maar ook in enkele stukken en dan spreken we van *verbrijzeling*. Ter plaatse van de breuk zal altijd een bloeding ontstaan uit het bot zelf en/of uit het omgevende weefsel, dat beschadigd is door scherpe botstukken of door de klap van het ongeval. Hierdoor beschadigen spieren, zenuwen of bloedvaten.

##### b. Verschijnselen van botbreuken:

(1) pijn op de plaats van een breuk,

(2) zwelling ter hoogte van de breuk door een bloeding of doordat een botstuk tegen de huid aandrukt,

(3) niet of nauwelijks kunnen bewegen van het gebroken lichaamsdeel,

(4) een abnormale stand of verkorting van een arm of been,

(5) abnormale beweeglijkheid van een arm of been.

**TWIJFELT U ER AAN OF ER EEN BOTBREUK IS, DOE DAN ALSOF HET BOT GEBROKEN IS. DOOR ONVOORZICHTIG OF ONJUIST HANDELEN KUNT U EEN ERNSTIGE BESCHADIGING AAN BLOEDVATEN EN/OF ZENUWEN TOEBRENGEN.**

**HET VOORZICHTIG OMGAAN MET HET GETROFFEN LICHAAMSDEEL IS DE BESTE HULP.**

##### Eerste hulp

- Stelp een eventuele bloeding (*geen* handgrepen gebruiken) en bedek de getroffen plaats met een niet te strak aangelegd noodverband, indien er een wond is.
- Maak het gekwetste lichaamsdeel onbeweeglijk:
  - zo mogelijk in de gevonden stand
  - *onder en boven* de getroffen plaats
  - zorg ook dat de gewrichten onder en boven de breukplaats onbeweeglijk worden gemaakt.
- Als er snel geneeskundige hulp kan worden verwacht, kan het onbeweeglijk maken (immobiliseren) al geschieden m.b.v. uw eigen handen of die van een kameraad of door het opvullen met aarde, een opgevouwen deken of een gevechtsjas.
- Als geneeskundige hulp niet direct kan worden verwacht kan men het beste immobiliseren d.m.v. *body-splinting*.

##### c. Gebroken been

- bij een wond een noodverband aanleggen (niet te strak)
- leg opvullend materiaal tussen de benen (bv. een buitenjas)
- als de ruimte tussen het gezonde en het gebroken been te groot is moet u het gezonde been naar het gewonde been brengen
- beide benen worden met 6 repen stof of mantelriemen vastgezet één onder en boven de breuk, één om de knieën, om de enkels en voeten en één om de dijen
- leg indien mogelijk het goed geïmmobiliseerde lichaamsdeel hoog, maak voor het hoogleggen gebruik van de terreingesteldheid of leg iets onder de benen of armen, maar zo, dat zij over de volle lengte zijn ondersteund.



##### d. Wervelbreuken

Bij verwondingen aan de rug of een val van grote hoogte moet altijd rekening worden gehouden met wervelbreuken. Deze kunnen niet altijd met zekerheid worden vastgesteld.

Er moet rekening mee worden gehouden indien:

- pijn aangegeven wordt ter hoogte van een eventuele breuk
- het slachtoffer tintelingen voelt in armen en/of benen
- het slachtoffer de armen en/of benen niet meer kan bewegen.

De gewonde mag in principe niet meer worden verplaatst ter voorkoming van verdere schade aan het ruggemerg.

Moet hij toch worden verplaatst i.v.m. zijn veiligheid, doe dit dan als volgt:

- zoek tenminste twee helpers.
- maak voor het verplaatsen gebruik van een buitenjas of een regencape
- leg deze naast het slachtoffer. Bij gebruik van een jas de onderrand evenwijdig aan het slachtoffer
- til de gewonde, zonder de stand te veranderen, op de jas of de cape



- de helpers gaan ter weerszijden van de gewonde staan en pakken de buitenjas of de cape vast ter hoogte van de schouders en de bovenbenen



- onder gelijkmatig straktrekken kan de gewonde nu worden verplaatst.



e. Eerste hulp bij kaakbreuk

Kaakverwondingen gaan veelal samen met een breuk van het bot en een fikse bloeding. De behandeling is:

- leg of zet de patiënt voorover zodat het bloed niet in zijn keel kan lopen
- maak zijn mond leeg (losse botstukken, tanden, kauwgom, etc.) HOUD ZO DE ADEMWEEG VRIJ!



N.B.

In vreedstijd kunnen tanden tot twee uur na het ongeval weer terug in de kaak worden geplaatst, mits zij nat worden gehouden en niet schoon-gemaakt.

- leg een noodverband aan, soms zult u met de hand 10 minuten druk moeten uitoefenen om de bloeding te stelpen
- steun de gebroken kaak met een noodverband

Bind de windsels ervan boven de kruin vast

Zonodig nog extra steun geven door een brede reep stof onder de kaak door met uiteinden op de kruin vast te binden

- LAAT DE GEWONDE NIET ROKEN OF DRINKEN.

f. *Eerste hulp bij gebroken sleutelbeen of bovenarm*

Steun de arm d.m.v. een lus, gemaakt van een ranselriem of een reep stof, om de nek gehangen.

Men kan ook de hand van de gebroken arm in een opening van het jasje aan de andere kant steken.



Als de man met een ge-broken sleutelbeen zijn handen nog moet kun-nen gebruiken kan dat, wanneer u hem een ranselverband geeft (het ranselverband wordt gevormd door met mantel-riemen de schouders naar achteren te trekken. De mantelriemen lopen, een 8 vormend, in de nek, over en voor de schouders, onder de oksels naar de rug toe.)



g. *Eerste hulp bij gebroken onderarmen*

- knoop de jas los
- haal de gezonde arm uit de mouw
- neem de jas van de schouder en voorzichtig de mouw van de gewon-de arm
- gezonde arm weer in de mouw
- jas over beide schouders hangen
- slip van pand aan gewonde zijde onder de pols doorbrengen
- onderste knoop in bovenste knoopsgat (voorzichtig)
- zorg dat de hele onderarm wordt gesteund.



## 5 Brandwonden

- a. Niet slechts in oorlogstijd maar ook in vreedstijd ontstaat onnodig letsel bij verbrandingen omdat er in PANIEK wordt gehandeld. Denk maar aan de man wiens kleding in brand is geraakt en hard wegholt. Bij brand loopt men groot gevaar wanneer men hete lucht inademt. Brandwonden zijn vaak zeer pijnlijk. Door de pijn en het vochtverlies komt shock er dik-wijls bij voor.

Een brandwond heeft niet zelden ernstige littekenvorming en langdurige invaliditeit tot gevolg.

Verder is een grote kans op infectie, vooral bij 2e en 3e graads verbran-dingen.

b. Brandwonden worden verdeeld in:

- 1e graad: rode huid, pijnlijk
- 2e graad: rode huid, blaarvorming en zwelling van de huid, pijnlijk
- 3e graad: witte, grauwe of zwarte verkleuring van de huid, niet pijnlijk.

c. Eerste hulp

- Vlammen doven door de gewonde in een deken of jas te wikelen
- Zo snel mogelijk de wond KOELEN met, indien aanwezig, stromend water. Zelfs slootwater is beter dan niets, dit moet MINIMAAL 10 minuten gebeuren, daar anders slechts het oppervlak gekoeld is en niet de diepere lagen van de huid
- Kom niet aan de wond
- Probeer niet de vastzittende kleding van de wond los te trekken
- Bedek de wond met noodverband. Voor grote brandwonden hebt u het verband met metallinelaag. Verbind desnoods over de vastgekleefde kleding heen
- Bij gelaatsverbrandingen de ademhaling extra bewaken.



d. Fosforbrandwonden vereisen een aparte behandeling.

Herkenning:

overdag = rookpluimpjes uit de wond  
bij duisternis = lichtgevend.

DE ZUURSTOF UIT DE LUCHT IS REEDS VOLDOENDE OM FOSFOR TE LATEN BRANDEN.

Hèt blusmiddel van fosfor is *kopersulfaat*.

Hiertoe krijgt u in oorlogstijd een aantal zakjes mee, waarin kopersulfaat zitten, die voor gebruik kleetsnat moeten worden gemaakt.

Eerste hulp

- leg *natgemaakte* kopersulfaatlapjes op de getroffen plaatsen



- na tien minuten de kopersulfaatlapjes verwijderen



- probeer nu met de punt van mes of bajonet de fosforresten (bruine pitten) te verwijderen



- de wonden bedekken met noodverband. Maak dit verband drijfnat met water.



## 6 Shock

a. Dit is een LEVENSBEDREIGENDE situatie. Deze stoornis ontstaat wanneer het bloedvatstelsel onvoldoende met bloed is gevuld. In de haarvaten kan het bloed zelfs tot stilstand komen. Dit veroorzaakt een slechte zuurstofvoorziening van de weefsels. Het lichaam zal proberen om de belangrijkste organen (hersenen, hart en longen) zo lang mogelijk optimaal van bloed te blijven voorzien. Daardoor wordt bloed onttrokken aan de huid, spieren, maag-darmkanaal en nieren.

### b. Oorzaken

- Bloedverlies bij grote wonden
- Bloedverlies bij open of gesloten botbreuken
- Verlies van vocht bij 2e en 3e graads brandwonden

- Verkeerde verdeling van bloed wanneer het bloed zich ophoopt in een deel van het lichaam waar de bloedvaten verlamd zijn, b.v. bij een verbrijzeling van een arm of been
- Groot vochtverlies door langdurig diarree.

### c. Verschijnselen

Deze beginnen op te treden bij een bloedverlies van 1 liter (totale hoeveelheid volwassene  $\pm$  5 liter.)

- In het begin zal de gewonde onrustig worden.
- Wanneer ook de hersenen een tekort aan bloed krijgen wordt de gewonde suf en kan tenslotte bewusteloos raken.
- Het hart gaat sneller kloppen (snelle pols).
- Oppervlakkige, snelle ademhaling.
- De huid wordt bleek en koud. Er staan zweetdruppeltjes op. De ogen liggen diep in de kassen.
- De gewonde krijgt een slap gevoel doordat de spieren slecht doorbloed worden.
- Het maag-darm kanaal functioneert niet meer en de gewonde wordt misselijk en kan gaan braken.

### d. Shock voorkomen.

- Ademhalingsstoornissen bestrijden.
- Bloed- en/of vochtverlies tegengaan.
- Pijn bestrijden (droog steriel verbinden, stilleggen, hoogleggen).
- Onrust tegen gaan (aanwezigheid helper, afleiden, praten, pm sigaret).
- Temperatuur prettig houden (niet te koud of te warm).
- Ligging comfortabel verzorgen, doch bij:
  - bewusteloosheid: indien nodig stabiele zijligging;
  - kaakletsels: halfzittend voorover, indien te zwak dan stabiele zijligging;
  - borstletsels: halfzittend achterover, indien te zwak dan stabiele zijligging;
  - rugletsels: zoals hij wordt aangetroffen.
- Drinkbeleid:
  - Als er snel geneeskundige hulp kan worden verwacht moet hij drinken. Geef hem dan de inhoud van een zakje zout (waarover elke militair in oorlogstijd beschikt, zie hfdst. 14) met kleine hoeveelheden op de tong en laat hem dit met 1 veldfles water doorslikken.

Niet laten drinken indien:

- de gewonde niet kan slikken of indien er
- een lek zit in het kanaal waar het water langs komt.

e. *Flauwte*

Flauwte kan in het begin op shock lijken. Het slachtoffer wordt naar, hij ziet er bleek uit en dreigt te vallen.

Dit komt door een kortdurend tekort aan bloed in de hersenen door schrik, angst, het zien van nare dingen, warmte, uitputting.

Bij een flauwte zult u een normale tot langzame polsslslag vinden, bij shock echter een snelle pols.

f. *Eerste hulp*

Zet hem op een stoel met zijn hoofd tussen de knieën of leg hem plat en gemakkelijk neer. Maak knellende kleding los. Als u hem in de stabiele zijligging plaatst hebt u vanzelf zijn ademhaling veilig gesteld.

Bij een flauwte herstelt het slachtoffer zich snel. Is dit na een paar minuten niet het geval handel dan als bij „voorkom shock”.

## 7 Wonden en infectie

a. *Algemeen*

Wonden worden onderscheiden in uitwendige en inwendige wonden. Bij uitwendige wonden bestaat beschadiging van de huid en het onderhuidse weefsel met daarbij een bloeding.

Bij een inwendige wond is de huid intact en ontstaat een onderhuidse of inwendige bloeding.

Het gevaar van iedere uitwendige verwonding is *infectie* door het binnendringen of vermenigvuldigen van ziektekiemen. Het lichaam zal trachten zelf de infectie te genezen, maar deze moet toch vermeden worden, daar een geïnfecteerde wond langzamer geneest en eerder kans geeft op complicaties.

b. *Enkele algemene regels voor de wondverzorging zijn:*

(1) Laat het slachtoffer bij voorkeur liggen of zitten. Ga altijd voor een zittend slachtoffer staan, hij kan flauwvallen.

(2) Vermijd de wond of de omgeving aan te raken, zodat er niet meer ziektekiemen in kunnen komen.

(3) Dek de wond af met een noodverband.

c. *Schedelverwondingen*

Bij elk schedelletsel kunnen de hersenen zijn getroffen. De volgende letsels zijn mogelijk:

– een wond met hersenletsel: hierbij is het mogelijk, dat de hersenen uit de wond puilen

– een wond zonder hersenletsel

– *geen* wond, *wel* een hersenletsel

we spreken van hersenletsel als de gewonde direct of enige tijd na het ongeval één of meer van de volgende verschijnselen vertoont:

- bewusteloosheid: het is mogelijk, dat hij eerst bij kennis komt en enige tijd daarna weer bewusteloos wordt; hij verkeert dan in een levensgevaarlijke toestand
- geheugenverlies van wat er vóór het ongeval gebeurd is
- explosief braken, zonder misselijkheid

*eerste hulp:*

- bij bewusteloosheid: let op de ademhaling, blijf hem bewaken
- bloedende wonden voorzichtig met noodverband verbinden; zorg dat alles door het noodverband wordt bedekt
- nooit uitpuilende weefseldelen terugduwen of afvegen
- zorg voor een gemakkelijke ligging:
  - niet bewusteloos: op de rug
  - wel bewusteloos: ademweg veilig stellen, stabiele zijligging

d. *Oogverwondingen*

Een verwond oog beweegt mee met het niet gewonde oog. Bedek daarom bij een oogverwonding beide ogen met een noodverband.

e. *Borst- en buikverwondingen*

(1) *Borstverwondingen*

We onderscheiden:

- gesloten borstverwondingen
- open borstverwondingen

(a) *Gesloten borstverwonding:*

een oppervlakkige wond waarbij geen open verbinding tussen buitenlucht en borstholte bestaat.

*Eerste hulp:*

Behandelen als iedere andere wond, noodverband gebruiken

(b) *Open borstverwonding:*

de lucht wordt met een slurpend geluid via de wond in de borstholte gezogen en er weer uitgeblazen. De gewonde heeft het erg benauwd.

*Eerste hulp:*

- bedekken met noodverband



- luchtdicht afsluiten (gebruik hiervoor b.v. de regencape.)



- geheel bevestigen met b.v. mantelriemen.
- houding:
  - (-)niet bewusteloos: half zittend achterover
  - (-)wel bewusteloos: stabiele zijligging op de *gewonde* zijde
  - (-)nooit laten eten of drinken
  - (-)nooit laten roken, ter voorkoming van hoesten.

#### (2) Buikverwondingen

We onderscheiden:

- open buikwonden
- gesloten buikwonden

Deze verwondingen zijn zeer gevaarlijk omdat:

- inwendige organen beschadigd kunnen zijn
- groot bloedverlies dikwijls aanwezig is
- de gewonde hevige pijn lijdt
- door bloedverlies en pijn shock dreigt
- infectie kan optreden.

*Eerste hulp:*

- wond ontbloten
- wond met noodverband bedekken, losjes bevestigen met repen stof
- niet bewusteloos: op de rug leggen met opgetrokken ondersteunde knieën



- wel bewusteloos: ademweg veilig stellen, stabiele zijligging
- nooit proberen uitpuilende darmen terug te duwen
- nooit laten eten of drinken
- nooit laten roken, ter voorkoming van hoesten.

#### 8 Verdrinking

Indien de patiënt niet ademt, dan zo snel mogelijk mond op mond beademing toepassen; zo mogelijk reeds IN het water.

Houd het slachtoffer zo koel mogelijk.

Houd er rekening mee, dat de drenkeling kan gaan braken.

#### 9 Verstikking

- Kan optreden in een afgesloten ruimte waarin onvoldoende zuurstof aanwezig is, dan wel een giftig gas (b.v. kolendamp)*
- door inademen van sterk prikkelende gassen*
- door wurging, ophanging*
- door bedelving*

Het is hier vooral van belang om te denken aan de eigen veiligheid (evt. gebruik maken van nbc-masker).

Denk ook aan ontploffingsgevaar bij bepaalde gassen.

*Eerste hulp:*

- Bevrijd het slachtoffer eerst uit de bedreigende situatie (uitgraven, bij wurging en ophanging touw lossnijden, laat het slachtoffer niet vallen; in frisse lucht brengen)
- Controleer de ademhaling en pas zonodig mond op mond beademing toe.

## 10 Verslikking

Als iemand door verkeerd slikken een etensprop in de luchtpijp krijgt (i.p.v. in de slokdarm) spreekt men van verslikken.

De eerste reactie zal vaak zijn meer adem te halen door vaker en dieper in te ademen. De etensprop komt vaster en dieper in het keelgat te zitten. Iets dergelijks kan het geval zijn als bij het beademen van een slachtoffer de inblazing niet lukt.

Er zijn twee manieren om deze verstopping op te heffen:

- a. Het slachtoffer ligt op de grond:
  - draai het slachtoffer op de buik met een pukkel, opgevouwen deken of iets dergelijks onder de borstkas,
  - leg uw handen onder- naast zijn schouderbladen en stoot een paar keer naar beneden.
- b. Het slachtoffer staat of zit:
  - druk het slachtoffer met de rug tegen uw borstkas,
  - leg uw handen onder zijn borstbeen en stoot een paar keer de lucht uit zijn borstkas
- c. Mochten deze handelingen niet helpen herhaal ze dan na  $\pm$  20 seconden. Het slachtoffer is dan misschien iets slapper, waardoor het mogelijk wel lukt.

## 11 Ongevallen door elektrische stroom

Verschijselen

- dikwijls geen merkbare ademhaling
  - vaak bewusteloos
  - stroommerktekens (brandwonden b.v. aan handen)
  - bij bliksemingslag boomvormige figuren op de huid
- LET OP DE PERSOONLIJKE VEILIGHEID!**



### Eerste hulp

- Sluit de stroom af
- als dit niet kan:
  - isoleer u zelf
  - verbreek de verbinding tussen stroombron en slachtoffer
- zonodig mond op mond beademing.

## 12 Vergiftigingen

- a. Via de mond binnen gekregen:
  - **niet bijtend vergift** (waaronder geneesmiddelen)

### Eerste hulp

- mond laten spoelen en uitspuwen
- zo snel mogelijk (laten) afvoeren
- als niet te verwachten is, dat het slachtoffer binnen een half uur op een hulppost kan zijn
- water laten drinken en braken.

Als het slachtoffer bewusteloos is:

- ademhaling controleren, ademweg vrij houden, zo nodig mond-op-mond beademing.

- **bijtend vergift**

### Eerste hulp

- mond laten spoelen en uitspuwen;
- water laten drinken om het vergift te verdunnen
- NOOIT laten braken.

b. Via de huid binnengedrongen, of in de ogen:

– Niet bijtend en bijtend vergift

Eerste hulp

- besmette kleding verwijderen
- met veel water afspoelen
- ademweg vrij stellen, indien nodig mond-op-mond beademing.

c. Via de longen binnengekregen (gassen, nevels, rook).

Eerste hulp

- in frisse lucht brengen.
- ademhaling controleren, ademweg vrij houden, stabiele zijligging indien bewusteloos, anders enigszins voorovergebogen laten zitten.
- zo nodig beademen.

13 Warmteletsels (zie hfdst. 11 punt 15)

14 Koudeletsels (zie hfdst. 11 punt 16)

15 Het redden van gewonden uit gepantserde voertuigen

a. Inleiding

(1) Algemeen

Iedere redding van een gewonde uit een gepantserd voertuig moet met de meeste spoed worden uitgevoerd, omdat een stilstaand voertuig een uitgelezen doel is en dus ieder ogenblik onder (direct) vuur kan komen te liggen. Bovendien is snelle toepassing van eerste hulp altijd dringend vereist, doch veelal eerst uitvoerbaar nadat de gewonde uit het voertuig is verwijderd.

Het redden van gewonden zal gewoonlijk onder moeilijke omstandigheden moeten geschieden. Soms is het zelfs onmogelijk gewonden onmiddellijk uit een voertuig te verwijderen; b.v. als zij zich in een onklaar geraakt voertuig bevinden, dat nog onder vuur ligt. In weer andere gevallen zal de gewonde noodgedwongen in het gevechtsvoertuig moeten worden meegenomen tot een gevechtspauze intreedt of een betere gedekte positie bereikt is.

Aangezien gewonden die in een terrein worden achtergelaten gemakkelijk kunnen zoekraken, is het meenemen van hen in het gevechtsvoertuig tot een ander voertuig – b.v. van het geneeskundig peloton – verdere afvoer garandeert aan te bevelen.

Het al dan niet achterlaten van een gewonde is afhankelijk van:

- de opdracht
- de situatie op het gevechtsveld
- de toestand van de patiënt, en
- de functie die de gewonde vervult; zo zal b.v. de gewonde bestuurder moeten worden vervangen door een ander lid van de bemanning.

Wanneer zulks het geval is en wordt besloten de gewonde achter te laten, moet de plaats van de gewonde worden gemarkeerd en via de radio doorgegeven.

(2) Zelfhulp en kameradenhulp

In de regel wordt z.s.m. zelfhulp en kameradenhulp verleend door de mede-inzittenden, aangezien de geneeskundige afvoerploeg niet onmiddellijk ter plaatse kan zijn. Ook de voertuigbemanning moet derhalve terdege zijn geoefend in het verlenen van eerste hulp, alsmede alle overige reddingshandelingen kunnen toepassen. Middelen die de voertuigbemanning voor het verlenen van eerste hulp ten dienste staan, zijn:

(a) het noodverband-individueel („verbandpakje“) dat iedere militair bij zich draagt en het grote snelverband voor brandwonden, dat speciaal hiertoe met een metallinelaag is bedekt. Bemanningsleden dragen een overall-gevechtsvoertuigbemanning („tankoverall“), waarin het noodverband in een zakje op het rechterbeen wordt gedragen (zie afbeelding 10-56);



10-56 Overall-gevechtsvoertuigbemanning met de plaats van het verbandpakje

(b) de eerste hulp uitrusting-motorvoertuigen („verbandtrommel“), die tot de uitrusting van ieder motorvoertuig behoort en waarin zich eenvoudige genees- en verbandmiddelen bevinden;

- (c) de auto-injectoren, te gebruiken ingeval van een besmetting met een zenuwblokkerend strijdmiddel (zie hieromtrent hoofdstuk 14 „Persoonlijke bescherming tegen uitwerking van nbc-strijdmiddelen”);
- (d) een zakje zout, inhoudende 3 gram keukenzout en 1 ½ gram zuiveringszout;
- (e) de bajonet;
- (f) de kopersulfaatcompressen bij fosforverbrandingen;
- (g) het water uit de veldfles.

Het snelverband voor brandwonden, de auto-injectoren, het zakje zout en de kopersulfaatcompressen worden eerst in oorlogstijd op de man uitgereikt.

Deze middelen worden opgeborgen in de nbc-maskerdraggas (zie hoofdstuk 14).

### (3) Kleding

zoals reeds gezegd draagt de bemanning van de gevechtsvoertuigen bijzondere kleding in de vorm van een overall. Dit vergemakkelijkt het redden, omdat aan deze overall speciale handgrepen (banden) zijn aangebracht. Deze handgrepen bevinden zich aan borst- en rugzijde (achter ritssluitingen) en op beide schouders.

#### b. Het verwijderen van de gewonde(n) uit het voertuig

##### (1) Voorbereidende maatregelen

Zo mogelijk moet het voertuig eerst achter een dekking worden gereden of gesleept (bergingsvoertuig). Voorts dienen de redders zich eerst globaal van de situatie in het voertuig op de hoogte te stellen om te bepalen welke gewonde het snelst hulp behoeft.

Het kan nodig zijn één of meer van de hieronder genoemde handelingen te verrichten, t.w.:

- (a) het openen van luiken c.q. deuren
- (b) het uitschakelen van elektrische installatie d.m.v. de hoofdschakelaar
- (c) het veiligstellen van het kanon
- (d) het verdraaien van de toren, koepel en/of ringaffuit
- (e) de gewonde ontdoen van overbodige uitrusting en het lostrekken van zijn radio-aansluiting.



10-57 De rughandgreep



10-58 De schouderhandgrepen

De te verrichten handelingen zijn niet uitsluitend afhankelijk van de plaats in het voertuig waar de gewonde zich bevindt, doch wijken ook per type voertuig af. Aangezien de in gebruik zijnde typen pantservoertuigen per eenheid verschillen, zal de praktische beoefening van de handelingen door het personeel (inclusief het organiek geneeskundig personeel) in het algemeen plaatsvinden bij de eenheid, waarbij men na de eerste opleiding wordt geplaatst.

## (2) De redding

### (a) Algemeen

Van een groot aantal gevechtsvoertuigen, zoals o.m. de pantser-rups-infanterie, kunnen de gevechtscompartimenten worden betreden door deuren aan de achterzijde. Het is dus mogelijk patiënten in horizontale houding uit deze voertuigen te dragen; dit noemt men een horizontale redding, die overigens geen specifieke problemen oplevert.

De bestuurders van deze soort voertuigen en voorts alle bemanningsleden van tanks zijn daarentegen alleen van bovenaf door luiken in het dak bereikbaar.

In zo'n geval spreken we van een verticale redding. In sommige tanks is een bodemluik aanwezig, hetwelk echter alleen van binnenuit kan worden geopend. De ruimte onder de tank kan, met name indien de tank zich in het terrein bevindt, te beperkt zijn om via dit luik gewonden te redden. Niettemin kan het bodemluik in een enkel geval uitkomst bieden.

### (b) Verticale redding



10-59. De verticale redding fase 2



10-61. idem, fase 2



10-60. idem, fase 2

In de beschrijving is uitgegaan van het redden door 2 personen. Een redding door één man is mogelijk, doch gaat altijd gepaard met een groot ongemak voor de patiënt. In verband met de beperkte ruimte in en op de gevechtsvoertuigen kan een derde man de redders hoogstens behulpzaam zijn; meer personen werken bemermerend.

### (c) De handelingen zijn als volgt:

#### fase 1:

voorbereidende handelingen (openen luiken etc.)

#### fase 2:

de redders grijpen van bovenaf de gewonde vast aan de handgrepen van de overall om de gewonde daarna omhoog te trekken waarbij zij hem op de rand van het luik zetten (de gewonde kan het beste aan de handgrepen aan borst- en rugzijde worden vastgepakt omdat hij zo hoger kan worden opgetild. Bij het omhoog trekken van de gewonde dient één van de redders zoveel mogelijk de lichaamsdelen van de gewonde te geleiden (zie afbeelding 10-59, 10-60 en 10-61)

#### fase 3:

afhankelijk van de mogelijkheden die het voertuig biedt, wordt de gewonde op het voordek, op één van de spatborden of op de achterste rand van het achterdek gelegd (pas op voor de door de uitlaten heet geworden gedeelten); één redder houdt de gewonde vast, terwijl de ander van het voertuig afklimt (zie afbeelding 10-62 en 10-63)

#### fase 4:

nadat deze redder het vasthouden van de gewonde heeft overgenomen, kan ook de andere redder van het voertuig komen; zij steken hun armen ver onder schouders en heupen van de gewonde door en rollen hem, terwijl zij de onderarmen om hem heenslaan, tegen zich aan (zie afbeelding 10-64); zij brengen de gewonde in dekking; voor zover dit nog niet is gebeurd wordt zelfhulp en kameradenhulp toegepast.

### (d) Hulpmiddelen

Als hulpmiddel bij het redden van gewonden kan, indien voldoende ruimte beschikbaar is om de bemanningsleden te bereiken, mogelijk gebruik worden gemaakt van een opgerolde overall, broek of shelterhalf, welke men over de borst en onder de oksels van de gewonde doorvoert.

Bij verwondingen aan borst en/of armen en in geval de gewonde bewusteloos is gebruikt men deze methode liever niet.



10-62. idem, fase 3



10-63. idem, fase 3



10-64. idem, fase 4

## Samenvatting HKH

*Gevaren voor helpers, c.q. slachtoffers bij ELK ongeval:*

- P** *Persoonlijke veiligheid. Zorg dat u zelf niets overkomt. Eventueel oorzaak wegnemen.*
- A** *Veiligheid van Ander(en): het slachtoffer en eventueel anderen.*
- M** *Markeren van de gevaarlijke plaats, indien nodig en indien mogelijk.*
- A** *Alarmeren. Altijd melding doen: wie, waar, wat.*
- N** *Noodzakelijke eerste hulp toepassen, bij voorkeur op de plaats van ongeval. Is dit wegens gevaar niet mogelijk, dan met Noodhandgreep Noodtransport toepassen.*
  
- A** *Ademhaling controleren en indien nodig op gang brengen. Ademhaling veilig stellen bij bewustelozen.*
  
- B** b: droog ster verb, stilleggen, hoogleggen *Hiermee is automatisch alles dat mogelijk is gedaan tegen:*
- b: droog ster verb, stilleggen, hoogleggen *Bloed- en/of vochtverlies, Pijn,*
- b: droog ster verb, stilleggen, hoogleggen *Infecties, Invaliditeit.*
  
- S** *Shock voorkomen*
- a 1 *ademhalingsstoornissen bestrijden;*
- b 2 *bloed- en of vochtverlies tegengaan (zie B: drst verb, stilleggen, hoogleggen);*
- p 3 *tegen pijn: zie B (droog ster verb, stilleggen, hoogleggen);*
- o 4 *tegen onrust: aanwezigheid helper, afleiden, praten, pm sigaret;*
- t 5 *temperatuur prettig houden: niet te koud of te warm;*
- l 6 *comfortabele ligging verzorgen, doch bij:*
- bewusteloosheid: indien nodig stabiele zijligging;*
- kaakletsels: halfzittend voorover, indien te zwak dan stabiele zijligging;*
- borstletsels: halfzittend achterover, indien te zwak dan stab. zijligging;*
- buikletsels: op de rug met opgetrokken, ondersteunde knieën;*
- rugletsels: zoals hij wordt aangetroffen;*
- o 7 *drinkbeleid;*
- o *onder ideale omstandigheden niet te drinken geven;*
- d *onder primitieve omstandigheden móét hij drinken, doch niet indien*
  - hij niet kan slikken of indien er
  - een lek zit in het kanaal waar het water langs moet.

## Bijlage: De knevel

a. De bloedstelpende maatregelen, zoals die in het voorgaande van dit hoofdstuk zijn beschreven, maken het gebruik van de knevel in het algemeen overbodig.

Vroeger gebruikte men de knevel om de slagader dicht te snoeren, omdat men niet bedreven was in een goede bloedstelping.

Dit had twee bezwaren:

- De knevel werd vaak niet stevig genoeg aangedraaid, zodat door stuwingswond een wond onnodig bleef bloeden.
- Een knevel heeft dikwijls amputatie van het lichaamsdeel tot gevolg (invaliditeit).

b. (1) Mochten de anderen bloedstelpende maatregelen onvoldoende blijken, dan kan een knevel worden aangelegd.

(2) Welk materiaal kan worden gebruikt:

- mantelriem of stevige reep stof
- stevige stok, bajonetschede of iets dergelijks
- **GEEN TOUW!**

(3) Het aanleggen:

- Leg een knevel aan tussen wond en hart.
- Leg een knevel steeds dicht boven de wond aan, echter niet op een gewricht (knevelen heeft dan geen zin). Leg in dat geval de knevel juist boven het gewricht.

(4) Werkwijze:

- er is een geïmproviseerd wonddrukverband aangelegd en het lichaamsdeel ligt hoog



- leg de doek *over de kleding heen* en leg er een halve knoop in

- leg op de halve knoop de stok of bajonetschede en bevestig deze met een platte knoop



- aandraaien tot er geen bloed meer uit de wond komt. Dan langzaam terugdraaien tot de wond weer begint te bloeden. Dan nog een halve slag aandraaien. De bloeding „staat” nu.

- Leg de knevel vast met een tweede riem op reep stof. *Zorg ervoor dat de knevel zichtbaar blijft!*

**DE KNEVEL MAG NIET MEER WORDEN LOSGEDRAAID!**



- Schrijf de hoofdletter T (tourniquet) op het voorhoofd met daarnaast de tijd van aandraaien.

## HOOFDSTUK 11

### HYGIËNE EN PREVENTIEVE GENEESKUNDE

#### 1 Algemeen

- a. Hygiëne en preventieve geneeskunde hebben tot doel het bevorderen en waarborgen van de *gezondheid* van de mens. Gezondheid wordt door de WHO (World Health Organization) gedefinieerd als een toestand van volledig lichamelijk, geestelijk en sociaal welzijn en niet slechts de afwezigheid van ziekte of gebrek.

De mens is het middelpunt van zijn omgeving. Zijn gezondheid staat voortdurend bloot aan allerlei *invloeden uit die omgeving*.

- b. In militaire conflicten wordt slechts 20% van de hospitaalopnamen bepaald door oorlogsverwondingen. De rest, het overgrote deel, door *ziekten en niet-oorlogsverwondingen*. Bovendien blijken grote aantallen militairen verminderd inzetbaar zonder dat hun aandoening ernstig genoeg is om hen in een hospitaal te behandelen.

Statistieken wijzen op *vijf hoofdoorzaken voor dit verlies aan mankracht*:

- hitte,
- kou,
- bijtende of stekende geledpotigen,
- diarree,
- slechte lichamelijke en/of geestelijke conditie.

- c. Door het nemen van een aantal eenvoudige voor de hand liggende maatregelen kan het verlies aan mankracht enorm worden teruggebracht. Dit zijn zowel maatregelen op *hygiënisch* als op *preventief-geneeskundig* gebied. Kortweg genoemd: HPGM (hygiënische en preventief-geneeskundige maatregelen) De hygiëne probeert de *gezondheidsbedreigende invloeden uit de omgeving* tot een minimum te beperken. De preventieve geneeskunde probeert de *lichamelijke en geestelijke conditie* van de mens te optimaliseren om zo beter bestand te zijn tegen gezondheidsbedreigende invloeden.

- d. In dit hoofdstuk worden de belangrijkste HPGM besproken. Enige kennis van de oorzaken van ziekte en de verspreiding van infectieziekten is daarbij onmisbaar.

#### 2 Oorzaken van ziekte

##### a. Algemeen

Wat zijn de oorzaken van een slechte gezondheid? Hoe wordt iemand ziek? Waardoor wordt iemand ziek?

Als u het antwoord op die vragen weet, kunt u vaak zelf al bedenken, wat u moet doen of nalaten om gezond te blijven.

De meeste ziekten en aandoeningen ontstaan door schadelijke invloeden uit ons milieu. We kunnen daarbij onderscheid maken tussen:

- *besmettelijke ziekten*, ook wel infectieziekten genoemd en
- *niet-besmettelijke ziekten*.

#### b. *Infectieziekten*

Infectieziekten zijn ziekten die kunnen overgaan van mens op mens. Ook wel van dier op mens of van mens op dier. Ze worden veroorzaakt door micro-organismen, zoals bacteriën, virussen en verschillende schimmelsoorten. Omdat dit *levende* ziektekiemen zijn, zegt men ook wel dat infectieziekten worden veroorzaakt door:

*Biologische invloeden*

Voorbeelden:

- Tyfus wordt veroorzaakt door een *bacterie*.
- Voetschimmel wordt veroorzaakt door een *schimmel*.
- Waterpokken wordt veroorzaakt door een *virus*.

#### c. *Niet-besmettelijke ziekten*

Niet-besmettelijke ziekten kunnen niet van mens op mens overgaan. Ze worden niet door levende organismen veroorzaakt, maar door andere invloeden uit de omgeving. Soms zijn dit:

##### (1) *Natuurkundige invloeden*

Voorbeelden:

- Brandblaren worden veroorzaakt door *grote hitte*.
- Een schotwond wordt veroorzaakt door een projectiel met *grote snelheid*.

Soms zijn dit:

##### (2) *Chemische invloeden*

Voorbeelden:

- Koolmonoxydevergiftiging wordt veroorzaakt door het inademen van *koolmonoxyde*.
- Aandoeningen van longen en luchtwegen worden onder meer veroorzaakt door *chemische stoffen* in sigarettenrook.

Ook kunnen van belang zijn:

##### (3) *Psychisch-sociale invloeden*

Voorbeelden:

- Bij het ontstaan van een maagzweer kan '*stress*' een rol spelen.
- Gevechtsuitputting kan ontstaan door blootstelling aan *levensgevaar*.

### 3 Weerstand en immuniteit

#### a. *Algemeen*

Ons lichaam heeft verschillende mogelijkheden om weerstand te bieden tegen micro-organismen (ziekttekiemen) en andere schadelijke invloeden uit de omgeving. We onderscheiden:

- *algemene weerstand* en
- *specifieke weerstand*.

#### b. *De algemene weerstand*

De algemene weerstand wordt gevormd door:

##### (1) *Huid en slijmvliezen*

Deze vormen een barrière tegen stof, vuil en chemicaliën. Ook de meeste micro-organismen kunnen niet door de huid of slijmvliezen heendringen. De huid biedt bescherming aan de onderliggende weefsels tegen mechanisch geweld. Bovendien heeft de huid een belangrijke taak in de warmteregeling van ons lichaam.

##### (2) *De lichaamsvochten*

Lichaamsvochten zoals slijm, zweet, maagzuur, gal en traanvocht bevatten stoffen die micro-organismen kunnen doden of in hun groei belemmeren.

##### (3) *De witte bloedlichaampjes*

De witte bloedlichaampjes hebben een taak bij het onschadelijk maken en opruimen van micro-organismen.

##### (4) *De normaal aanwezige bacteriën*

Opmerking:

De *kwaliteit* van de algemene weerstand hangt voor een groot deel af van de *conditie* van de mens.

#### c. *Immuniteit*

##### (1) *Het immuunapparaat*

Hebben ziektekiemen toch kans gezien het lichaam binnen te dringen, dan heeft het lichaam nog een verdedigingsstelsel om hen onschadelijk te maken. Dit is het z.g. immuunapparaat.

Het immuunapparaat kan anti-stoffen produceren. Deze zijn slechts tegen een bepaalde soort ziektekiemen gericht. Wij spreken dan ook van specifieke weerstand. Zo geeft bijv. immuniteit tegen tyfus geen immuniteit tegen polio. De aanmaak van de anti-stoffen komt meestal pas na 7 à 10 dagen op gang!

##### (2) *Immuniseren*

###### (a) *Methoden*

Immuniseren is het onvatbaar maken voor een bepaalde ziekte. Dit wordt bereikt door kleine hoeveelheden, kunstmatig verzwakte of gedode ziektekiemen in het lichaam te brengen. Het lichaam reageert dan alsof er een zware aanval komt. Het immuunapparaat begint met alle kracht antistoffen te maken, die de schijn aanval opruimen. Men maakt als het ware een '*mini-ziekte*' door. Een andere mogelijkheid van immuniteit is het direct inbrengen van anti-stoffen.

In sommige gevallen duurt de immuniteit het hele leven, in andere gevallen is er maar een tijdelijke bescherming:

Voorbeelden:

- Het doormaken van mazelen, geeft immuniteit voor het hele leven.
  - Immuniseren tegen cholera geeft 6 maanden bescherming.
- Tegen een aantal infectieziekten is (nog) geen immunisatie mogelijk.

Voorbeeld:

- AIDS.

Ook geeft het doormaken van een ziekte niet altijd immuniteit.

Voorbeelden:

- Gonorrhoe, syfillis.

Bij de laatste twee ziekten is wel genezing mogelijk m.b.v. medicijnen.

(b) *Immunisaties is uw dienstdtijd*

U kunt in uw militaire dienstdtijd de volgende immunisaties krijgen: tegen difterie

tetanus	DTP	
polio		alle militairen
en		
tyfus		

tegen gele koorts cholera hepatitis-A in sommige gevallen bijv. als moet worden opgetreden terwijl besmettingsgevaar voor deze ziekten groot is.

tegen hepatitis-B mensen uit de z.g. risicogroepen

d. *Samenvattend overzicht van de soorten immuniteit:*

Immuniteit

passief

natuurlijk: van de moeder bij de geboorte  
kunstmatig: door een injectie met antistoffen

actief

natuurlijk: door het doormaken van een ziekte  
kunstmatig: door 'immunisatie'; eigenlijk het doormaken van een 'mini-ziekte'.

#### 4 Verspreiding van infectieziekten

a. *Een verdeling in twee hoofdgroepen*

We kunnen de infectieziekten gemakkelijk in twee hoofdgroepen verdelen. We kijken dan naar de manieren waarop zij zich door een gemeenschap verspreiden, waarop zij van mens op mens worden overgedragen.

(1) *Hoofdgroep 1: Directe infecties*

*Contactinfecties*

De ziektekiemen gaan door lichaamscontact of door gezamenlijk gebruik van een voorwerp (b.v. kleding, scheergerei) van de een op de ander over.

(2) *Hoofdgroep 2: Indirecte infecties*

(a) *Luchtinfecties*

De ziektekiemen 'reizen' van mond, keel of longen van de een naar de ander, door wie ze worden ingeademd.

(b) *Faecale infecties*

De ziektekiemen verlaten de ingewanden of nieren van de een en worden door de ander 'gegeven' of 'gedronken'.

(c) *Vectorinfecties*

Vectoren (bijtende of stekende geleedpotigen) brengen de ziektekiemen afkomstig uit het bloed van de een over naar het bloed van de ander.

Wanneer de oorzaken van infectieziekten bekend zijn en men weet hoe de gezondheid te bewaren of te bevorderen, kan de *verspreiding* van infectieziekten worden voorkomen. Een en ander is heel belangrijk voor een leger dat moet optreden in primitieve omstandigheden.

Ziekten kunnen zich alleen dan door een gemeenschap verspreiden als er aan drie voorwaarden wordt voldaan.

Anders gezegd: infectieziekten verspreiden zich volgens een vast schema. Dit schema noemen wij *besmettingsketen* (afb. pag. 11-6).

b. *De besmettingsketen: bron, besmettingsweg, bestemming*

(1) *Bron*

Er moet een besmettingsbron zijn. Dit kan zijn

- Een zieke mens (in sommige gevallen een ziek dier)
- Een drager. Dat is iemand die de verschijnselen van de ziekte niet, maar de ziektekiemen wel heeft; hij kan deze ziektekiemen verspreiden.
- Een lijk of cadaver.

(2) *Besmettingsweg*

De ziektekiemen leggen een bepaalde weg af van de een (bron) naar de ander (bestemming). Er is slechts een bepaald aantal mogelijkheden. In de figuur hierna wordt duidelijk in beeld gebracht.

(3) *Bestemming*

De bestemming is de vatbare mens.



## Besmettingsketen

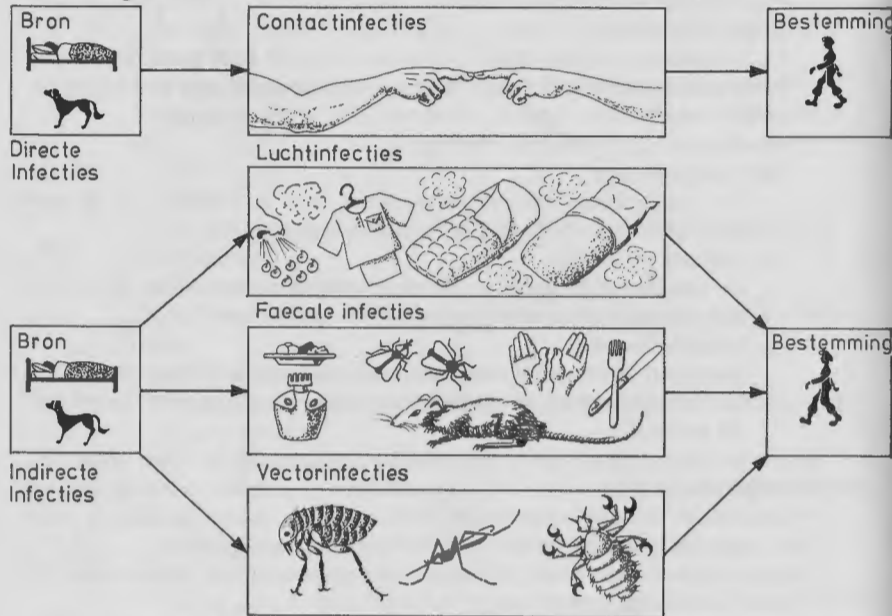

### c. Preventie en bestrijding

Preventie en bestrijding van infectieziekten houden altijd in het breken van een of meerdere schakels van de besmettingsketen.

#### (1) Schakel 1: Bron

Deze schakel wordt verbroken door:

- Het isoleren van de zieke.
- Het behandelen van de zieke (bijv. in een hospitaal).
- Het opsporen van dragers (zeer moeilijk).
- Het op de juiste manier begraven of cremen van het lijk of cada-ver.



#### d. (2) Schakel 2: Besmettingsweg

Hoe deze schakel wordt verbroken, hangt af van de soort infectieziekte.

Voor elke van beide hoofdgroepen zal het verbreken van deze schakel apart worden besproken.



#### (3) Schakel 3: Bestemming

De derde schakel verbroken, betekent de mens minder vatbaar maken of zelfs onvatbaar maken.

Het is in de eerste plaats een taak van de geneeskundige dienst. De



geneeskundige dienst probeert de gezonde mens te beschermen door hem te immuniseren.

In de tweede plaats kan de militair zelf veel doen.

Hij kan zijn algemene weerstand goed houden door zijn conditie op peil te houden met:

- Voldoende lichaamsbeweging.
- Voldoende rust.
- Voldoende slaap.
- Het afzien van bepaalde slechte gewoonten; zoals roken, teveel en te vet eten.
- Het toepassen van de regels van de persoonlijke hygiëne. (zie punt 9)

In de derde plaats is het een taak van het leger: het geven van lessen hygiëne en preventieve geneeskunde en het afdwingen van bepaalde zaken.

## 5 Contactinfecties

### a. Direct-contact

#### (1) Algemeen

Omdat de besmetting gewoonlijk bij het vrijen met een besmet persoon wordt overgebracht, duidt men dergelijke infecties ook wel aan met de term *sexueel overdraagbare aandoeningen* (s.o.a.).

Syfilis en gonorrhoe zijn voorbeelden hiervan.

(2) *Manier waarop de besmetting plaatsvindt*

De ziektekiemen worden door direct lichamelijke contact overgebracht. Direct lichamelijke contact wil zeggen:

- huid-huid contact;
- huid-slijmvlies contact;
- slijmvlies-slijmvlies contact

De ziektekiemen die dit soort infecties veroorzaken, gaan buiten het lichaam bijna onmiddellijk dood. Vaak veroorzaken ze wondjes, zweertjes, e.d. op of in het lichaam. De klachten treden soms pas na enige weken op. Soms blijven de klachten geheel uit, terwijl men toch besmet en besmettelijk is. Alle openingen van het lichaam kunnen worden besmet: *ogen, mond, keel, schede, penis, anus, wondjes*. De term geslachtsziekte is dus misleidend. Zij suggereert, dat het om een ziekte van de geslachtsorganen zou gaan. Dat is niet waar. Allerlei organen kunnen aangedaan zijn.

(3) *Preventie en bestrijding*

Preventie en bestrijding vindt plaats door het verbreken van een van de schakels van de besmettingsketen.

(a) Het verbreken van de *eerste schakel* is isoleren en behandelen van de zieke.

(b) Het verbreken van de *tweede* en de *derde schakel* van de besmettingsketen wil in dit geval zeggen:

de risico's op besmetting klein houden:

- Met vaste partner(s) vrijen.
- Bij seksueel contact met wisselende partners
  - condoom gebruiken
  - regelmatig (bloed)onderzoek laten doen.
- Met wondje of zweertje in de mond, aan schede, anus of penis naar de dokter gaan. Altijd! Ook al verdwijnen wondjes of zweertjes vanzelf weer.
- Niet vrijen als u vermoedt een seksueel overdraagbare aandoening te hebben.

b. *Indirect contact*

(1) *Algemeen*

De besmettingsweg bij indirect-contact verloopt via: de vloer, een handdoek, eetgerei, sokken, schoenen, e.d. Voorbeelden van dergelijke infecties zijn: voetschimmel, huidschimmel, mondontstekingen.

(2) *Voetschimmel*

We zullen de zeer veel voorkomende voetschimmel apart bespreken

(a) *Verschijselen*

- Jeuk; roodheid van de huid.
- Verweking van de huid; kloofvorming.
- Jeukende blaasjes met een troebel, wit vocht.

- Ook de huid van de bovenvoet wordt aangetast.

- In verder stadium worden zelfs de nagels aangetast.

(b) *Manier waarop de besmetting plaatsvindt*

Het besmettingsgevaar is erg groot op plaatsen waar mensen op *blote voeten* lopen. In douches, legeringsgebouwen, sportzalen, zwembaden en sauna's.

Na genezing kan voetschimmelinfectie vaak weer terugkomen. Waarschijnlijk vindt de besmetting dan plaats vanuit de naden van



de eigen schoenen. In de naden bevindt zich nogal wat stof met schimmelsporen. Schoeisel en sokken moeten dan ook worden gedesinfecteerd. Hiervoor is poeder verkrijgbaar op het ziekenrapport. Er wordt hierbij een patiënten-informatiefolder verstrekt. Volg de daarin gegeven aanwijzingen op.

(c) *Preventie van voetschimmel*

Verbreken van de *tweede schakel*: besmettingsweg.

- Was de voeten; spoel de zeepresten goed af.
- Gebruik geen geparfumeerde zeep.
- Droog goed af; vooral tussen de tenen.
- Poeder de voeten licht in, met talkpoeder of vochtabsorberend poeder; dit poeder is op het ziekenrapport verkrijgbaar. Volg de aanwijzingen van de erbij verstrekte informatiefolder op.
- Trek droge, schone sokken aan.
- Loop niet op blote voeten; gebruik badslippers.
- Gebruik droge gevechtslaarzen.
- Ontsmet dagelijks de betreffende vloeren met een chlooroplossing.

c. *Een bijzondere contactinfectie: AIDS*

(1) *Algemeen*

Sinds het begin van de jaren tachtig wordt melding gemaakt van een geheel nieuwe contactinfectie: AIDS. Dit is de afkorting van de Engelse woorden *Acquired Immune Deficiency Syndrome*.

Het is een virusinfectie die het afweersysteem van de mens ernstig en blijvend aantast. Hierdoor kunnen bijzondere infecties en bepaalde soorten kanker optreden. Dit leidt uiteindelijk tot de dood. Na besmetting kan het jaren duren voordat de ziekteverschijnselen optreden.

Besmetting met het virus leidt niet zonder meer tot AIDS. Volgens de inzichten in 1987 krijgt 20% tot 30% van de met het AIDS-virus besmette personen de aandoening. Dit getal kan in de toekomst nog stijgen, doordat het zo lang kan duren voor de ziekteverschijnselen optreden.

In *Nederland* waren er in februari 1987 218 mensen met AIDS geregistreerd, waarvan 118 reeds overleden. Het aantal besmette, maar niet geregistreerde, personen ligt 50 tot 100 maal zo hoog als het aantal geregistreerde AIDS-patiënten.

In *de grote steden van de V.S.*, in *Afrika ten zuiden van de Sahara* en in *het Caraïbisch gebied* komt het AIDS-virus veel meer voor dan in *West-Europa*.

Er is nog geen geneesmiddel tegen AIDS en ook geen inenting die mensen moet beschermen bij besmetting met het virus.

(2) *Verschijnselen*

De eerste verschijnselen van AIDS zijn zo algemeen dat ze net zo

goed of zelfs waarschijnlijker door een andere ziekte kunnen zijn veroorzaakt.

Tot de eerste verschijnselen behoren: *ernstige vermoeidheid en gevoel van slapte, sterk gewichtsverlies* (bij normale voeding), *aanhoudende koorts, hardnekkige diarree, huidveranderingen, lymfklierzwellingen, hoesten en kortademigheid*. Pas als deze verschijnselen na enkele weken niet overgaan, kan er sprake zijn van AIDS.

(3) *Manier waarop de besmetting plaatsvindt*

Er zijn in principe vier wegen om met het AIDS-virus te worden besmet.

(a) *Bij geslachtsverkeer met iemand die al is besmet*. Het virus kan bij *anaal*, maar ook bij *vaginaal* geslachtsverkeer worden overgedragen. Dit betekent dat zowel mannen als vrouwen kans op besmetting lopen als ze onbeschermd geslachtsverkeer hebben met een AIDS-drager. Ook onbeschermd *orale sex* is niet zonder risico.

(b) *Door besmette injectienaalden en spuitens*. Drugspuiters die elkaars naalden en spuiten gebruiken, kunnen via het daarin achtergebleven bloed met het virus in contact komen.

(c) *Van moeder op kind*

Een zwangere die met het AIDS-virus is besmet kan het virus tijdens de zwangerschap of rond de geboorte op haar kind overbrengen.

Mogelijk kan het virus ook via moedermelk op de baby worden overgebracht.

(d) *Door bloed, sperma of organen van donoren*.

Sinds 1 juli 1985 wordt op alle bloedbanken in NL het bloed van alle donoren getest op de aanwezigheid van antistoffen tegen het AIDS-virus. Dat betekent dat op dit moment de kans om via bloedprodukten of bloedtransfusies besmet te worden uitgesloten moet worden geacht. Ook het bloed van spermadonoren wordt getest.

(4) *In welk geval geen besmetting plaatsvindt*

Het is belangrijk te weten, dat het virus niet kan worden overgebracht door gewoon dagelijks contact.

Overdracht geschiedt dus:

- Niet door huidcontact.
- Niet door kussen of zoenen.
- Niet door tranen.
- Niet door zweet.
- Niet door adem.
- Niet door niezen of hoesten.
- Niet door gemeenschappelijk gebruik van glazen, borden, bestek, beddegoed, toilet, e.d.

Opmerking:

*Wel* dient het gezamenlijk gebruik van *tandenborstel, scheergerei*, e.d. vermeden te worden!

Mensen die ooit met het virus in contact zijn geweest, kunnen dus gewoon werken, samen wonen, naar feesten gaan, enz.

(5) *Bevolkingsgroepen die het grootste risico lopen*

Dit zijn:

- Homo- en bisexuele mannen met veel wisselende contacten.
- Drugspuiters, waaronder heroïneprostitué(e)s.
- Mensen uit Afrika ten zuiden van de Sahara of uit het Caraïbisch gebied.
- Sexuele partners van bovengenoemde groepen.

(6) *Preventie en bestrijding*

Daar er nog geen geneesmiddelen of vaccins tegen AIDS beschikbaar zijn, is preventie van levensbelang.

(a) *Bij geslachtsverkeer*

Besmetting via geslachtsverkeer is te voorkomen door veilig te vrijen ('safe sex').

- *Met een vaste partner vrijen*

Als partners al enige jaren uitsluitend met elkaar seksueel contact hebben is er uiteraard geen kans op besmetting via geslachtsverkeer.

Bij wisselende contacten:

- *Altijd een condoom gebruiken.*

Een condoom maakt, bij juist gebruik, de kans op het oplopen van AIDS en andere s.o.a. heel klein.

(b) *Bij gebruik van naalden en spuiten*

Gebruik steriele spuiten en injectienaalden.

Gebruik nooit een spuit of naald van een ander.

Realiseer u het gevaar bij tatoeëren.

(c) *Bij a.s. moeders*

Vrouwen die zwanger willen worden en die tot een risicogroep behoren worden geadviseerd zich te laten testen. Ook zij die geslachtsverkeer hebben gehad met iemand uit een risicogroep.

(d) *Bij gebruik van bloedprodukten, sperma en organen*

Mensen uit risicogroepen wordt afgeraden zich als donor op te geven; laat u dan testen.

(e) *Bij reizen naar risicogebieden*

Mensen die naar Afrika ten zuiden van de Sahara of naar het Caraïbisch gebied gaan, kunnen zich laten informeren over het voorkomen van besmetting met het AIDS-virus tijdens het verblijf aldaar.

## 6 Luchtinfecties

### a. Algemeen

Voorbeelden van luchtinfecties zijn influenza, bof, mazelen, kinkhoest, neusverkoudheid, roodvonk, difterie, keelontsteking, hersenvliesontste-

king. Deze laatste ziekte wordt ook met de verwarrende naam nekkramp aangeduid. De cursief gedrukte ziekten zijn van militair belang.

### b. Manier waarop de besmetting plaatsvindt

#### (1) Bron

De ziektekiemen die dit soort ziekten veroorzaken, komen voor in neus- en keelholte van besmette personen. Onderstaande illustratie uit een oud militair handboek laat zien wat er gebeurt. Bij hoesten, niezen en spreken worden vele duizende speeksel- en slijmdruppeltjes, met daarin talloze ziektekiemen in de omringende lucht geslingerd.



#### (2) Besmettingsweg

De kleinste druppeltjes blijven enige tijd in de lucht zweven en kunnen door een nieuw slachtoffer worden ingeademd. Grotere druppels zullen niet lang blijven zweven. Ze komen na enige tijd op de grond of bijvoorbeeld in het beddegoed terecht. Daar drogen ze dan op. Veel micro-organismen zullen bij uitdroging doodgaan. Andere kunnen uitdroging uren doorstaan. Ook micro-organismen die sporen vormen, kunnen dit. Ze verkeren in een soort sluimertoeestand. Onder gunstiger omstandigheden worden ze weer actief. De opgedroogde druppeltjes kunnen met wind, tocht of iets anders dat stof doet opwaaien - bedopmaken, verkleden, schoonmaken - weer in de lucht komen en zo worden ingeademd.

Het zal duidelijk zijn dat luchtinfecties makkelijk verspreid worden op plaatsen waar veel mensen zich dicht op elkaar bevinden (kerken, bioscopen, legeringskamers, kantoren, middelen van openbaar vervoer).

### c. Preventie en bestrijding

Luchtinfecties worden bestreden door een of meer schakels van de infectieketen te verbreken.

(1) Het breken van de eerste schakel (bron) is het isoleren van de patiënt.

(2) De *tweede schakel* (besmettingsweg) breken we zo:

(a) *Maak gebruik van zakdoek bij hoesten of niezen*

(b) *Voorkom 'overbevolking'*

(c) *Ventileer woon- en werkruimtes*

Per legeringskamer moet 's nachts, zomer en winter, een raam minstens 0,30 m openstaan. Ook onder z.g. black-out omstandigheden.

Ruimtes waarin wordt gewerkt of vergaderd, moeten goed worden geventileerd, en het roken moet worden vermeden. De ramen moeten open kunnen of er moet een speciaal ventilatiesysteem zijn aangebracht. Zo'n ventilatiesysteem is wetenschappelijk ontworpen en het is verboden daar zelf wijzigingen in aan te brengen, zoals het dichtstoppen van de uitstroombopening.

(d) *Bestrijd stof in woon- en werkruimtes*

Stof is beladen met ziektekiemen. Niet slechts van ziektes die tot de groep luchtinfecties behoren, maar ook tot andere groepen. De *vloer(kleden)*, het *beddegoed* en onze *kleding* bevatten veel stof met ziektekiemen.

Stof wordt op de volgende manier goed bestreden:

- Zet bij het schoonmaken de ramen wijd open.
- Neem vloeren, meubilair en andere voorwerpen dagelijks vochtig af.
- Klop kleden en matten wekelijks buiten uit; regelmatig goed stofzuigen is een goed alternatief.
- Klop dekens, kussens, slaapzakken wekelijks buiten uit.

(3) Het breken van de *derde schakel (bestemming)* gebeurt op de manier die in punt 4 aangegeven is.

## 7 Faecale infecties (en voedselvergiftiging)

a. *Algemeen*

Dit is militair gezien een belangrijke groep ziekten met *diarree* als opvallend verschijnsel.

Voorbeelden:

tyfus, paratyfus, dysenterie (bloeddiarree), hepatitis (besmettelijke geelzucht), zomerdiaarree.

De voedselvergiftiging wordt ook bij deze groep besproken, hoewel dit eigenlijk geen infectie is.

b. *Manier waarop de besmetting plaatsvindt*

(1) *Bron*

De ziektekiemen die de infectie veroorzaken, komen in groten getale voor in het maagdkanaal van patiënten of dragers (bron). Met de *ontlasting*, *urine* of *braaksel* verlaten ze het lichaam en komen in het milieu terecht.

(2) *Besmettingsweg*

(a) *Water*

Daar ontlasting vaak direct of via de riolering op het oppervlaktewater wordt geloosd, is water een van de verspreidingswegen. De besmetting vindt plaats door:

- Het *drinken* van ongezuiverd water.
- Het *ongewild binnenkrijgen* van water bij baden, douchen of zwemmen.
- Het *eten van groenten en fruit* dat met besmet water is besproeid of in zulk water is gewassen.
- Het *gebruik van vaatwerk en eetgerei* dat met besmet water is gewassen en/of gespoeeld.

(b) *De bodem*

De bodem kan zijn besmet doordat menselijke ontlasting als mest wordt gebruikt of door onjuiste afvalwijdering (ontlasting en urine).

(c) *Ongedierte*

*Vliegen*, maar ook *ratten* en *kakkerlakken* die in aanraking komen met ontlasting, spelen een belangrijke rol in de verspreiding van ziektekiemen. Zij bewegen zich snel van de ene naar de andere plaats en brengen zo de besmetting over. (zie punt 13)

(d) *Voedsel* neemt bij de verspreiding een centrale plaats in. Voedsel hoeft niet altijd van buitenaf te zijn besmet. Zo kunnen eieren van aan paratyfus lijdende eenden ziektekiemen bevatten. Rundvlees kan met lintworm zijn besmet. (zie punt 11)

c. *Voedselvergiftiging en andere oorzaken van diarree*

(1) *Voedselvergiftiging*

Dit is geen infectie. Niet de levende ziektekiemen maar hun giftige producten (*toxinen*) worden door het lichaam opgenomen.

Niet-verse levensmiddelen, zoals bijvoorbeeld te lang bewaarde aardappelsalade of rauw gehakt dat al een paar dagen staat, vormen een goede voedingsbodem voor bacteriëngroei. Door verhitting van bedorven voedsel worden wel de bacteriën gedood, maar in sommige gevallen blijven hun *giftige resten* aanwezig. Wanneer dit gif in het spijsverteringskanaal terechtkomt, veroorzaakt het gedurende een paar dagen *diarree*.

(2) *'Gewone' diarree*

Diarree kan trouwens meerdere oorzaken hebben. Een plotseling optredende 'gewone' diarree gaat vaak in 3 tot 4 dagen vanzelf over. De oorzaak is vaak niet te achterhalen. Men vermoedt dat ondermeer *klimaatverandering*, *voedsel*, *nervositeit* of *buikgriep* hiervoor verantwoordelijk zijn.

Van militair belang zijn vormen van diarree die *langer dan 3 of 4 dagen* duren en die gepaard gaan met *koorts*, *slijm* of *bloed*. En *steeds weerkerende* diarree.

#### d. Preventie en bestrijding

Bestrijding vindt plaats door een of meer schakels van de infectieketen te verbreken.

(1) Het breken van *de eerste schakel* (bron) is het isoleren en behandelen van de zieke of drager.

Militairen met een waterige ontlasting moeten zich op het ziekenrapport melden. Zeker zij die met voedsel omgaan.

(2) *De tweede schakel* (besmettingsweg) moeten we zelf breken. En wel zo:

- Was de handen. (zie punt 9, b (4))
- Gebruik uitsluitend 'goedgekeurd' water. (zie punt 10, d en e)
- Pas de regels van voedingshygiëne streng toe (zie punt 11)
- Neem maatregelen tegen vliegen en ander ongedierte. (zie punt 13)
- Verwijder al het afval op een goede manier; vooral menselijk afval: faeces en urine. (zie punt 12)

(3) *De derde schakel* verbreken is in de eerste plaats een taak van de geneeskundige dienst. Zij probeert de mens te beschermen door hem te immuniseren.

Opmerking:

Personen met diarree dienen ervoor te zorgen voldoende vocht en voedingsstoffen binnen te krijgen.

Zeker onder primitieve omstandigheden. Drink:

- Water en vruchtesappen.
- Ontvette bouillon.
- Thee zonder melk of suiker.

*Voorkom uitdrogen!* (zie ook punt 10, c)

## 8 Vectorinfecties

### a. Algemeen

Voorbeelden van vectorinfecties zijn vlektyfus, malaria, gele koorts, pest.

Vectors zijn bloedzuigende geleedpotigen, zoals muggen, vliegen, mijten, teken, luizen en vlooiën.

### b. Manier waarop de besmetting plaatsvindt

#### (1) Bron

Meestal bevinden de ziektekiemen zich in het bloed van een besmet mens of dier.

#### (2) Besmettingsweg

Veel geleedpotigen hebben in hun ontwikkelingscyclus een bloedmaaltijd nodig. De ziektekiemen worden met het bloed opgezogen.

#### (3) Bestemming

Bij een volgend bloedmaal worden de ziektekiemen op een gezond mens overgebracht.

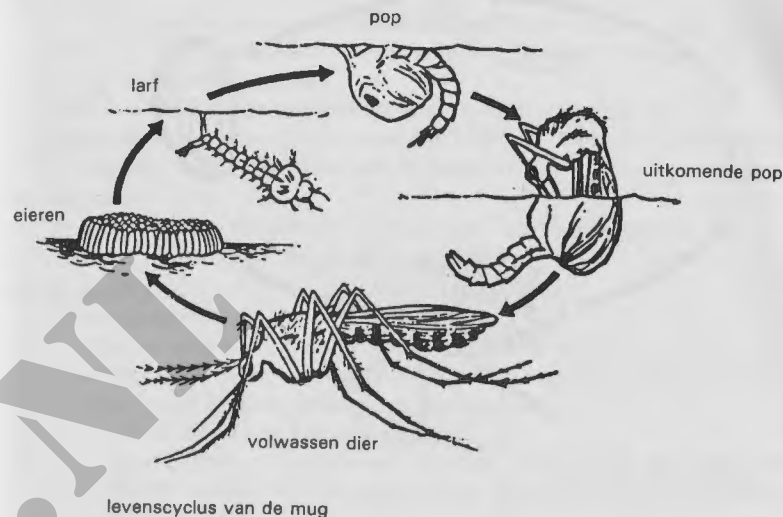

### c. Preventie en bestrijding

Voorkomen betekent een of meer schakels in de infectieketen verbreken.

(1) Vectorinfecties kunnen het best worden voorkomen door het breken van *de tweede schakel* (besmettingsweg):

En wel zo:

- Roei de broedplaatsen van geleedpotigen uit.
- Behandel de besmettingsweg met insecticide (insectendodend middel).
- Gebruik beschermende kleding.
- Gebruik horren en klamboes.
- Gebruik repellents (insectenwerend middel)

Er zijn repellents die op de huid moeten worden aangebracht. Volg in dat geval de aanwijzingen op de flacon op.

Ook wordt kleding wel met een insectenwerend middel behandeld.

(2) Het breken van *de derde schakel* van de besmettingsketen (bestemming) is een taak van de geneeskundige dienst.

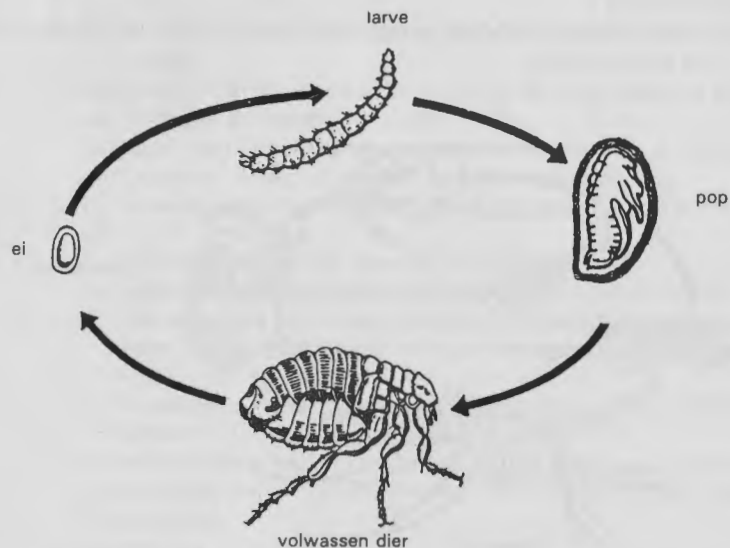

levenscyclus van de vlo

## 9 Persoonlijke hygiëne

### a. Algemeen

De regels voor de persoonlijke hygiëne zijn gemaakt om u te beschermen tegen nadelige invloeden uit uw omgeving. Als u de regels op de juiste manier toepast, wordt bovendien de verspreiding van ziektekiemen tegengegaan. Zo lopen ook anderen minder risico ziek te worden.

### b. Dagelijkse lichaamsverzorging

#### (1) De huid

Om irritatie van de huid en lichaamsgeur te voorkomen, om de onzichtbare ziektekiemen en het zichtbare stof en vuil te verwijderen, moet het lichaam dagelijks helemaal gewassen worden. Vooral na diensten als sport, velddienst en onderhoud. *En zeker te velde, onder primitieve omstandigheden!*

Schenk bij de dagelijkse wasbeurt in het bijzonder aandacht aan: *gezicht, oren, oksels, kruis, handen, voeten* en het *gedeelte onder de voorhuid*.

Spoel zeepresten goed weg! Droog goed af!

Als er geen douche is en er ook niet een kan worden geïmproviseerd, moet het lichaam met *water en zeep* worden gereinigd. De omgekeerde buitenhelm kan daarbij als waskom dienen.

Een andere mogelijkheid om zich op te frissen, is het hele lichaam stevig met een *vochtige handdoek* afwrijven. Daarna met een droge handdoek afdrogen.

#### (2) De oren

Peuter nooit met een stokje of iets dergelijks in uw oor. Gebruik ook geen z.g. wattenstaafjes. *Vuil* verwijdert u het best met een punt van een zakdoek of handdoek.

*Veel vuil* moet u op het ziekenrapport laten verwijderen.

Zit er *water* in uw oor, laat dat er dan uitlopen door aan uw oorleltje te trekken en het hoofd schuin te houden.

#### (3) Het haar

De meest ideale haardracht voor een militair is kortgeknipt.

Was het haar regelmatig met shampoo.

#### (4) De handen

##### (a) Algemeen

Onze vingers komen voortdurend in aanraking met besmette voorwerpen. We brengen er zo ziektekiemen mee over naar ons voedsel en naar andere delen van ons lichaam.

- Houd de nagels kort en schoon.
- Neuspeuteren, nagelbijten, onnodig krabben en peuteren veroorzaken ook besmetting van de handen. Achterwege laten dus!
- Blijf met vingers en voorwerpen uit de mond.

##### (b) Wanneer handen beslist gewassen moeten worden

Was de handen met water en zeep:

- Na elk vuil karwei.
- Na gebruik van toilet of latrine.
- Als ze in aanraking zijn geweest met huidirriterende stoffen, zoals BOS-producten.
- Als ze in aanraking zijn geweest met bacteriologisch of chemisch materiaal.
- *Vóór* het aanraken van etenswaren of eetgerei.
- *Vóór* en *na* het behandelen en verzorgen van wonden.

De handen kunnen met toiletpapier worden afgedroogd. Plaats bij de handwasgelegenheid een afvalblik voor het gebruikte papier.

#### (5) De voeten

##### (a) Het begrip voetverzorging

Voetverzorging houdt in:

- Toepassen van voethygiëne, d.w.z. wassen, nagels knippen.
- Dragen van goed passend, droog schoeisel met onbeschadigd interieur.
- Dragen van schone, goed passende, hele sokken.
- Voorkomen en behandelen van voetaandoeningen, zoals blaren en voetschimmel.

(b) *De nagels*

Houd de teennagels kort. Knip ze recht af om ingroeien te voorkomen. Knip ze af naar gelang de groei ongeveer eens per twee weken.

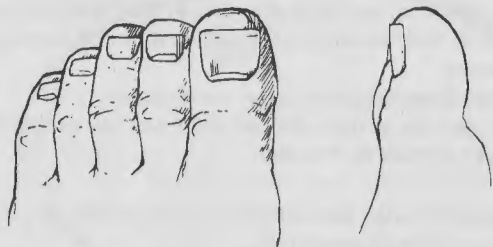

(c) *Voetverzorging voor de mars*

- Knip de nagels; recht!
- Was de voeten; droog goed af.
- Zorg dat de voeten zo lang mogelijk droog blijven; gebruik hiervoor voetpoeder.  
Voetpoeder is verkrijgbaar op de ziekenrapportpost. Lees de bijgevoegde patiënten-informatiefolder.
- Trek droge, schone, hele, ongestopte, goedpassende sokken aan. Zorg dat zomen en andere verdikkingen aan de buitenkant zitten.
- Neem altijd schone sokken extra mee. Houd deze droog in bijvoorbeeld een plastic zak.
- Zorg voor goed passende gevechtsslaarzen, die aan de binnenkant geen oneffenheden vertonen.
- Begin de tocht met droge schoenen.
- Laat eventuele eeltplekken en likdoorns behandelen.

(d) *Voetverzorging tijdens de rust*

- Was de voeten met koud water.
- Droog de voeten goed af.
- Behandel eventuele blaren.
- Masseer de voeten.
- Poeder de voeten licht in.
- Trek schone, droge sokken aan.
- Leg de voeten bij het rusten hoog.

(e) *Voetverzorging na de mars*

- Was de voeten met warm water.
- Spoel de voeten na met koud water.  
Onderdompelen in koud water helpt het branderige gevoel en de irritatie te verzachten.
- Droog de voeten goed af.

- Laat blaren en andere aandoeningen behandelen.

Opmerking:

Na lang lopen wordt de huid van de voet vaak rood, gezwollen en week. Laat in dat geval de gevechtsslaarzen een tijdlang uit. Leg de voeten hoog om te rusten en te 'luchten'.

- Trek andere gevechtsslaarzen aan dan die waarmee u de mars heeft gelopen.

(6) *De mond*

(a) *Algemeen*

Verzorging van gebit en tandvlees is nodig om tandbederf en aandoeningen van het tandvlees te voorkomen. De oorzaak van tandbederf en tandvleesontstekingen is de aanwezigheid van *tandplak*. Tandplak bestaat hoofdzakelijk uit bacteriën. Als de plak niet wordt verwijderd, verkalkt ze tot tandsteen. Op het ruwe oppervlak van de *tandsteen* vormt zich heel makkelijk weer nieuwe plak.

De bacteriën in de tandplak vormen uit suikers die in de voeding voorkomen een zuur. Dit zuur lost het glazuur en later ook het hieronder gelegen tandbeen op. Zo ontstaat tandbederf. (gaatjes, caries)

(b) *Hoe verwijdert men plak?*

Om tandplak te verwijderen, kan men gebruik maken van *tandenborstel*, *tandenstoker*, *tandzijde* en andere hulpmiddelen.

Het juiste gebruik van deze artikelen wordt uitvoerig uitgelegd in de folder *'Mond en mondhygiëne'*, die verkrijgbaar is bij alle tandheelkundige verzorgingsgroepen.

(c) *Improvisaties*

Als u geen *tandpasta* heeft, kunt u *keukenzout* gebruiken. Dit is een perfect vervangingsmiddel.

In plaats van *tandzijde* kunt u *garen* uit het herstelgarnituur gebruiken.

In noodgevallen kan men ook na de maaltijd de mond twee minuten (!) goed spoelen met *drinkwater* dat *zout* bevat (½ eetlepel per liter water).

(c) *Verzorging van sokken, schoeisel, kleding en nachtleger*

(1) *Sokken*

Sokken moeten dagelijks worden verwisseld en gewassen. Was sokken bij voorkeur met handwarm water en zeep. Spoel de zee-presten er goed uit. Rek de sokken daarna uit om het drogen in zon of wind te vergemakkelijken.

Sokken moeten zo ruim zijn, dat de tenen vrij kunnen bewegen. Maar niet zo groot, dat er plooiën ontstaan. Sokken met gaten of gestopte sokken veroorzaken blaren en moeten niet gedragen worden.

## (2) Gevechtslaarzen

De gevechtslaarzen worden heel vaak verkeerd gebruikt of misbruikt.

De laarzen moeten bescherming bieden tegen allerlei invloeden uit het milieu, zoals vocht, scherpe stenen en takken. Zij moeten waterdicht zijn en toch van binnen naar buiten waterdamp doorlaten. Veel voetklachten kunnen worden voorkomen door: de gevechtslaars op de juiste manier te gebruiken en te onderhouden. (zie hoofdstuk 8)

## (3) Kleding en nachtleger

Onze kleding en ons beddegoed worden gemakkelijk met ziektekiemen uit ontlasting en urine en uitscheidingsprodukten van neus en keel besmet. Ze moeten daarom regelmatig in de was worden gedaan.

Noodmaatregel:

De bovenkleding uitslaan, daarna twee uur blootstellen aan zon en lucht. Op deze wijze zal het aantal ziektekiemen sterk verminderen.

Ondergoed moet dagelijks worden gewisseld, vooral te velde. Indien men zelf zijn ondergoed wast, moet men er op letten dat de zeepresten er goed worden uitgespoeld.

Lakens en slopen moeten minstens eenmaal per week worden gewisseld. Klop dekens, kussens, matrassen wekelijks buiten uit. Hang deze, zo mogelijk, een paar uur in de zon en wind te luchten. Slaapzakken moeten na gebruik binnenstebuiten luchten en drogen.

## 10 Drinkwater

### a. Algemeen

Water is voor de mens onmisbaar. Wanneer dat nodig is, kan de mens enkele weken zonder voedsel, maar zonder water hooguit een paar dagen.

### b. Vochtbalans

Ons lichaam bestaat voor ongeveer 60% uit vocht. Dit betekent dat iemand van 70 kg een vochtmassa van 42 kg (ongeveer 42 l) heeft. Door transpiratie, ademhaling, urine en ontlasting verliezen we vocht. In ons klimaat is dat gemiddeld tussen de 2 l en 3 l per dag. Bij zware lichamelijke inspanning in de hitte verliezen we veel en veel meer. En wat we vaak niet beseffen, is, dat ook bij extreme kou het vochtverlies door transpiratie en ademhaling groot kan zijn.

Het vochtverlies moet worden aangevuld. Dit gebeurt met eten en drinken.

## c. Vochttekort (dehydratie)

### (1) Risico's van dehydratie

Als we meer vocht verliezen, dan we tot ons nemen, wordt het bloed dikker en gaat het langzamer stromen. Er kunnen circulatie-stoornissen ontstaan. Hierdoor neemt het risico op warmte- of koudeletsels toe! Hoewel we het lichaam kunnen wennen aan een extreem klimaat, kan geen enkele training de behoefte aan water verminderen. Het oefenen van het lichaam in het toekunnen met weinig water is onjuist, ongezond en levensgevaarlijk!

Bij verwondingen, brandwonden, braken en diarree gaat veel vocht verloren. Bij langdurig braken of bij ernstige vormen van diarree kan het vochtverlies zo erg zijn dat uitsluitend wat water drinken niet helpt. Ga in dat geval naar het ziekenrapport.

### (2) Verschijnselen van dehydratie

- Donkergele urine, in kleine hoeveelheden geloosd.
- Misselijk gevoel; duizeligheid.
- Hoofdpijn.
- Jeuk.
- Uitgedroogde ooghoeken.
- Soms: hallucinaties.

Opmerking:

Kramp in buik en ledematen duidt bovendien op zoutgebrek.

### (3) Preventie van dehydratie

Omdat dorst geen goed waarschuwingssignaal is, wordt vochttekort vaak te laat opgemerkt. Als we dorst krijgen kan dehydratie al in een gevorderd stadium zijn.

Onder extreme omstandigheden moet u uw *vochtbalans* in de gaten houden. Die is goed zolang de urineuitscheiding niet minder is dan 1 liter per 24 uur. De kleur van de urine moet lichtgeel zijn.

Tegenwoordig wordt bij veel krijgsmachten het z.g. „overdrink“-systeem toegepast. Dit houdt in dat men *vooraf veel* drinkt. Het lichaam zuigt als een spons het vocht op. *Tijdens* de actie moet men *regelmatig wat* drinken, ook al heeft men geen dorst. *Na* de inspanning moet men ook weer *veel* drinken.

Buiten water zijn thee, soep en bouillon geschikte dranken.

Als er in noodsituaties weinig water beschikbaar is, mag dit uitsluitend voor drinkdoeleinden worden gebruikt; 2,5 l tot 3 l/dag is het absolute minimum. Wanneer bij warm weer niet meer dan 1 veldfles/man/dag beschikbaar is, moet u *niet* eten. Voor het verteren van het voedsel heeft het lichaam n.l. ook een hoeveelheid vocht nodig.

### d. Water afkomstig van een waterpunt

We hebben al gezien dat water bij de verspreiding van infectieziekten een rol speelt. Daarom moet u uitsluitend officieel goedgekeurd drinkwater gebruiken. Water afkomstig van een waterpunt is gekeurd, veilig

water. Al het andere water moet u als schadelijk voor de gezondheid beschouwen, tenzij het tegendeel is aangetoond.

e. *Het zelf bereiden van drinkwater*

Soms kan het nodig zijn dat we zelf voor ons drinkwater moeten zorgen. Uiterste zorgvuldigheid is daarbij geboden.

Wanneer u water uit de natuur gebruikt, moet u het eerst *filtreren*. Laat het door een zakdoek of handdoek lopen. Ook kan men water een tijd in een blik of emmer laten staan, waardoor de grootste deeltjes zullen bezinken. Als het water gefiltreerd en dus helder is, moeten *ziektekiemen* nog worden gedood. We bespreken twee manieren:

(1) *Water* aan de kook brengen en dan nog ruim een minuut goed laten *doorkoken*. Zo wordt het merendeel der ziektekiemen gedood.

(2) Gebruik maken van een *watersterilisatieset*; deze wordt bij uw oorlogsuitrusting verstrekt.

Het is een doosje van 5 × 5 × 2,5 cm met twee flesjes erin. Het ene flesje bevat witte *chloortabletten*, het andere blauwe *natrium-thio-sulfaatabletten*. Met de witte tabletten worden de ziektekiemen gedood. Met de blauwe de vieze chloorsmaak weggenomen. Handel zo:

- Vul de veldfles met (gefiltreerd) water; niet helemaal vol; een beetje ruimte overlaten voor het schudden.
- Doe er drie witte tabletten in.
- Schut de veldfles tot de tabletten zijn opgelost.
- Laat de gesloten veldfles 10 minuten staan.
- Schroef de dop twee slagen los.
- Houd de fles ondersteboven en laat wat water eruit lopen, om hals en dop te desinfecteren.
- Schroef de dop vast.
- Wacht daarna nog 20 minuten.
- Proef het water.  
*Chloorsmaak?* Water is geschikt voor consumptie.
- Corrigeer de smaak door 1, 2 of 3 blauwe tabletten toe te voegen.  
*Geen chloorsmaak?* Voeg 3 chloortabletten toe en doe de hele procedure opnieuw.

**Opmerking:**

Het flesje met de chloortabletten is in het donker te herkennen door 1 ribbeltje op de bodem. Het andere flesje heeft 2 ribbeltjes.

Bedenk wel dat op deze manier slechts ziektekiemen worden gedood. Giftig water wordt zo *niet ontgift*. Bij gebruik van NBC-strijdmiddelen is *al het open water onbruikbaar*, door radio-actieve, bacteriologische of chemische besmetting. Ook grondwater is dan onbruikbaar.

## 11 Omgaan met voedsel

a. *Algemeen*

Door onjuiste, onhygiënische gewoonten kan het voedsel besmet raken met ziektekiemen. Ziektekiemen en hun giftige produkten kunnen ernstige *faecale infecties* of *voedselvergiftiging* veroorzaken.

Er kan iets mis gaan met het voedsel door onhygiënische praktijken tijdens *het transport, het bewaren, het klaarmaken, het opdienen en het eten* ervan. Kortom tijdens het ermee omgaan.

Daarom geldt onder alle omstandigheden:

- *Was* voor het omgaan met voedsel uw *handen*.
- Zorg ervoor dat *alle voorwerpen* die met voedsel in aanraking komen, *schoon* zijn en *gedesinfecteerd*. (zie pt e)
- Op plaatsen waar met voedsel wordt omgegaan dienen goed *afsluitbare afvalbakken* te staan. Deze moeten schoon zijn aan de buitenkant. Er mag geen afval naast liggen. Na elk gebruik moeten de bakken gesloten worden.

b. *Het gebruik van koelkasten*

Bij het gebruik van koelkasten in bijv. wachtlokalen en onderdeelbars, moet op de volgende zaken gelet worden:

- De temperatuur moet lager zijn van 7° C.
- Voedsel en drank moeten zo in de kast worden gezet, dat de koellicht kan circuleren.
- Melkprodukten en vleeswaren moeten zo spoedig mogelijk worden gekoeld. Let op de uiterste consumptiedatum; daarna niet meer gebruiken.
- Bewaar geen aangebroken blikken in de koelkast.
- Gebruik het vriesvak niet om in te vriezen. Bewaar diepgevroren voedsel niet langer dan 48 uur in het vriesvak.
- Ontdooi de koelkast wekelijks.
- Maak de koelkast wekelijks schoon en desinfecteer hem. Voor het desinfecteren kan bleekwater gebruikt worden. Volg hierbij de gebruiksaanwijzing op de verpakking.
- Verwijder gemorste etenswaren of drank onmiddellijk.

c. *Te velde en onder andere primitieve omstandigheden*

Hier geldt:

- Pas op met blikconserven; gebruik de inhoud van bolstaande of lek-kende blikken niet.
- Was en desinfecteer fruit voor de consumptie.
- Ruim kruimels en voedselresten op.
- Bewaar geen etensresten; maak niet alle blikken tegelijk open.
- Doe steeds deksels op jampotten, blikken e.d., zodat ook tijdens de maaltijd het voedsel onbereikbaar is voor vliegen en ander ongedierte.

- Doe lege flesjes en blikjes onmiddellijk in de vuilnisbak. Sluit de vuilnisbak!

d. *Op legeringskamers en in werkruintes*

Voor legeringskamers en werkruintes geldt:

- Neem geen aan bederf onderhevige voedingswaren, zoals melkprodukten, vleeswaren, slaatjes e.d., hiermee naar toe met de bedoeling deze op een later tijdstip te nuttigen.

e. *Afwassen*

(1) *Algemeen*

Voor het veilig reinigen van voorwerpen die met voedsel in aanraking komen, is het volgende systeem ontwikkeld: *wassen, spoelen, desinfecteren*.

Pas dit systeem steeds toe in de kazerne, maar zeker onder primitieve omstandigheden. Door op een veilige manier af te wassen, houdt men de risico's van de verspreiding van besmettelijke ontstekingen van het mondslijmvlies en van faecale infecties klein.

- Vooraf moeten *voedselresten* van etensblik, bord, bestek, met bijv. toiletpapier worden verwijderd en in een afvalkuil, -vat of -doos worden gedeponerd. Pannen e.d. moeten zonodig worden afgeschraapt.
- Daarna moet u de voorwerpen veilig *afwassen*, d.w.z. wassen, spoelen en desinfecteren.
- Vervolgens laat u de voorwerpen aan de lucht *drogen*. Gebruik in geen geval gemeenschappelijke droogdoeken!

(2) *Afwassen in stromend heet water*

D.w.z. wassen, spoelen en desinfecteren m.b.v. stromend heet water van tenminste 65° C. In de kazerne gebruikt men dan een geiser of boiler; te velde een z.g. „heater“.

*Werkwijze:*

- Verwijder de voedselresten.
- Was het voorwerp in het stromende hete water met behulp van een *afwasborstel*.
- Desinfecteer het voorwerp door het zolang in de waterstroom te houden tot het door en door heet is.
- Sla de waterdruppels van het voorwerp af en laat het aan de lucht drogen.

(3) *Afwassen in een drie-vatensysteem*

De van schoon *drinkwater* voorziene vaten worden gewoonlijk met behulp van *dompelaars* verhit. Indien men niet de beschikking heeft over dompelaars, plaatst men de vaten boven een uitgegraven sleuf. In de sleuf wordt dan een brander of ander vuur aangebracht om het water in de vaten steeds kokend te houden.

Het water moet *na iedere afwas* van ongeveer 120 man ververst worden.

De volgorde van gebruik van de vaten moet duidelijk worden aangegeven, bijv. met cijfers.

Voor de vaten wordt een *afvalvat* o.i.d. geplaatst. Aan het eerste vat dient minstens 1 langstelige *afwasborstel* met een touw te zijn vastgemaakt.

*Werkwijze:*

- Verwijder de voedselresten.
- In *vat 1*, dat *heet water met afwasmiddel* bevat, wast u het voorwerp goed af. Gebruik hierbij de afwasborstel.
- In *vat 2*, dat *kokend water* bevat, spoelt u het afwasmiddel van het voorwerp af. Beweeg het voorwerp enige malen op en neer.
- In *vat 3*, dat *kokend water* bevat, desinfecteert u het voorwerp, door het enige seconden ondergedompeld te houden. - Sla tot slot de waterdruppels van het voorwerp en laat het aan de lucht drogen.

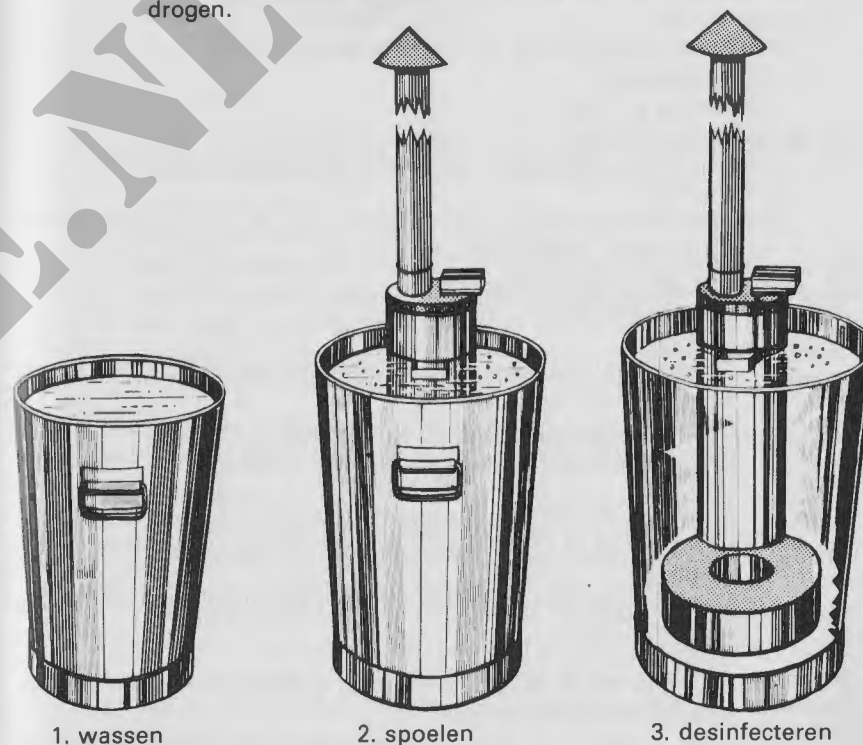

*Opmerking:*

Het *desinfecteren* in vat 3 kan ook met *koud chloorwater* worden gedaan. Chloorwater wordt o.a. met bleekwater bereid. Volg hierbij de

gebruiksaanwijzing op de verpakking. Het is zaak eerst *het afwasmiddel zorgvuldig van het voorwerp te spoelen*. (in vat 2!)  
*Desinfecteer* het voorwerp dan door het minstens *30 sec* in het chloorwater *ondergedompeld* te houden.

## 12 Afvalverwijdering

### a. Algemeen

Dagelijks worden grote hoeveelheden afval geproduceerd. Dit afval vormt een ideale woon- en broedplaats voor vliegen, ratten en ander schadelijk gedierte. Om overlast en ziekten te voorkomen, moet alle afval in het bivak of op de post onmiddellijk worden verwijderd. Allerlei besmettelijke ziekten kunnen het gevolg zijn van slechte afvalverwijdering.

### b. Soorten afval

We hebben te maken met de volgende soorten afval:

#### (1) Menselijk afval

Ontlasting en urine

#### (2) Vloeibaar afval

Bij waterpunt, wasplaats, badplaats, waterwagen, keuken.

#### (3) Vast afval

Spoeling (keukenafval en etensresten, ook in halfvloeibare vorm), blik, kunststof, papier, hout, e.d.

### c. Methoden voor afvalverwijdering

#### (1) Voor menselijk afval

##### (a) Methoden

Tijdens verplaatsingen moet u in de korte rust gebruik maken van z.g. „cat-hole“-latrines.

Hiervoor maakt men met de pioniersschop een kuil van 0,30 m diep. Na gebruik wordt het geheel met grond opgevuld en aangedrukt.

In een bivak van 1 à 3 dagen worden *hurk-greppel-latrines* gebruikt, tenzij er al andere, meer permanente, voorzieningen zijn getroffen.

Bij een langer verblijf te velde worden gewoonlijk *diepeput-latrines* geconstrueerd.

Opmerking:

Zolang de diepeput-latrines nog niet gereed zijn, moeten er greppelatrines worden gebruikt!

Soms worden ook andere types latrines en urinoirs gebruikt. Deze worden in dit vs niet besproken.

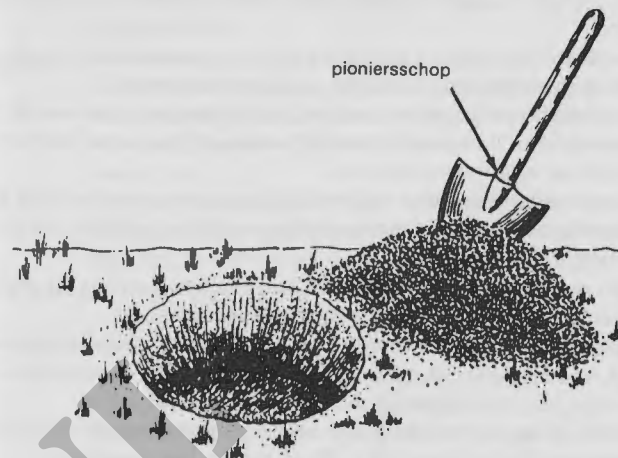

„cat-sanitation“

Welk type voorziening er ook wordt gebruikt, de eenheid is zelf verantwoordelijk voor de aanleg, het onderhoud, het gebruik (!) en het sluiten ervan.

#### (b) Plaats en inrichting van de voorzieningen

Om besmetting van voedsel en drinkwater te voorkomen, kiest men de plaats voor *latrine* minstens 100 m van de keuken van de plek waar wordt gegeten en 30 m van een eventuele waterput. De plaats moet goed bereikbaar zijn voor de gebruiker en liggen aan de buitenkant van het terrein dat aan de eenheid is toegewezen.

*Urinoirs* legt men aan in de buurt van plaatsen waar regelmatig veel mensen bij elkaar zijn, dus bij cantines, eetzaal, bureaus, slaapplekken, e.d.

Bij iedere latrine komt toiletpapier op een geschikte houder. Het papier moet droog blijven. Plaats daarvoor een leeg, goed schoon-gemaakt en gedroogd conservenblik over de rol.

Ook moet een eenvoudige, makkelijk te bedienen *handwasgelegenheid* net buiten de latrineshelter worden geïnstalleerd.

Latrines moeten 's nachts verlicht zijn, mits de militaire situatie dit toelaat. Anders moet met tape of stokken de weg naar de latrines makkelijk te vinden zijn.

#### (c) Gebruik van de voorzieningen

- Bedek uw ontlasting met een schep zand.
- Als er een bovenbouw boven de put is aangebracht, sluit dan na gebruik het deksel goed.

- De „zitting“ moet dagelijks met water en zeep geschrobd worden.
- De binnenkanten van shelters moeten tweemaal per week met een langwerkend insecticide worden besproeid.
- Bij vliegenoverlast moet ook de inhoud van de putten en de binnenkant van de kisten (zitting) tweemaal per week met dit insecticide worden besproeid.
- Vliegmaden in de put kan men ook doden door hen met heet water te overgieten. De temperatuur van het water moet 65° C of hoger zijn.

Als een put volraakt of het bivak wordt verlaten, moet zij worden gesloten. Dit gebeurt op de volgende manier:

- Besproei inhoud en wanden van de put en de grond rondom de put (minstens 0,50 m) met een langwerkend insecticide.
- Vul de put met lagen grond van ongeveer 0,10 m.
- Druk de laag voorzichtig aan alvorens een nieuwe laag aan te brengen. Ga zo door tot 0,30 m boven het maaiveld.

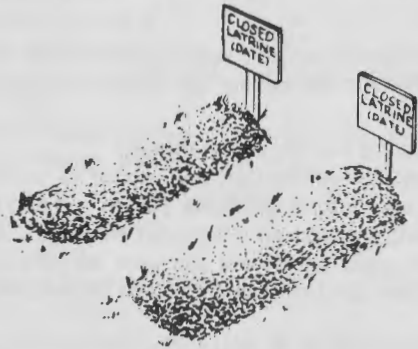

Engelse teksten:  
closed latrine;  
closed soakage pit;  
closed urine disposal.

- Het op deze manier ontstane heuveltje wordt met insecticide besproeid. Zo wordt het uitkomen van eventuele in de put aanwezige vliegpoppen voorkomen.
- Op de heuvel wordt een rechthoekig bord geplaatst. Dit bord moet aangeven:  
de soort put (bijv. latrine);  
de datum van sluiting;  
naam van de eenheid (mits de militaire situatie dit toelaat).

#### (d) Constructie van enkele voorzieningen

##### Greppellatrine

Dit is een z.g. hurklatrine met capaciteit voor minstens een dag. De breedte van de greppel moet ongeveer 0,30 m zijn. Dat is tweemaal de breedte van het blad van een pioniersschop. De diepte moet ongeveer 0,60 m bedragen. Zo lang is de uitgeklapte pioniersschop.

Een goede lengte is 1.20 m. De greppel biedt zo eventueel aan twee personen tegelijk plaats. Het aantal greppels moet zo groot zijn dat aan 8% van de eenheid tegelijkertijd plaats kan worden geboden.

Eenheid met een sterkte van 100 man.

8% = 8 man

voor 2 man nodig 1 greppel;

voor 8 man dan 4 greppels.

Ook voor alle andere typen latrines geldt 8 „zitplaatsen“ per 100 man.

De afstand tussen de greppels moet minstens 0,60 m bedragen. Als extra stevigheid voor de voeten bij het hurken, kunnen planken, die langs de lengtezijden van de greppels worden gelegd, dienstdoen.

Aan een van de korte zijden van de greppel wordt een gedeelte van de uitgegraven grond opgeworpen. Op dit bergje komt een schop, een leeg conservenblik of iets dergelijks, zodat men na afloop zijn ontlasting en het gebruikte toiletpapier met grond kan bedekken.

conservenblik om toiletpapier droog te houden

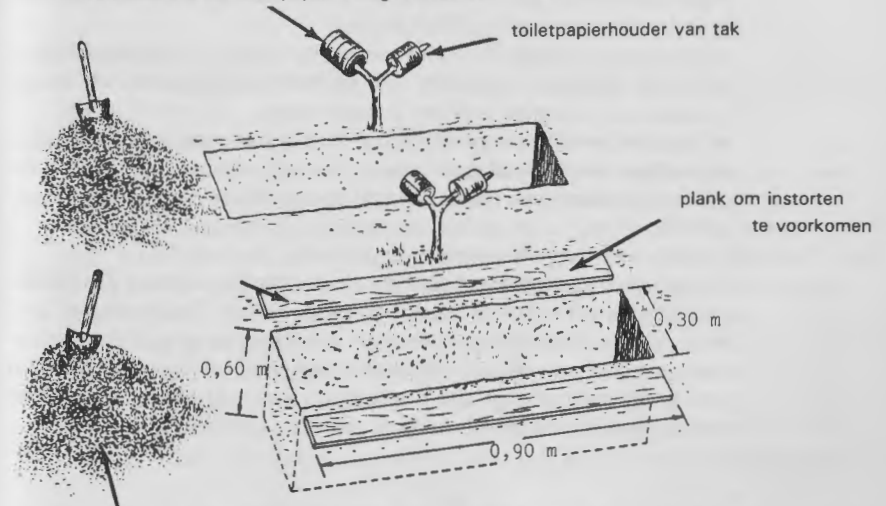

uitgegraven grond; ontlasting met een laagje van minstens 5 cm bedekken!

### Greppelurinoir

Dit is een sleuf van ongeveer 3 m lang, 1 m breed en 0.30 m diep. De bodem moet worden losgewoeld om de urine snel te laten wegzakken.

### (2) Voor vloeibaar afval

#### (a) Methoden

Te velde wordt bad- en waswater en het spoelwater uit de keuken in de grond geloosd via zinkputten of zinkgreppels. Om deze vloeistoffen door de grond te laten absorberen, moeten zowel vet, zeep, als vaste bestanddelen er eerst uitgehaald worden. Dit gebeurt met een vetval. Als men geen vetval gebruikt, raakt de grond verstopt door gestold vet.

De grond onder een handwasplaats, bij de waterwagen, e.d. wordt 0,10 m afgegraven, rul gemaakt en opgevuld met kleine stenen, puin, takjes, e.d. Zo blijft het water niet staan.

#### (b) Constructie enkele voorzieningen

##### Zinkput

Er wordt een kuil gegraven van 1,20 m bij 1,20 m bij 1,20 m. De kuil wordt gevuld met bakstenen, gebroken flessen en dergelijk materiaal.

##### Zinkgreppel

Dit is een put van 0,60 m bij 0,60 m bij 0,30 m.

### (3) Voor vast afval

#### (a) Methoden

In *vredestijd* wordt bij oefeningen in NL en in het buitenland het vaste afval in plastic zakken verzameld en meegenomen naar de eigen kazerne of gestort op een officiële vuilstortplaats. (In Duitsland heet deze plaats „Muhldeponie“.)

In *bivaks en tijdelijke kampen* wordt het vaste afval gewoonlijk in kuilen of greppels begraven. De spoeling ook! Blikken en dozen moeten van tevoren worden platgemaakt.

In *kampen waarin de verblijfsduur langer dan een week is*, wordt brandbaar vast afval gewoonlijk in een verbrandingsoven verbrand. Onbrandbaar afval wordt begraven of naar elders afgevoerd.

#### (b) Constructie van een verbrandingsoven

Boven- en onderkant van een drum worden verwijderd. Onderaan de drum wordt een flink aantal gaten gemaakt. Zo kan dan m.b.v. bijv. staven betonijzer een rooster worden gemaakt. Een alternatief rooster ontstaat door de bodem niet te verwijderen, maar hem van gaten te voorzien. De drum moet dan wel op stenen of met grond gevulde conservenblikken worden geplaatst.

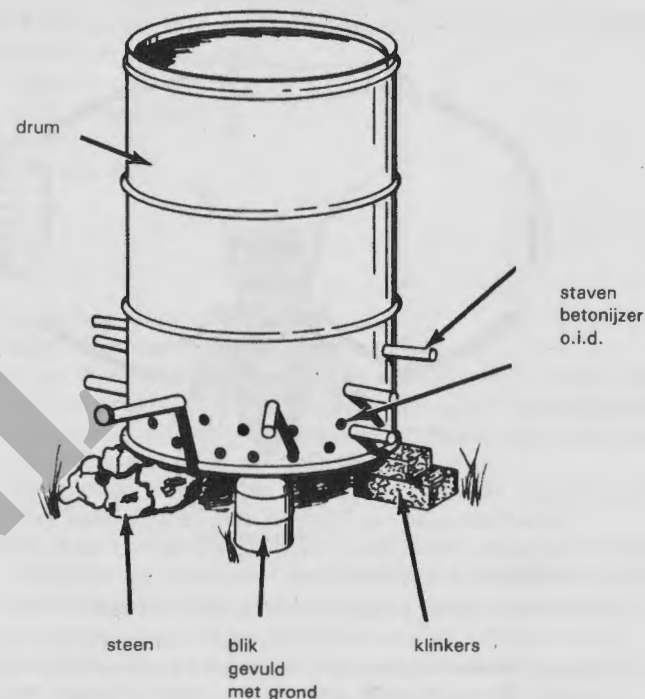

## 13 Maatregelen tegen vliegen

### a. Algemeen

Om vliegen doeltreffend te kunnen bestrijden is het nodig hun levenswijze te kennen.

### b. Levenswijze

De vliegesoorten die een gevaar betekenen als overbrengers van ziekten, hebben alle in grote trekken dezelfde levenswijze.

De eieren worden gelegd op een plaats, waar de jonge, uitkomende larven direct voedsel, warmte en bescherming hebben. Deze factoren, die voor de larven van levensbelang zijn, worden gevonden in *afvalhopen*, *mesthopen*, *latrines*, e.d. Op plaatsen waar rotting plaatsvindt dus!

De larven groeien snel en vervellen enkele malen. Als ze volgroeid zijn, verpoppen ze. Dit gebeurt meestal op een iets drogere plaats. De larven kruipen daartoe dan ook meestal in de grond. Daar heeft dan een verandering plaats. De larvehuid verhardt en vormt als het ware een tonnetje, de *pop*. Hierbinnen verandert de larve in een jonge *vlieg*. Na enige dagen

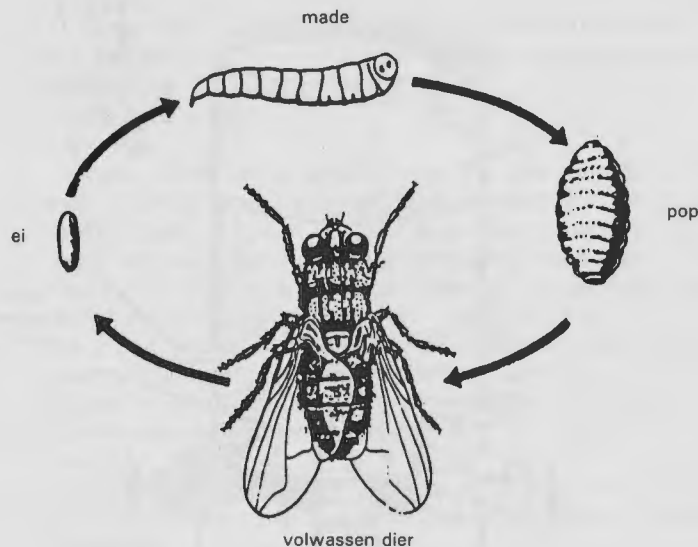

levenscyclus van de vlieg

komt deze uit de pop en werkt zich vervolgens *loodrecht omhoog* de grond uit. Tot dit moment liggen de vleugels nog geheel opgevouwen op de rug. Eenmaal boven de grond zal het dier zijn vleugels strekken en drogen. Dit duurt enige uren. In de tussentijd loopt het dier rond en kan zich in of bij latrine of mesthoop al besmetten. Als hij eenmaal droog is en kan vliegen, is hij reeds *met allerlei ziektekiemen besmet*. Hij is zo vanaf het begin al een gevaar. *De volwassen vlieg* heeft de gewoonte om de maaltijd op ontlasting te beginnen en op voor mensen bestemd voedsel te eindigen. Hij draagt echter de ziektekiemen niet alleen mee aan zijn lichaam. Hij braakt deze ook met zijn maaginhoud over ons (vaste) voedsel, dat hij eerst vloeibaar moet maken om het te kunnen opzuigen. Bovendien doet de vlieg om de paar minuten zijn ontlasting – vol ziektekiemen – op ons voedsel!

Kortom: vliegen werken de overdracht van faecale infecties zeer in de hand!

**c. Preventie en bestrijding**

(1) *Zorg ervoor dat vliegen geen broedgelegenheid krijgen in onze omgeving en in elk geval geen toegang hebben tot faeces.*

Dit wordt bereikt door het door alle afval op de juiste manier te verwijderen (zie par 12).

(2) *Zorg ervoor dat vliegen niet met ons voedsel in aanraking kunnen komen.*

- Berg voedsel op in afgesloten blikken, dozen, potten e.d.
- Maak gebruik van horren of muskietengaas of plaatsen waar met voedsel wordt omgegaan.

(3) *Maak vliegen dood.*

- Met een vliegemepper.
- Met kleefstroken.
- Met insecticiden.

**14 Geluidsschade**

**a. Algemeen**

(1) Geluid is voor de mens onmisbaar:

- hij houdt er contact met zijn omgeving mee;
- hij kan er afwijkingen aan machines, motoren, e.d. mee opmerken, n.l. als er plotseling een ander geluid wordt geproduceerd;
- veel waarschuwingssignalen berusten op geluid, denk maar aan de verschillende vormen van alarmeren.

(2) Naast deze nuttige functie kan geluid ook nadelige invloed op ons hebben. We spreken van *geluidshinder* en *geluidsschade*.

Bij geluidshinder kunnen de gevolgen zowel emotioneel als lichamenteel zijn. De krijgsmacht probeert door het nemen van allerlei maatregelen de geluidshinder te beperken. We gaan er hier verder niet op in.

**b. Geluidsschade**

We bedoelen hiermee de door geluid veroorzaakte onherstelbare schade aan de mens.

Een voorbeeld hiervan is: beschadiging van het binnenoor met als gevolg een *niet-te-genezen* gehoorverlies.

**c. Bescherming tegen geluidsschade**

De KL verplicht u in lawaaigevaarlijke gebieden uw gehoor te beschermen. Ze stelt twee soorten beschermingsmiddelen ter beschikking: *oordoppen* en *oorkappen*.

De oordoppen heeft u bij uw psu gekregen. Draag ze altijd bij u! En... gebruik ze!

De oorkappen krijgt u uitgereikt in gevallen waar oordoppen onvoldoende bescherming bieden.

**d. Gebruik en onderhoud van de oordoppen**

De oordoppen geven in de meest voorkomende gevallen voldoende bescherming tegen lawaai, maar *alleen als zij goed zijn aangebracht*. Daarom volgt hier de gebruiksaanwijzing:

- Bevochtig de oordop.
- Pak met een hand, over het hoofd heen, de oorschelp vast en trek hem stevig naar boven en naar buiten.

- Pak met de andere hand de oordop bij het dunne gedeelte vast en breng het dikke deel met een *op- en neergaande* beweging in de gehoorgang aan.

Na gebruik:

- Reinig, na gebruik, oordoppen en doosje goed met water en zeep.

## 15 Warmteletsels

### a. Warmteuitputting

#### (1) Komt voor

Wanneer de lucht erg droog is.

#### (2) Oorzaak

Zoutverlies door overmatig transpireren.

#### (3) Verschijnselen

- Natte, bleke huid.
- Normale temperatuur.
- Hoofdpijn.
- Duizeligheid.
- Slap gevoel.
- Geen eetlust.
- Krampen van de spieren van kuiten, armen, buik.

#### (4) Eerste hulp

- Breng slachtoffer in de koelte.
- Doe uitrusting af.
- Maak kleding los.
- Geef hem zout water te drinken.

### b. Hitteberoerte

#### (1) komt voor

Als bij windstil, warm weer, bij een hoge luchtvochtigheid, grote lichamelijke inspanning moet worden geleverd.

#### (2) Oorzaak

Het lichaam kan onvoldoende warmte afgeven d.m.v. het verdampen van zweet.

#### (3) Verschijnselen

- Droge, hoogrode, gloeiende huid.
- Hoge koorts.
- Erge dorst.
- Snelle diepe ademhaling.
- Wordt suf of raakt plotseling bewusteloos.
- Soms toevallen.

#### (4) Eerste hulp

Snel afkoelen:

- Breng slachtoffer in de koelte; in elk geval in de schaduw.
- Doe uitrusting af.

- Maak kleding los.
- Besprenkel slachtoffer met water, leg natte doeken op zijn hoofd.
- Waaier met een stuk karton o.i.d. om het verdampen te bevorderen.

Als het slachtoffer bij kennis is:

- Hem zelf water laten drinken.

Bij bewusteloosheid:

- Ademweg vrijhouden.
- In stabiele zijligging leggen.
- Koelen.
- Afvoeren en blijven koelen.

Opmerking:

Verlies geen tijd! Levensgevaarlijke toestand.

### c. Preventie van warmteletsels

Beide warmteletsels kunnen voorkomen worden. Let daarbij op het volgende:

#### (1) Drink veel water

Bij erg hoge temperaturen en droge lucht, kunt u zoveel vocht verliezen, dat u om dit verlies aan te vullen 1/2 tot 2 l water per u moet drinken. Dat is wel 15 liter of nog meer per dag.

- Drink veel water voor u aan uw opdracht begint; pas het „overdrink“-systeem toe (zie pt. 10).
- Drink dikwijls kleine hoeveelheden water, tijdens de actie.
- Drink ook al heeft u geen dorst.
- Vul elke keer als dat kan uw veldfles (bij)!

#### (2) Gebruik alle maaltijden

Met het zweten verliest u veel zout. Ook dit verlies moet aangevuld worden. Dit kan het beste bij de maaltijden.

- Sla geen maaltijd over!
- Kies hartig broodbeleg bij de broodmaaltijd.
- Gebruik extra zout bij de maaltijd.

#### (3) De risico's zijn vergroot als men in NBC-kleding of pantservoertuigen werkt.

- Drink veel water.
- Rust regelmatig; volg de aanwijzingen van uw kader op.

#### (4) Werk en rust zo veel mogelijk uit de zon

#### (5) Pas uw kleding aan

Doe dit op aanwijzing/met toestemming van uw commandant.

- Haal de elastieken uit de broekspijpen en laat de pijpen los hangen.
- Rol de mouwen op.
- Houd verder in de zon huid en hoofd zoveel mogelijk bedekt.

#### (6) Let op elkaar

- Herken de verschijnselen van warmteletsels.
- Voorkom erger; drink, eet iets hartigs, enz.

## 16 Koudeletsels

### a. Bevriezing (frostbite)

#### (1) Komt voor

Bij droge, zowel als vochtige koude, vaak in combinatie met wind.

#### (2) Oorzaak

Delen van het lichaam worden blootgesteld aan temperaturen beneden het vriespunt. De tijd van blootstellen varieert van een paar minuten tot enkele uren. De meeste kwetsbare delen zijn: voeten, handen, neus, oren en andere delen van het gezicht.

#### (3) Verschijnselen

- Een intens gevoel van koude, gevolgd door gevoelloosheid (dood gevoel).
- Tintelende, stekende pijn is ook mogelijk.
- Bij mensen met een lichte huidskleur ziet de huid eerst rood, daarna grijs tot bleekwit.
- Bij mensen met een donkere huidskleur wordt de huid grijsgrijs.
- Soms gaat het gevoel van koude over in een gevoel van warmte(!)

#### (4) Eerste hulp

- Houd de blote voeten tegen het warme onderlichaam van een kameraad tot de pijn terugkomt.
- Houd vingers, onder de kleding in bijv. de oksels of tegen het onderlichaam tot de pijn terugkomt.

N.B. Bij bevroeringsverschijnselen:

- Geen alcohol drinken.
- Niet roken.
- Nooit met sneeuw masseren.
- Kader waarschuwen.
- Gewondenverzorger halen.

### b. Loopgraafvoet (trenchfoot)

#### (1) Komt voor

Bij temperaturen boven het vriespunt (tot 10° C).

#### (2) Oorzaak

Langdurige blootstelling (drie dagen) aan vochtige kou. Natte sokken en laarzen in combinatie met afhangen en niet-bewegen van de onderste ledematen.

#### (3) Verschijnselen

- Door en door koude, stijve voeten.
- Het lopen is zeer pijnlijk of onmogelijk.
- Huid is eerst wasbleek, later opgezwollen en blauw.
- Pijn.

#### (4) Eerste hulp

- Schoenen losmaken, maar niet uittrekken.
- Afvoeren.

### c. Onderkoeling (hypothermie)

#### (1) Komt voor

- Bij een val in koud water.
- Bij bewegingsarm verblijf in koude wind (bijv. in noodbivak of na verwonding.)
- Na inname van slaapmiddelen of alcohol met aansluitend bewusteloos liggen in een koude omgeving.

#### (2) Oorzaak

De temperatuur van de binnenste organen, zoals hart, ingewanden en hersenen is snel lager geworden t.g.v. blootstelling van het hele lichaam aan lage temperatuur.

#### (3) Verschijnselen

- Vermogen om te oordelen verdwijnt.
- Slachtoffer heeft het koud en rilt.
- Slachtoffer wil gaan slapen.
- Hij beweegt niet meer en vertoont een starre blik.
- Temperatuur van de binnenste organen zakt onder 30° C. Dit is slechts door medisch personeel te constateren.
- Ademhalingsstilstand.

#### (4) Eerste hulp

- Algehele opwarming.
- Zoek schuilplaats.
- Geef slachtoffer, zolang hij bij bewustzijn is veel warme drank met suiker. Echter geen alcohol (opwarmen van binnenuit).
- Wikkel hem in een (aluminium) deken.
- Trek hem droge kleren aan en stop hem in een slaapzak.
- Of verwarm hem met de lichaamswarmte van een kameraad.

Als het slachtoffer bewusteloos is:

- Houd de ademweg vrij.
- Leg slachtoffer in stabiele zijligging.
- Beadem hem eventueel.
- Voer slachtoffer af.

### d. Preventie van koudeletsels

Koudeletsels en andere problemen door koude veroorzaakt, kunnen worden voorkomen. Het dragen van koudweerkleding is niet genoeg. U moet ook een aantal zaken zorgvuldig nakomen:

#### (1) Zorg goed voor uw voeten

- (a) De voeten zijn het moeilijkste gedeelte van het lichaam om warm en droog te houden.
  - Neem als u te velde gaat minstens 5 paar sokken mee.
  - Houd altijd een paar sokken-extra warm en droog, door ze tussen de kleding of in de helm te dragen.
  - Gebruik inlegzolen.

- (b) Om te voorkomen dat vocht problemen gaat opleveren, moet u minstens elke acht uur het volgende doen:
- Ga naar een warme plaats.
  - Trek laarzen en sokken uit.
  - Droog de voeten goed, vooral tussen de tenen.
  - Poeder de voeten met voetpoeder (zie voetverzorging).
  - Masseer uw voeten ongeveer 5 minuten.
  - Trek droge sokken aan.
  - Wrijf de binnenkant van de laarzen droog en doe ze weer aan.
  - Beter nog is andere, droge, gevechtslaarzen aandoen.

- (c) Om uw voeten warm te houden, moet u:
- Geen knellende laarzen en/of nauwe sokken dragen.
  - Bewegen! Als u niet loopt, krijgt u gegarandeerd koude voeten. Maak in noodgevallen kniebuigingen, looppas op de plaats, beweeg de tenen voortdurend, til uw voeten af en toe op. Zo bevordert u de bloedcirculatie.

#### (2) *Zorg voor uw handen*

- Houd uw handen zo veel mogelijk bedekt.
- Draag geen handschoenen of wanten die te nauw zijn.
- Draag de wollen wanten nooit zonder de gewezen wanten in sneeuw of regen. Natte wanten vergroten de kans op koudeletsels of draag gevoerde handschoenen.
- Warm koude handen door deze onder de bovenkleding in de oksels of tegen het onderlichaam te houden. Ook kunt u uw vuisten afwisselend ballen of ontspannen of uw armen rond zwaaien.
- Raak nooit in extreme koude met blote handen metaal aan. De huid met onderliggend weefsel kan zo onmiddellijk bevroren en er ontstaat een zelfde soort letsel als bij het zich branden.

#### (3) *Gebruik de militaire kleding op de juiste manier*

##### (a) *Draag schone kleding*

Vuile kleding, koude kleding! Vuil en vet verkleinen het isolerend vermogen in het weefsel. De lichaamswarmte kan zo ontsnappen.

##### (b) *Zorg dat u niet gaat zweten*

Ook zweet verkleint het isolerend vermogen van de kleding. Maak, als u zich toch moet inspannen, kledingstukken los om koude lucht binnen te laten. Begin met een paar knopen. Trek als u het dan nog warm hebt, de buitenste laag uit.

Niet zweten, maar ventileren.

Het is beter het een beetje koud te hebben, dan te zweten.

##### (c) *Draag ruimzittende lagen*

Het is erg belangrijk dat uw kleding ruim zit en uit meerdere lagen bestaat. De lucht tussen de lagen werkt isolerend en de bloedcirculatie wordt niet gestremd.

Goede bloedcirculatie helpt koudletsels voorkomen.

#### (d) *Uw koudweertenu is als volgt opgebouwd:*

1e laag: onderbroek, hemd.

2e laag: lange onderbroek, hemd lange mouw.

3e laag: binnenjas, binnenbroek.

4e laag: isojas en broek.

5e laag: buitenjas, buitenbroek.

Welke lagen u aanheeft, hangt af van hoe koud het is en wat u te doen heeft. Volg de instructies van uw kader op.

#### (4) *Denk om uw hoofd*

Om zoveel mogelijk lichaamswarmte vast te houden, moet u uw hoofd bedekt houden. 70% à 80% van de lichaamswarmte ontsnapt via het hoofd. Gebruik de sjaal gvt met of zonder regenkap om oren en andere delen van het hoofd te beschermen of vechtpet met bontvoering.

#### (5) *Blijf in beweging om warm te blijven*

Luister- en observatieposten hebben het onder koude omstandigheden erg moeilijk, vooral 's nachts. Het is erg moeilijk om te controleren of je kameraad een koudeletsel heeft opgelopen zonder te praten of licht te gebruiken. Door het verbreken van de geluid- en lichtdiscipline geeft u uw positie prijs.

Het beste wat in die gevallen gedaan kan worden is:

- Beweeg voortdurend vingers en tenen om het bloed te laten stromen.
- Zit niet te lang achtereen met afhangende benen, blijf bewegen.
- Mocht er gelegenheid tot slapen zijn, let dan op dat uw kameraad zijn gevechtslaarzen en bovenkleding uitdoet voor hij in zijn slaapzak kruipt.
- Controleer als hij opstaat zijn tenen en vingers.
- Zorg voor uw kameraad, dan zorgt hij voor u.

#### (6) *Trek zoveel mogelijk profijt van slaap*

Vermoeide militairen hebben een grotere kans een koudeletsel op te lopen.

- Ga warm in de slaapzak en zorg dat u warm kunt blijven.
- Doe sokken en bovenkleding uit, voor u uw slaapzak ingaat.
- Slaap nooit met laarzen aan.
- Doe voor u in de slaapzak gaat uw sanitaire behoefte.
- Eet iets voor u gaat slapen.
- Vul uw veldfles en neem hem mee in de slaapzak, om bevroren te voorkomen.
- Veeg uw gevechtslaarzen schoon en neem ze mee in de slaapzak. Bij het opstaan zijn ze dan warm.
- Houd de slaapzak drog. Slaapzakken kunnen nat worden door regen of sneeuw, maar ook door transpireren en uitademingslucht. Slaap niet met mond en neus in de zak.

- Gebruik eventueel uw sjaal gvt of een handdoek om het gezicht warm te houden.
- Slaap niet direct op de grond of op metaal. Maak een isolerende laag van takken, stro, gras, hooi, schuimrubber, papier, etc.
- Wikkel u nooit met slaapzak en al in plastic.

(7) *Eet en drink voldoende*

Als u niet goed eet of onvoldoende drinkt, neemt uw weerstand tegen koude(letsels) af en daarmee de kans om slachtoffer te worden toe.

- Eet alle componenten van de uitgereikte rantsoenen.
- Voorkom uitdroging, door veel water, koffie, soep te drinken. (zie ook pt 10, c)
- Gebruik geen alcohol.
- Rook niet.

**17 Persoonlijke maatregelen tegen bijtende/stekende insecten**

a. *Tegen luizen (hoofdluis, schaamluis, kleeerluis)*

- Houd het lichaam schoon.
- Houd uw kleding schoon.
- Laat kleding geregeld wassen om luizen en neten te verwijderen.
- Was, als er geen wasserij is, zelf uw ondergoed in open water of binnenhelm. Spoel zorgvuldig na om de zeepresten te verwijderen.
- Gebruik geen beddegoed of kleding van besmette personen.
- Vermijd lichamelijk contact.
- Volg medische adviezen op.
- Gebruik in voorkomend geval de voorgeschreven poeder, creme, lotion of shampoo.

b. *Tegen vlooiën*

- Houd geen honden en katten in een militaire samenleving.
- Houd het lichaam schoon.
- Houd uw kleding schoon.
- Verschoon uw beddegoed of binnenzak van de slaapzak regelmatig.
- Bestrijd stof.
- Volg medische adviezen op.

c. *Tegen muggen*

- Maak gebruik van „muggenolie“ (insect-repellent).
- Breng deze op de gehele onbedekte huid aan. Dus op gezicht, oren, nek, armen en handen.
- Smeer de vloeistof ook op die plaatsen waar de kleding strak om het lichaam zit (rug, billen, bovenbenen, enkels).
- Smeer u opnieuw in:
  - Als u nat wordt door bijv regen, onmiddellijk;
  - als u zweet, elke twee uur;
  - als u niet merkbaar zweet, elke vier uur.

Opmerking:

Lees de gebruiksaanwijzing op de flacon!

- Volg medische adviezen op.
- Neem de malariapillen in, als deze worden voorgeschreven.

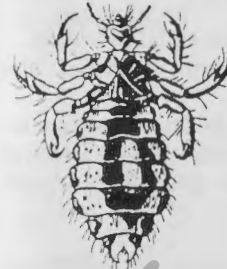

hoofdluis



kleeerluis

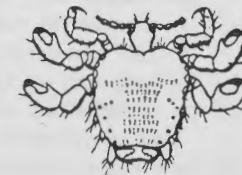

schaamluis

**18 Persoonlijke maatregelen om in een goede geestelijke conditie te blijven**

a. *Slaap wanneer dat kan*

- (1) Volg de aanwijzingen van uw meerderen hieromtrent op.
- (2) Verdeel met uw kameraden de werkzaamheden zodanig dat iedereen een tijdlang veilig kan slapen.
- (3) Probeer zo mogelijk 6 tot 9 uur te slapen.
- (4) Doe in noodgevallen hazeslaapjes, maar bedenk dat u een paar minuten nodig hebt om weer klaar wakker te worden!
- (5) Slaap zo lang mogelijk voor de uitvoering van de opdracht.
- (6) Probeer slaap in te halen.

b. *Neem maatregelen tegen de gevolgen van slaapgebrek*

Te weinig slaap veroorzaakt geen blijvend letsel aan lichaam of geest. Maakt u zich dan ook geen zorgen als u niet kunt slapen, omdat u een opdracht moet uitvoeren of vanwege geestelijke spanning. Door tekort aan slaap kan wel (tijdelijk) uw waakzaamheid verslappen, uw stemming veranderen en de wijze waarop u uw opdracht uitvoert beïnvloed worden.

Bescherm uzelf hiertegen met de volgende maatregelen:

- (1) Praat b.v. met uw kameraden om wakker te blijven tijdens saai wachten of het monotone nachtelijke autorijden.
- (2) Pauzeer van tijd tot tijd om wat lichte lichaams oefeningen te doen.
- (3) Schrijf dingen op; vertrouw niet op uw geheugen.
- (4) Controleer afspraken en berekeningen tweemaal.
- (5) Controleer ongewone waarnemingen voor u tot actie overgaat. Als u moe bent, kunt u n.l. dingen gaan zien die er niet zijn.
- (6) Maakt u zich niet ongerust over angst dromen; deze zijn een normaal gevolg van gevechtservaringen.

c. *Vergroot uw weerstand tegen spanningen ('stress')*

Angst en bepaalde lichamelijke reacties zijn normale verschijnselen voor

en tijdens het gevecht of andere levensbedreigende situaties. Deze mogen u niet zo de baas worden dat u uw opdracht niet meer kunt vervullen.

- (1) Praat met uw kameraden over de gebeurtenissen, vooral in evaluatie-gesprekken na een actie.
- (2) Probeer nieuwelingen in de groep zich snel thuis te laten voelen.
- (3) Probeer zelf, als u bij een 'vreemde' groep wordt ingedeeld, snel vrienden te maken.
- (4) Geef hen die thuis of in de eenheid problemen hebben, morele steun.
- (5) Zorg voor uw kameraden en werk er samen aan dat iedereen *voedsel, water, slaap, onderdak, bescherming* tegen hitte, kou, slechte hygiëne en vijandelijk vuur krijgt.

**d. Herken gevechtsreacties en verleen eerste hulp**

Het is van levensbelang dat u en uw kameraden goed weten wat er met u kan gebeuren als u in een gevechtssituatie raakt. Elke militair kan dan gevechtsreacties ondervinden. Het is belangrijk dat u de verschijnselen kent en weet hoe u uzelf en anderen kunt helpen.

**(1) Lichamelijke verschijnselen**

De man is zenuwachtig, beeft, zweet, zijn hart bonst.

Hij heeft een droge mond, is moe, urineert vaak, is misselijk, braakt, heeft diarree.

**(2) Geestelijke verschijnselen**

De man vergeet dingen, concentreert zich moeilijk, let slecht op, schrikt van plotselinge geluiden of bewegingen, heeft nachtmerries, kan niet slapen.

Opmerkingen.

- Iemand met een gevechtsreactie heeft alle of bijna alle van voren-voemde verschijnselen.
- Overtuig u ervan dat de man geen letsel heeft opgelopen veroorzaakt door kou, hitte of een chemische stof. De verschijnselen bij dergelijke letsels lijken op gevechtsreacties.

**(3) Eerste hulp**

- Blijf kalm.
- Neem de man onder uw hoede.
- Toon begrip, geen medelijden.
- Praat met hem.
- Probeer hem op te beuren.
- Probeer hem te laten praten.
- Houd hem op de hoogte van de gebeurtenissen.
- Probeer zijn zelfvertrouwen te vergroten.
- Laat hem slapen.
- Geef hem te eten en te drinken.
- Haal medische hulp als de verschijnselen voortduren.

## HOOFDSTUK 12

### VELDDIENST

#### 1 Camouflage



Figuur 1

Camouflage, het niet opvallen t.o.v. de omgeving, is iets wat de dieren van de natuur hebben meegekregen. Een militair te velde moet er zelf voor zorgen, dat hij zich door aanpassing aan de omgeving onttrekt aan vijandelijke waarneming.

Uw kleding en uitrusting zijn zodanig ontworpen, dat er zo min mogelijk opvalt. Toch blijft er nog genoeg „weg te werken“, zie bijgaande foto.



Figuur 2

U ziet wat er opvalt:

- ronde vorm en glans van de helm;
  - schaduw van de helmrand;
  - vorm van de uitrusting;
  - rechte lijnen van het wapen;
  - kleur van gezicht en handen.
- en bovendien – niet op de foto –
- beweging;
  - kleur van kleding en uitrusting in besneeuwde omgeving.



Figuur 3  
Geïmproviseerde gezichtscamouflage  
met behulp van norit



Figuur 4  
Organieke gezichtscamouflage  
met behulp van een camouflagestift

ZO MOET HET WORDEN

Wegwerken van:

- Vorm
- Glans
- Schaduw
- Schittering



Figuur 5

## 2 Zichtdekking

Camouflage is het toverwoord bij zichtdekking. Het wil zeggen dat u onzichtbaar bent voor vijandelijke waarneming. Het wil niet zeggen dat u beschermd bent tegen geweer- en mitrailleurvuur, in dat geval spreken we van een:

## 3 Vuurdekking

Deze beschermt u tegen vijandelijk vuur. Heeft u een gevechtsofstelling met bovendekking, dan bent u ook beschermd tegen krombaanvuur van artillerie en mortieren.

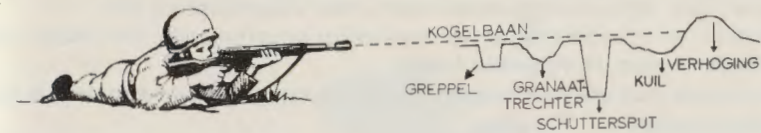

a. Vlakbaanwapens Figuur 6

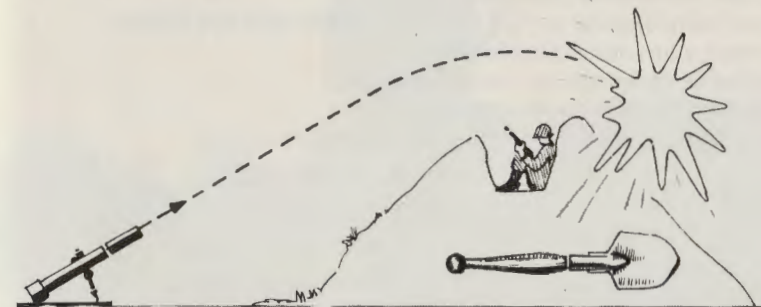

b. Krombaanwapens Figuur 7



Vuurdekking  
Figuur 8

VIJAND

ONVOLDOENDE???

Dan de pionierschop en GRAVEN!!!

Het beste is uiteraard een gecombineerde vuur- en zichtdekking. De pionierschop heeft u niet voor niets: bent u in de gelegenheid, verbeter dan uw dekking: het kan uw leven redden.

#### 4 Vuuropstelling

Met alleen vuur- en zichtdekking komen we er niet. Wegkruipen zonder zelf te kunnen vuren laat het initiatief aan de vijand.

Vanuit de dekking moet een gevechtsvaardig militair zijn wapen kunnen gebruiken, dus: elke dekking moet tevens een vuuropstelling zijn.

Hoe zicht- en vuurdekking en vuuropstelling onverbreekelijk met elkaar zijn verbonden tonen de volgende foto's.

Als u nu ook nog uw vuuropstelling veilig en ongezien kunt verlaten, is het helemaal geregeld.

DUS:

- goede waarnemingsmogelijkheden;
- goed schootsveld (en vrij kunnen hanteren van het wapen);
- goede vuur- en/of zichtdekking;
- gedekte naderings- en terugtochtsweg;
- moeilijk te naderen door tanks;

zijn de voorwaarden voor een goede vuuropstelling.



WIJZE WAAROP EEN VUROPSTELLING WORDT INGENOMEN

Figuur 9

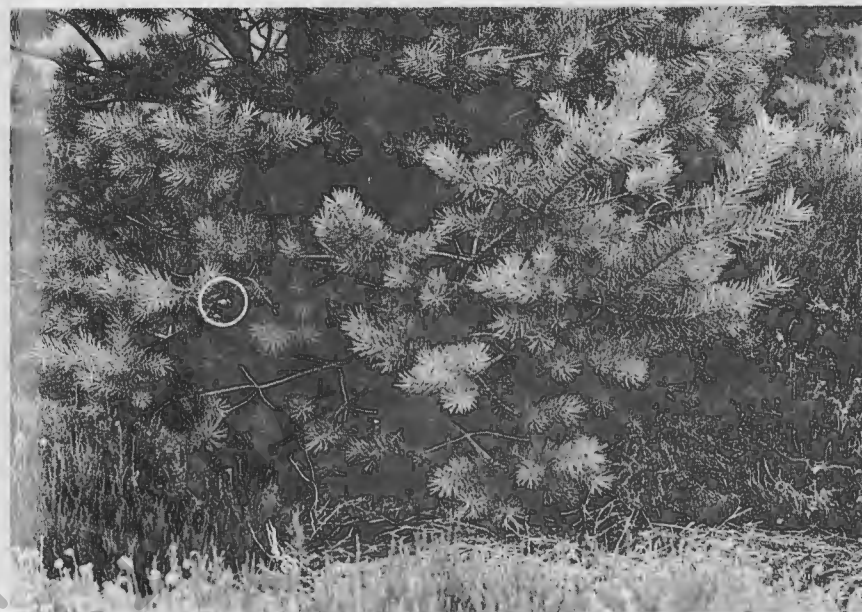

Figuur 10a goed



Figuur 10b fout

DENK AAN DE ACHTERGROND

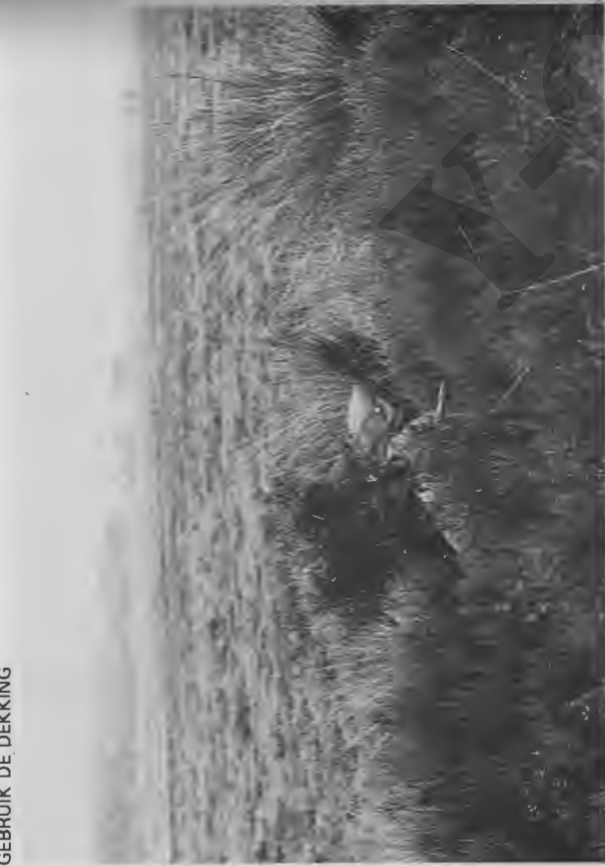

Figuur 11a goed



Figuur 11b fout

12-6



Figuur 12a goed



Figuur 12b fout

12-7



Figuur 13a goed



Figuur 13b fout

## 5 Verplaatsen in het terrein

Waar draait het om: u moet zich in het terrein zodanig – te voet – kunnen verplaatsen dat:

- u niet verdwaaft;
- u niet gezien wordt;
- als u gezien wordt, u niet geraakt wordt.  
en dat alles zowel overdag als 's nachts.

ad. a.

*Het behouden van richting*

(1) Met behulp van kaart en kompas.

Denk bij het gebruik van kompas aan het weghouden van wapen en helm en andere metalen voorwerpen (om afwijking van de naald te voorkomen).

(2) Met behulp van de zonnestand.

De zon staat om:

- 06.00 uur ongeveer in het oosten
- 09.00 uur ongeveer in het zuidoosten
- 12.00 uur ongeveer in het zuiden
- 15.00 uur in het zuidwesten
- 18.00 uur ongeveer in het westen.

(3) Met behulp van zon en wijzerplaat horloge.

- Richt de kleine wijzer op de plaats waar de zon boven de aarde staat.

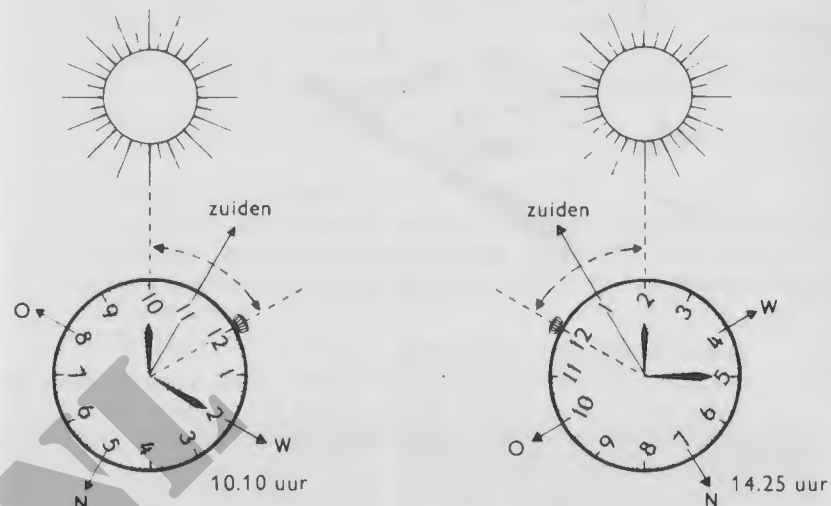

Figuur 14

– Precies tussen de kleine wijzer en het cijfer 12 is dan de *zuidelijke* richting.

Let op:

(a.)

Als u de zonnestand gebruikt dient u bij de zgn. zomertijd één uur af te trekken.

(b.)

Als het bewolkt is geeft een rechtstandig op een vel wit papier geplaatste pen of zoiets vaak toch een schaduw.

(4) 's Nachts met behulp van de Poolster.

(die staat altijd in het *noorden*)

De Poolster kunt u vinden met behulp van het sterrenbeeld de Grote Beer.



Figuur 15

(5) Met behulp van opvallende punten in het terrein.

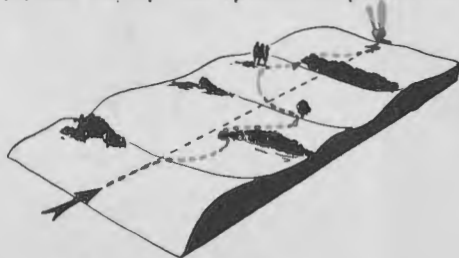

Figuur 16

ad. b.

*Gangen bij dag zonder vijandelijk vuur.*

Het belangrijkste is dat u niet gezien wordt, zolang u „onzichtbaar“ bent trekt u geen vijandelijk vuur. U zult zich gewoonlijk in de gewone pas of looppas verplaatsen. Naast uw persoonlijke camouflage moet u ook uw verplaatsing camoufleren:

- loop niet midden op wegen en paden, maar aan de zijkant en wel in de schaduw;
- blijf in bebost en begroeid terrein voortdurend waarnemen, ook in de bomen;
- vermijd kruisingen, steek iets verderop over;
- neem voordat u open terrein betreedt, even de tijd om waar te nemen;
- ga in open terrein, als het niet mogelijk is in bosranden te lopen, niet bij elkaar lopen, kies dan laaggelegen routes en ga om de heuveltjes heen in plaats van er over heen.

ad. c.

*Gangen bij dag onder vijandelijk vuur.*

Iedere verplaatsing is nu van vuropstelling naar vuropstelling. Voor u zich verplaatst moet u zich afvragen:

- waar ga ik straks naar toe;
- welke route neem ik;
- wanneer ga ik (op commando, tijdens ondersteunend eigen vuur, gebruikmakend van rook of afleiding van de vijand);
- hoe verplaatst is me.

(1) Snelle ren.

Onder daadwerkelijk gericht vlakbaanvuur verplaatst u zich met korte sprints, zigzaggend naar de volgende opstelling. U moet zich voorstellen dat een vijandelijke schutter u kan zien op het moment dat u opspringt, zijn wapen richt en afvuurt. Dit gebeurt allemaal in 2 à 3 seconden. Langer mag u dus niet zichtbaar zijn en uw „sprong“ zal dus ongeveer 10 meter bedragen, van dekking naar dekking.

(2) Looppas.

Onder vijandelijk krombaanvuur is het zinloos om te dekken: u moet zo snel mogelijk het „doelgebied“ uit en dat doet u in de looppas. Ook bij te verwachten vijandelijk vlakbaanvuur worden open terreindelen in de looppas doorschreden.

Klit niet samen, hoe dichter u op elkaar loopt, hoe groter de trefkans.

(3) Robbegang en tijgersluipgang.

In beide gevallen blijft u zo plat mogelijk tegen de grond; bij hevig vijandelijk vlakbaanvuur de veiligste manier om voorwaarts te gaan. Nadelen zijn de zeer geringe snelheid en het feit dat beide gangen fysiek zwaar zijn.

Draagwijze geweer bij:

Robbegang:



Figuur 17

Tijgersluipgang:



Figuur 18

## 6 Gedrag bij nacht

### WEES ONZICHTBAAR

Persoonlijke camouflage als bij dag (i.v.m. infraroodkijkers en helderheidsversterkers).

### WEES ONHOORBAAR

- Alle rammelende uitrustingsstukken afleggen of vastbinden (sleutels, geweerriem).
- Voorkom langs elkaar schurende broekspijpen (omwikkelen met touw).
- Voorkom krakende schoenen (invetten).
- Orders en berichten fluisterend doorgeven.



Figuur 19  
ZORG ERVOOR DAT U MET ELKAAR CONTACT HOUDT

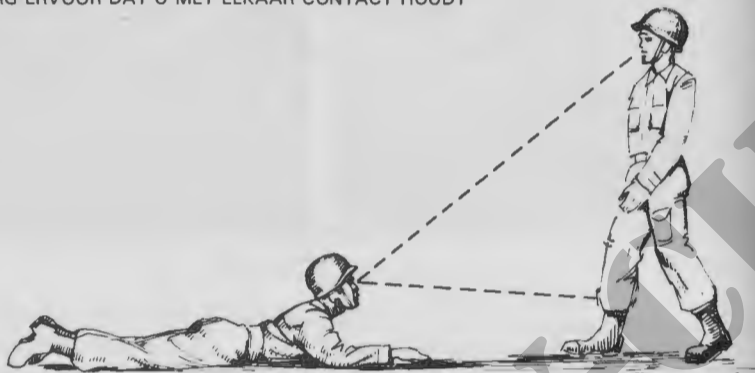

Figuur 20  
LIGGEND ZIET U MEER



Figuur 21  
SCHERM DE OGEN AF OF GEBRUIK VELDKIJKER



Figuur 22  
INDIEN TOEGESTAAN HELM AFZETTEN OF VECHTPET DRAGEN  
U HOORT DAN BETER



Figuur 23  
LAAT DE VERBEELDING  
U GEEN PARTEN SPELEN



Figuur 24  
'S NACHTS LIJKT ALLES GROTER

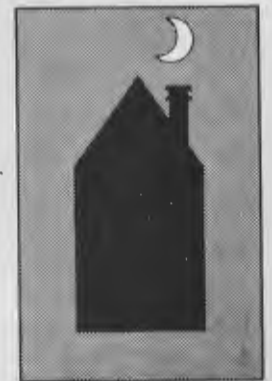

## 7 Verplaatsingen bij duisternis

### a. Lopen



Figuur 25  
Optillen van de voet



Figuur 26  
Neerzetten van de voet



Figuur 27  
Het tasten naar eventuele obstakels

### b. Kattegang



Figuur 28  
Aftasten van de grond



Figuur 29  
Verplaatsen van het been

c. Slangegang



Figuur 30  
De tenen worden stevig in de grond gedrukt



Figuur 31  
Het lichaam wordt opgeheven en naar voren gebracht

## 8 Velddiensttekens en signalen

Velddiensttekens en signalen worden gebruikt in aanvulling op of in plaats van mondelinge bevelen.

### a. Arm- en handsignalen



Figuur 32 „Attentie“



Figuur 33 „Begrepen“



Figuur 34 „Voorwaarts“



Figuur 35 „Looppas, snelheid vermeerderen“

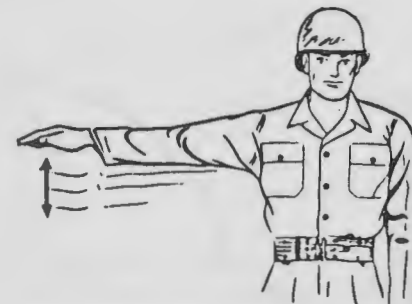

Figuur 36 „Snelheid verminderen“



Figuur 37 „Halt“

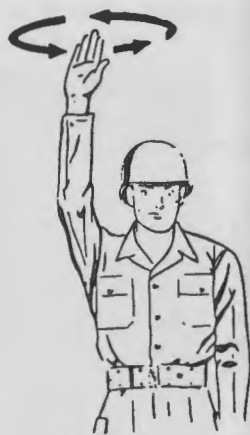

Figuur 38 „Verzamelen“

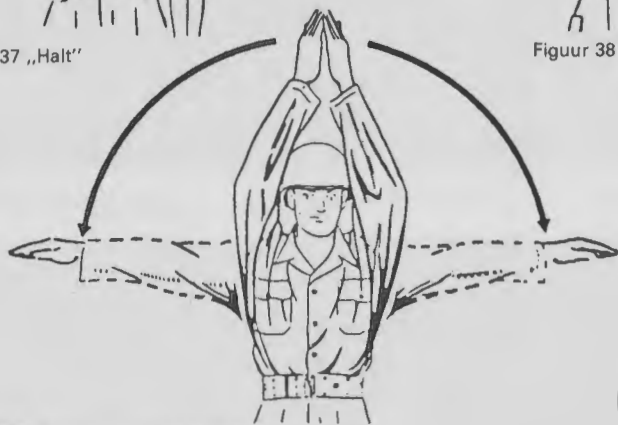

Figuur 39 „Tussenruimte vergroten“



Figuur 40 „Tussenruimte verkleinen“



Figuur 41 „Dekken“



Figuur 42 „Verspreide formatie“ (linie)



Figuur 43 „Ruitformatie“

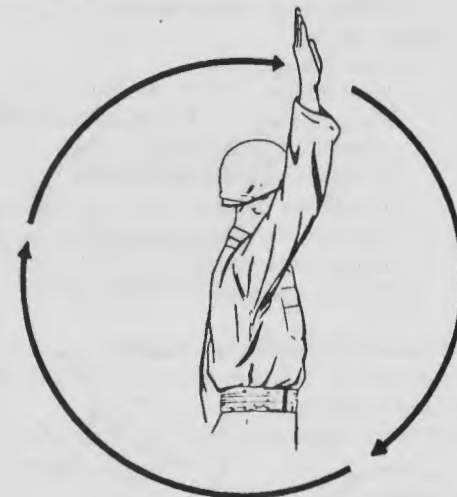

Figuur 44 „Colonne“

**b. Fluitsignalen**

kort-kort: attentie (gevolgd door teken)

kort: uitvoeren

lang (met: „stop-stop-stop“): stop vuren.

**c. Alarmsignalen**

Voor het waarschuwen van bataljon, compagnie, peloton of groep worden onderstaande signalen gegeven. Zichtbare en hoorbare signalen kunnen elkaar aanvullen.

**(1) Luchtalarm**

**(a) Hoorbaar signaal:**

- (om)roepen „LUCHTALARM“ (AIR ATTACK)
- serie lange signalen ( $\pm 3$  sec. signaal met tussenpozen van 1 sec. met voertuigclaxon of blaasinstrument)

- sirenegeloei bestaande uit 1 min. onafgebroken janktoon.
- (b) Zichtbaar signaal: ROOD bord, bij voorkeur vierkant van vorm.

(2) Nbc-alarm

(a) Hoorbaar signaal:

- (om)roepen na eerst het nbc masker te hebben opgezet „GAS, GAS, GAS” of „SPROEI, SPROEI, SPROEI” (GAS, GAS, GAS)
- (om)roepen „FALLOUT, FALLOUT, FALLOUT”
- serie korte signalen (1 sec. signaal en 1 sec. rust) met voertuigclaxon of blaasinstrument of door slaan van metaal op metaal
- sirenegeloei bestaande uit afwisselend janktoon en rust.

(b) Zichtbaar signaal:

- ZWART bord, bij voorkeur driehoekig van vorm
- het opzetten van het nbc masker en het nemen van overige beschermende maatregelen.

(3) Einde alarm

(a) Hoorbaar signaal:

- (om)roepen „EINDE ALARM” (ALL CLEAR) indien alle gevaren zijn geweken of „EINDE LUCHTALARM” (AIR ATTACK CLEAR), „EINDE GASALARM” (GAS CLEAR) of „EINDE FALLOUT ALARM” (FALLOUT CLEAR)
- indien alle gevaren zijn geweken aanhoudend signaal met voertuigclaxon of blaasinstrument of sirenegeloei bestaande uit 1 min. langgerekte toon.

(b) Zichtbaar signaal: verwijderen van geplaatste alarmeringsborden.

**9 Waarnemen (opsporen van doelen)**

Het waarnemen is op het gevechtsveld één doorlopende handeling: gebruik voortdurend ogen en oren.

**VERLIES DE VIJAND NOOIT UIT HET OOG!!!**

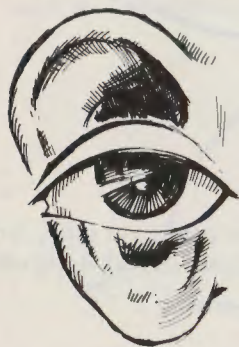

Figuur 45 GEBRUIK OOR EN OOG

Zoek het terrein af in stroken, van voren naar achteren en van rechts naar links. Doe het systematisch en onopvallend: waarnemen is „zien zonder gezien te worden.”

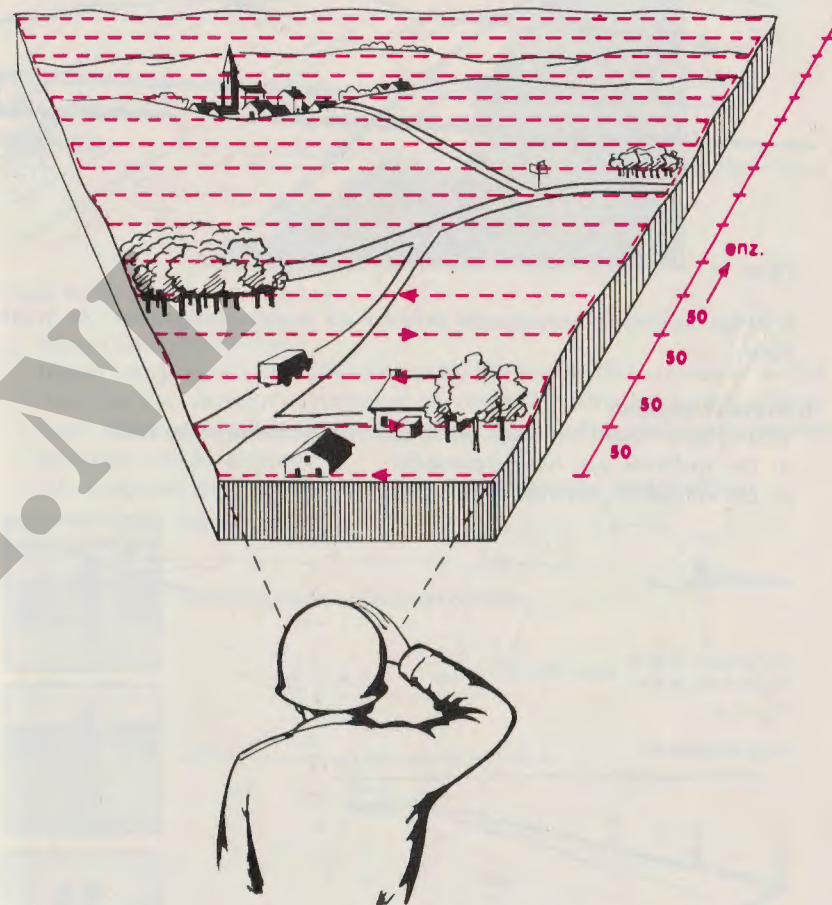

Figuur 46

Bekijk in het bijzonder:

- wegen en paden;
- randen van bossen en oorden.

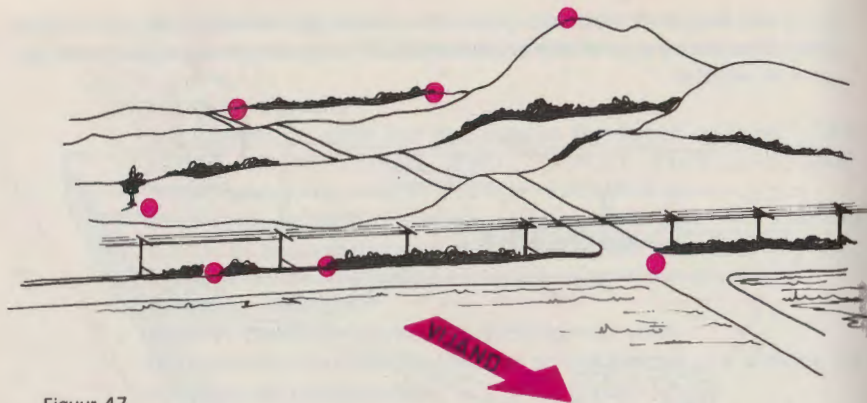

Figuur 47

Vermijd dergelijke opvallende punten als waarnemingspost. Ze trekken vuur.

### 10 Afstand bepalen

Wat is de afstand van mijn waarnemingspositie tot het doel?

- De methode van het gemiddelde
- De vergelijkingsmethode

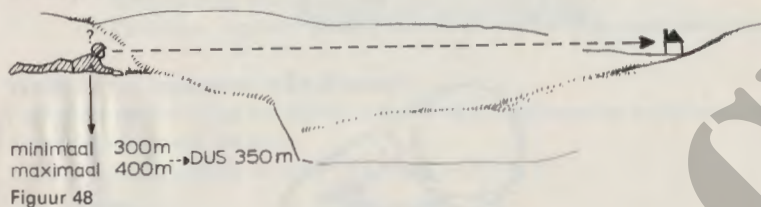

Figuur 48

Ik ga vergelijken:



Figuur 49 Onderlinge tussenruimten van: telefoonpalen, hectometerpaaltjes.

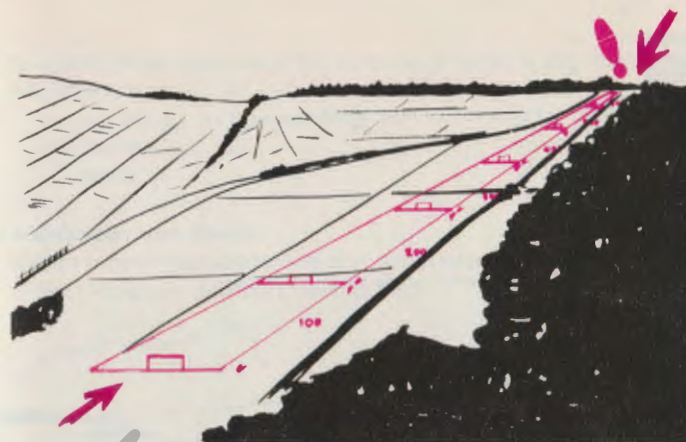

Figuur 50 Denkbeeldige voetbalvelden

### c. Verschijningsmethode

Indien het grootste gedeelte van het terrein tussen de waarnemer en het doel niet kan worden overzien, is de vergelijkingsmethode niet uitvoerbaar. In dit geval biedt het beeld van het doel de enige leidraad voor het schatten van afstanden.

Het volgende overzicht kan hierbij goede diensten verschaffen.

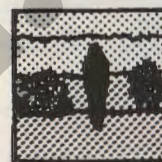

Figuur 51

500 m. - Omtrek van lichaam zichtbaar



400 m. - Hoofd nog afzonderlijk zichtbaar



300 m. - Ledematen zichtbaar



250 m. - Gezicht als lichte vlek zichtbaar



150 m. – Plaats van de ogen zichtbaar



100 m. – Onderdelen van de kleding zichtbaar



50 m. – Ogen duidelijk zichtbaar

d. In het algemeen wordt overdag te kort geschat als:

- het doel helder zichtbaar is
- men over een eentonige vlakke kijkt (water, sneeuw, zand)
- men van hoog naar laag kijkt
- het doel qua kleur sterk afwijkt van de achtergrond
- een deel van het tussengelegen terrein (een laagte) niet te zien is.

### 11 Melden van het waargenomene

Het melden van wat u hebt gezien moet *duidelijk* en *volledig* zijn.



Figuur 52

Is vijand gezien dan moet het antwoord op de vraag WAT tevens gegevens bevatten over:

- uitrusting en bewapening;
- sterkte;
- actie.

### 12 Aanduiden van doelen

Indien u het waargenomene wilt aanduiden – zodat een ander ook ziet wat u ziet – doe het dan met behulp van:



Figuur 53

- een merkpunt  
„HUIS MET ROOD DAK,  
RECHTERHOEK:  
LICHT MITRAILLEUR“



Figuur 54

- hand of vingers  
„RECHTS VOOR, KAPOT-  
GESCHOTEN TANK, GA  
RECHTS ÉÉN HANDBREED-  
TE:  
ANTI-TANKWAPEN“

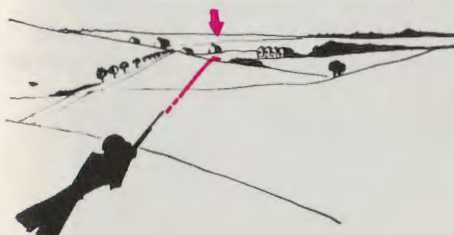

Figuur 55

- schot of vuurstoot  
„IN FRONT, GROEP HUI-  
ZEN, VOOR VIERDE HUIS  
VAN LINKS:  
MITRAILLEUR LET OP  
RICHTINGSSCHOT“

Terwille van de duidelijkheid is maar één schutter getekend. De doelaanduiding in een vuurbevel wordt echter bij voorkeur gegeven met behulp van de klokmethode, waarbij de schutter in het centrum en de lijn 6 uur-12 uur door de lengteas van de man wordt gedacht. Het doel duiden we dan aan in:

- Richting;
- Afstand;
- Doel.

De zgn. RAD-methode

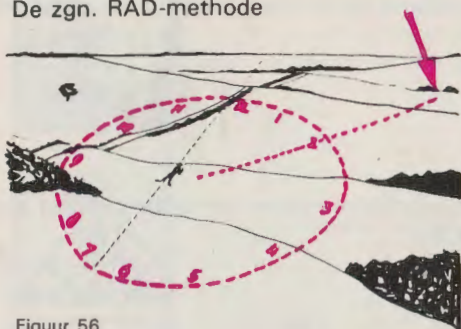

Figuur 56

„TWEË UUR, 300, MITRAILLEURSNEST IN BOSJE“

### 13 Bivaks

Iedere militair beschikt over een tenthelft met haringen, tentstokdelen en scheerlijn, teneinde samen met een collega een zgn. tweemanstent te kunnen opzetten. Indien u zelf de plaats van de tent moet bepalen denk dan aan:

- goede dekking tegen vijandelijke waarneming (ook vanuit de lucht);
- verbeter de camouflage;
- kies een droge en vlakke ondergrond;
- de tentopening in de richting van de alarmopstelling.

#### a. Het opzetten van de tent

In uw opleiding zult u leren hoe u de tweemanstent het beste kunt opzetten.

Daarbij wordt onder andere gewezen op het volgende:

- de noksluiting met de open zijde van de wind af;
- afwateringsgeul aansluitend aan de onderrand van het tentdoek;
- geen grond aan de buitenzijde op het tentdoek leggen, maar aan de binnenzijde een walletje maken;
- geen camouflage materiaal op de tent leggen;
- de binnenkant van het tentdoek niet aanraken bij regen.

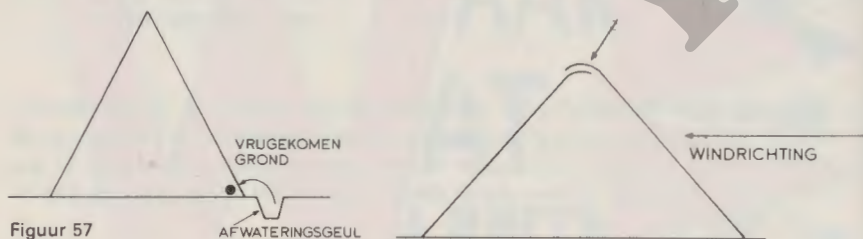

Figuur 57

#### b. Camoufleren van de tent

- Geen uitrusting en/of afval in de omgeving van de tent laten slingeren.
- Overdag de tent sluiten en voorste tentstok neerleggen („het breken van de vorm“).
- Geen sporen in de omgeving van de tent.

NIET ZÓ



Figuur 58

MAAR ZÓ



Figuur 59

c. *Beveiligen tijdens het inrichten en alarmopstelling*

In het algemeen zullen alle tweemanstenten van het bivak in een grote cirkel worden opgezet. De openingen wijzen naar buiten, waarop korte afstand de alarmopstelling wordt ingericht.

Uiteraard wordt de alarmopstelling als eerste gereed gemaakt; bij een onverwachte vijandelijke aanval tijdens het inrichten van de rest van het bivak weet iedereen waar zijn vuuropstelling en wat zijn schootssector is. Tijdens het opbouwen van de tenten zullen enkele militairen in hun vuuropstelling liggen teneinde de overigen te beveiligen. Gedurende het hele verblijf in het bivak zullen bepaalde regels voor luid en stil alarm gelden, zowel overdag als 's nachts.

De alarmopstelling kan variëren van een eenvoudige liggleuf tot een volledige schuttersput met bovendeckking. Gestreefd dient te worden om aan de voorwaarde van de vuropstelling te voldoen.

**14 Post te velde**

Als oog en oor van de wacht bent u als post te velde verantwoordelijk voor de veiligheid van de wacht. Het leven hangt af van uw waakzaamheid. Het is uw taak om bij onraad te waarschuwen.

Om uw taak goed te kunnen uitvoeren geeft de wachtcommandant u de volgende gegevens:

- a. Vijand.
- b. Eigen troepen in het voorterrein.
- c. Terreinsector waarvoor u verantwoordelijk bent en de speciale punten waar u op moet letten.
- d. Opstelling van uzelf, het wachtwoord en de wijze waarop u de wacht moet waarschuwen.
- e. Nevenposten oftewel: waar zitten de andere posten te velde.
- f. Opstelling van de wacht en de plaats van de wachtcommandant.  
Kortweg genoemd: het VEITONO.



Figuur 60 Uitvoering van de taak van de post te velde

WACHT

Indien een onbekende de post nadert:

- houdt hem onder schot;
- waarschuwt de wachtcommandant;
- laat hem naderen tot een punt waar u hem goed onder schot heeft en hij u niet kan zien;
- roep hem aan met „halt – wie daar?“. Indien hij vlucht of aanvalt stelt u hem onmiddellijk buiten gevecht;
- nadat de onbekende zich bekend heeft gemaakt beveelt u: „kom nader“ en vervolgens „halt“;
- noem vervolgens alleen voor hem hoorbaar het aanroepwoord;
- indien het wederwoord uitblijft of onjuist is, behandelt u de man als vijand en houdt u hem onder schot tot de wacht of wachtcommandant hem meeneemt. Bij vluchtpogingen uitschakelen;
- indien het wederwoord juist is laat u de man passeren. U verwijst hem naar de wacht en neemt onmiddellijk uw waarneemtaak weer op.

Indien meerdere onbekenden de post naderen:

- dezelfde aanroepprocedure;
- vraag om assistentie van de wachtcommandant.

**15 Het overschrijden van een waterhindernis met behulp van de gevechtsuitrusting**

Er zijn vele manieren om met behulp van allerlei soorten materiaal een waterhindernis te overschrijden. Hoe u uitsluitend met behulp van uw gevechtsuitrusting een waterhindernis kunt overschrijden volgt hieronder.

Uitgangspunten:

- bij voorkeur met twee man;
- de uitrusting blijft geheel droog;
- de uitrusting verleent hulp door zijn drijfvermogen.

a. *Het bouwen van het drijfpakket*

- Leg de beide tenthelften uitgestrekt op de grond zodanig dat de ene tenthelft de andere volledig bedekt.
- Rol één slaapzak uit op de tenthelften.
- Leg de beide persoonlijke wapens op de slaapzak. (zie figuur 61)



Figuur 61

- Bouw vervolgens het pakket op met de uitrusting, gevechtstassen aan „hoofd- en voeteneind”, overige uitrusting en kleding ertussen, helmen naast elkaar. (zie figuur 62)



Figuur 62

- Leg de tweede slaapzak over het geheel heen;
- Sluit vervolgens het pakket; denk hierbij aan:
  - (1) flappen van de tenten aan alle kanten zo hoog mogelijk optrekken;
  - (2) pakket zo strak mogelijk sluiten;
  - (3) één scheerlijn buiten het pakket laten;
  - (4) gebruik alle mantelriemen om het pakket te sluiten.



Figuur 63 Het drijfpakket gereed voor gebruik

#### b. Het gebruik van het drijfpakket

- Draag het drijfpakket samen het water in (onderzijde steunen om losraken te voorkomen).
- Smijt het niet in het water (geluidsdiscipline en gevaar voor lekkage).
- De beste zwemmer gaat voorop en trekt het pakket aan het touw mee.
- De mindere zwemmer houdt het pakket aan de achterzijde vast en stuurt het pakket in de lengte richting.
- Voorkom bij het verlaten van het water dat het pakket gedeeltelijk onder water komt.



Figuur 64



Figuur 65 Vier drijfpakketten naast elkaar kunnen een gewonde dragen

## HOOFDSTUK 13

### DEKKINGEN EN VERSPERRINGEN

#### A GEVECHTSDEKKINGEN

##### 1 De noodzaak van ingraven

Niet alleen in de verdediging, maar steeds wanneer een onderdeel gedurende enige tijd op eenzelfde plaats moet blijven en kans loopt op contact met de vijand, zal dit onderdeel ogenblikkelijk graafwerk verrichten om zich bescherming te verschaffen. In de laatste wereldoorlog werd iedere gelegenheid benut om schuttersputten te graven of te verbeteren. Vele militairen hebben hieraan hun leven te danken.

Een beschermende opstelling kan heel eenvoudig bestaan uit een diepe kuil waarin men kan wegkruipen.

Iedere soldaat is uitgerust met een pionierschop. Naast het persoonlijk wapen is de pionierschop te velde een zeer belangrijk uitrustingsstuk van de soldaat.



Figuur 1

Ons met de pioniersschop ingravend, beschermen we onszelf tegen:

- vlakbaanvuur
- granaten
- bommen
- raketten
- mitrailleurvuur uit vliegtuigen
- kernwapens
- overrijdende tanks (zorg voor minimaal 60 cm vrije ruimte boven het hoofd).

De taak van de soldaat is echter te vechten en daarom moet bij de keuze en het graven van een opstelling worden gelet op de volgende belangrijke punten:

- a. goed schootsveld;
- b. goede waarnemingsmogelijkheden;
- c. goede vuur- en zichtdekking (d.m.v. goede camouflage en het wegwerken van overtollige grond);
- d. effectief gebruik van het wapen;
- e. gedekte naderings- en terugtochtsweg;
- f. moeilijk te naderen door tanks.

In alle gevallen zal door het toepassen van bovendekkingen een veel betere bescherming worden verkregen.

## 2 Soorten gevechtsdekkingen

### a. Krater

Doorsnede 60-100 cm.

Geeft zicht- en vuurdekking. Door de kant aan vijandzijde af te steken kunt u een vluchtige gevechtsdekking maken.

### b. Sleuf voor een liggende schutter

Wordt gegraven liggend op de zij, schuin op de richting van het vijandelijk vuur. Diepte 15-25 cm. De uitgegraven grond vormt een lage, doch brede halvemaanvormige borstwering.

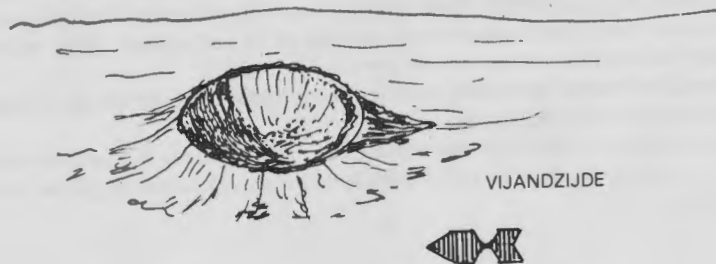

Figuur 2 krater.

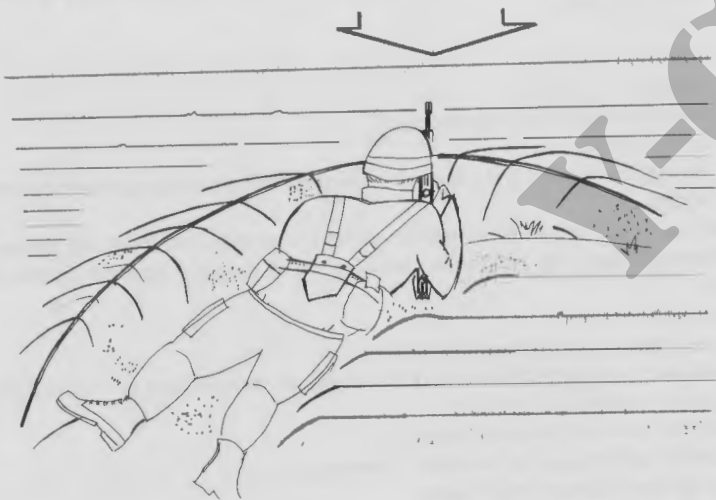

Figuur 3 Ligsleuf

- c. *Twee-mans schuttersput (fase 1) voor alle wapens en dienstvakken*  
Een gevechtsdekking die het effectief gebruik van het wapen mogelijk maakt en bescherming biedt tegen vlakbaan- en, in beperkte mate, tegen krombaanvuur.

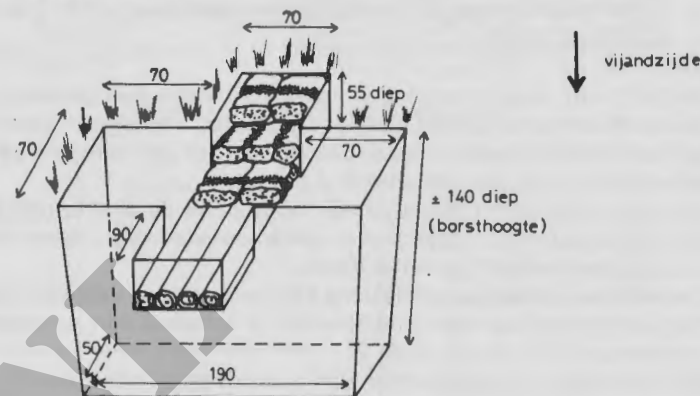

Figuur 4

Twee-mans schuttersput (fase 1)

Volgorde van werkzaamheden bij de vervaardiging van een tweemans schuttersput (fase 1):

- (1) uitzetten van de afmetingen van de schuttersput op het maaiveld;
- (2) uitsteken van (gras)zoden, indien mogelijk oprollen. Deze worden ter zijde gelegd voor het camoufleren van de schuttersput;
- (3) graven van de schuttersput.

Er wordt zo gegraven dat de wanden van de put schuin aflopen, de zogenaamde talud-vorm; de breedte dient derhalve op de bodem 50 cm te zijn en de lengte 190 cm. De diepte van de put is afhankelijk van de lengte van de schutter (borsthoogte  $\pm$  140 cm).

De uitsparingen voor de tussendeckking worden 55 cm diep uitgegraven;

- (4) vervaardigen van de tussendeckking;

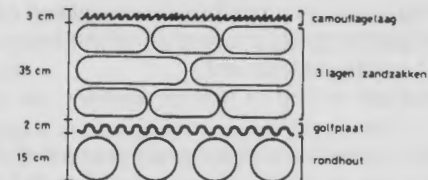

Figuur 5

Doorsnede van de tussendeckking

Benodigd materiaal:

- ± 45 zandzakken
- 4 rondhouten (mogelijke vervangende materialen: boomstammen, planken, balken, metalen/kunststof buizen of platen en deuren)
- 1 golfplaat (mogelijke vervangende materialen: zeil, metalen/kunststof platen).

Dikte van deze dekking is 55 cm.

In de 55 cm diepe uitsparing worden vier rondhouten geplaatst. Op de rondhouten wordt één golfplaat geplaatst, vervolgens wordt het geheel afgedekt met drie lagen zandzakken, en een camouflagelaag;

(5) afwerken van de gevechtsdekking

De overtollige grond wordt zoveel mogelijk uit de direkte omgeving van de schuttersput afgevoerd en gecamoufleerd. Vervolgens wordt de schuttersput zelf gecamoufleerd.

d. De tweemansput met tussendeckking kan nog worden verbeterd door

(1) het aanbrengen van een onderkomen of schuilnis aan de linker- of rechterzijde van de put (fase 2)

(2) en vervolgens het aanbrengen van een bovendekking (fase 3)

Fase 2 en fase 3 worden slechts uitgevoerd door eenheden in voorste lijn.

e. Bekledingen

De meest gebruikte middelen zijn zandzakken. Ook geïmproviseerde middelen zoals met grond gevulde munitiekisten, rantsendozen e.d. kunnen worden gebruikt.

Bij het stapelen van zandzakken dienen de volgende punten in acht te worden genomen:

- vul de zakken voor ongeveer driekwart,
- stulp na het vullen de onderste hoeken naar binnen,
- stapel de bekleding onder een helling van 10 : 1 (hoogte : aanleg) zie figuur 6,
- stapel de zakken loodrecht tegen het te bekleden vlak,
- leg onderaan een rij „koppen” in een geul van 10 cm diepte, in een juiste schuine gegraven,
- eindig bovenaan met een rij „koppen”,
- stapel de zijnaden en dichtgevouwen uiteinden van de zakken aan de binnenzijde van de stapeling,
- stapel de zakken in z.g. half-steens verband,
- stamp iedere laag aan met een schop of met de voeten, vul iedere laag met aarde aan,
- zandzakken welke moeten worden vervoerd moeten worden dichtgebonden, voor het stapelen kan worden volstaan met het dichtvouwen.

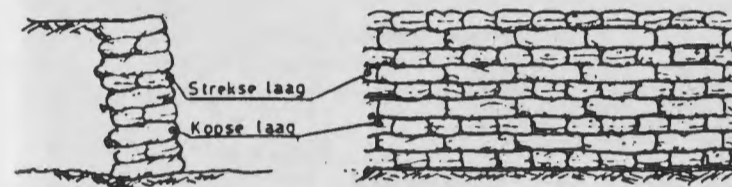

De zandzakken (A) zijn voor de helft gevuld.

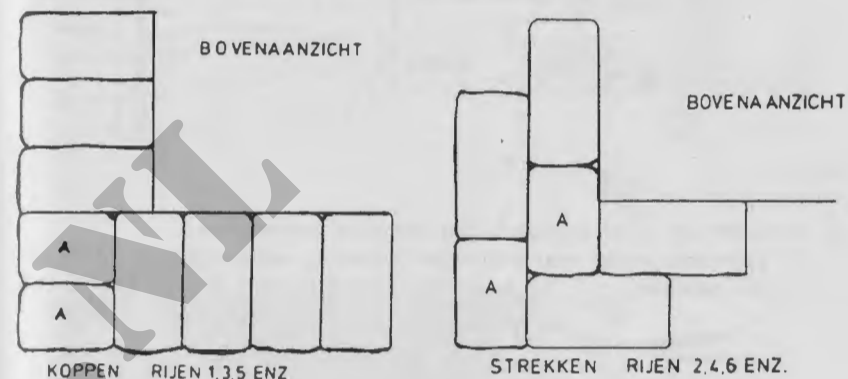

Figuur 6 Het stapelen van zandzakken

## B. VERSPERRINGEN

### 1 Algemeen

Versperringen kunnen worden aangebracht tegen personeel en alle soorten voertuigen. Versperringen tegen voertuigen vergen veel speciaal materiaal, gereedschap, personeel en kennis en zullen daarom veelal door genie-eenheden worden aangelegd.

Versperringen tegen personeel kunnen worden aangelegd ter beveiliging van objecten en locaties.

**VERSPERRINGEN DIENEN ONDER EIGEN VUUR EN WAARNEMING TE LIGGEN.**

### 2 Typen versperringen tegen personeel

#### a. Strikken (glad draad)

Twee of drie strikken aan een piket of één aan een grondpen.

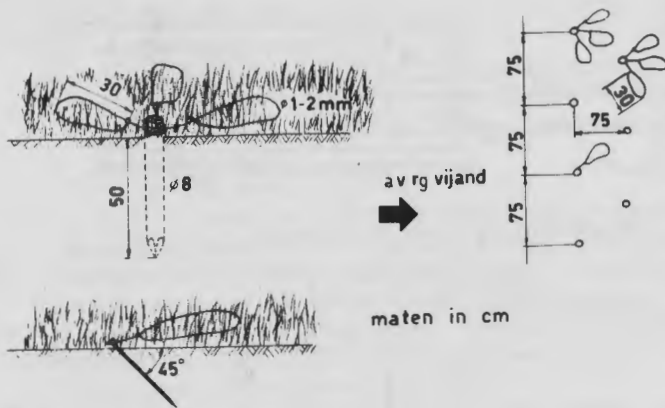

Figuur 7  
Strikken (glad draad)

- b. *Netwerk van struikeldraden (glad draad of prikkeldraad)*  
Te gebruiken indien een verborgen opstelling een vereiste is. Minstens 5 rijen piketten,  $\pm 2,70$  m uit elkaar; draadhoogte van 20 tot 75 cm.

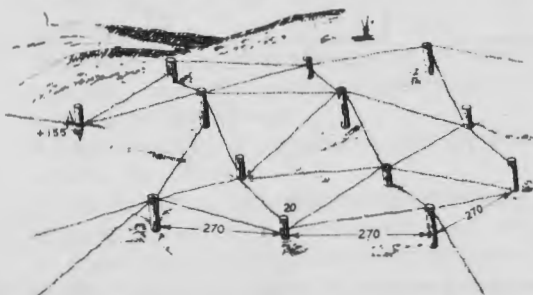

Figuur 8  
Netwerk van struikeldraden

c. *4-Draads afrastering*

Een veelvoorkomende personeelsversperring is de 4-draads afrastering.

– Benodigd materiaal:

- piketten (hout) 200 cm lang
- prikkeldraad
- krammen
- hamer
- voorhamer/sleg evt. grondboor

– Werkwijze:

- plaats de piketten op onderlinge afstand van  $\pm 3$  m of 4 pas
- span daartussen, op gelijke afstanden van  $\pm 30$  cm de draden.

– Werkindeling:

- 1e fase: halve groep legt piketten uit
- 2e fase: per rol draad twee man afrollen en twee man bevestigen, beginnende met de 1e draad onder.

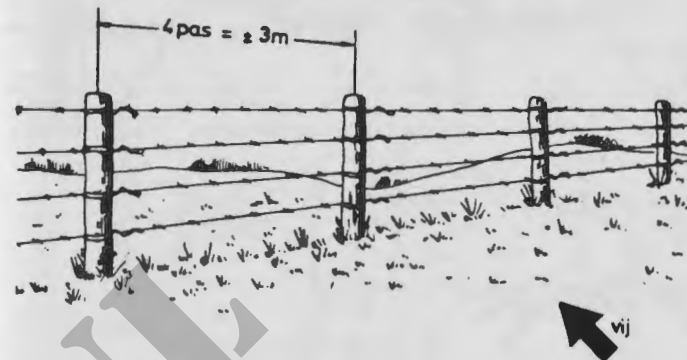

Figuur 9  
4-draads afrastering



Figuur 10  
De verwerking dient te geschieden met prikkeldraadhandschoenen

### 3 Prikeldraadverbindingen

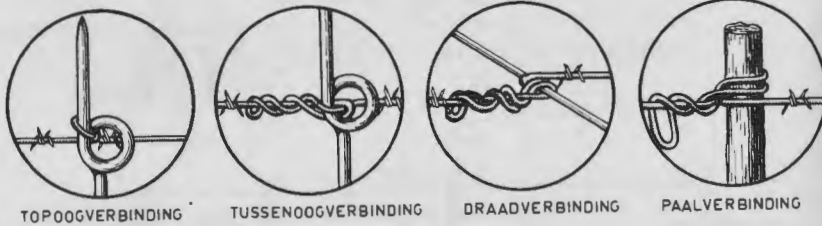

Figuur 11

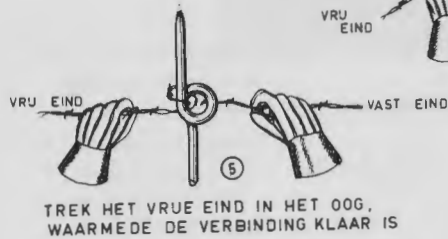
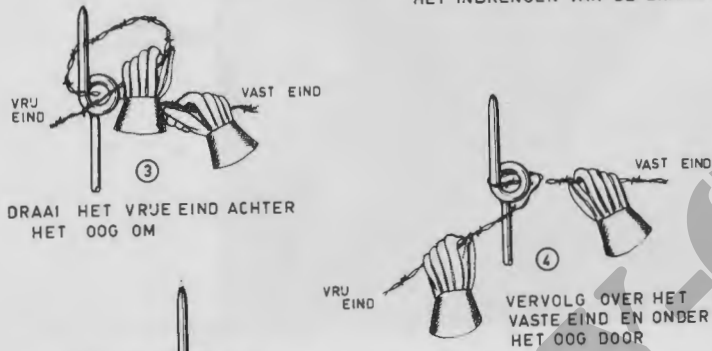
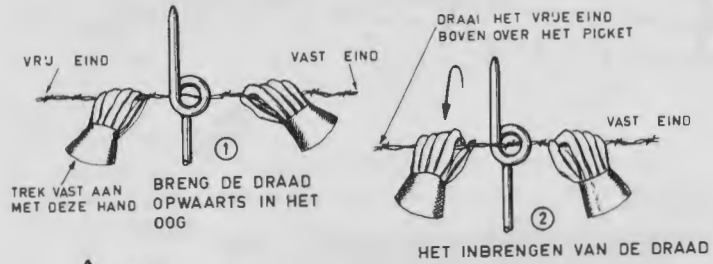

Figuur 12

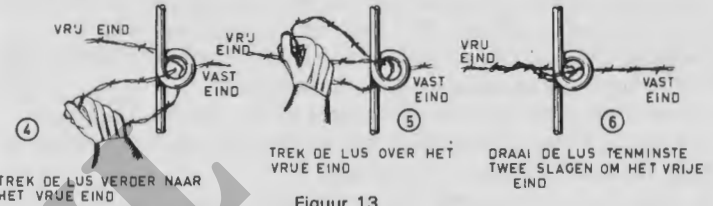
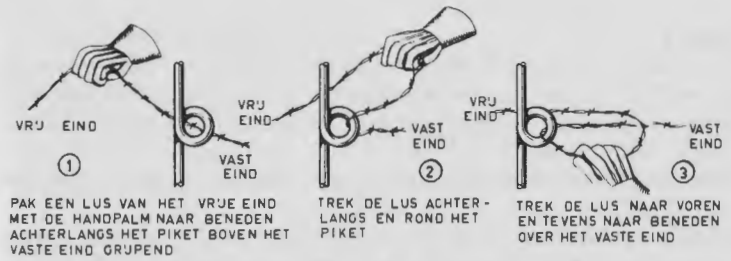

Figuur 13

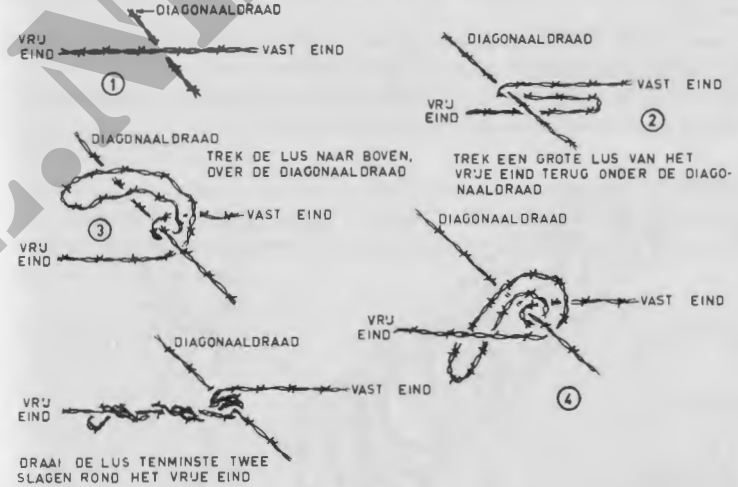

DRAAI DE LUS TENMINSTE TWEE SLAGEN ROND HET VRJ EIND

Figuur 14

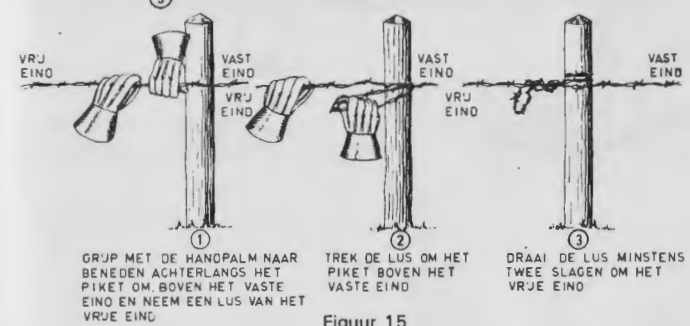

Figuur 15

#### 4 Concertina's

(a). Een concertina is een cilindervormige prikkeldraad- of prikkelbandconstructie, welke in elkaar danwel uit elkaar te vouwen is. Een prikkeldraadconcertina weegt  $\pm 22$  kg en is, tot max. lengte uitgevouwen, 15 m lang en 90 cm in doorsnede.

Het prikkeldraad waarvan de concertina's zijn gemaakt, is van hoogwaardig staal.

Een drierols prikkeldraadconcertinaversperring bestaat uit een tweetal naast elkaar liggende uitgetrokken concertina's en één concertina daar boven op. Het geheel is met piketten aan het maaiveld verankerd.

– Mogelijke werkwijze bij het aanleggen van een drierols prikkeldraadconcertinaversperring:

- leg de lange piketten van de voorste rij uit, vijf pas uit elkaar;
- de tweede rij komt hiernaast, op 90 cm afstand, de piketten in de twee rijen verspringen t.o.v. elkaar;
- de ogen van de piketten wijzen, vanuit eigen zijde gezien, naar rechts;
- maak bij het indraaien van de piketten gebruik van het onderste oog;
- breng de concertina aan over de piketten;
- bevestig de steundraden aan de piketten en aan de concertina's;
- breng tenslotte de bovenste concertina aan.

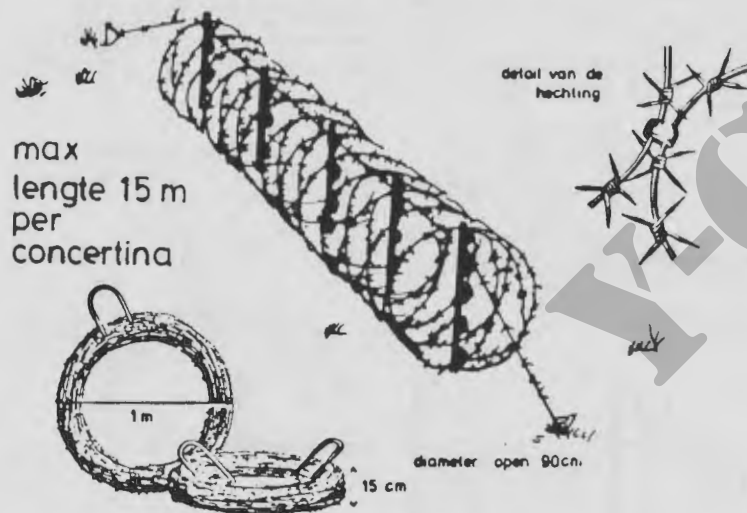

Figuur 16

#### (b). 3 rols standaard concertina

bevestig de bovenste concertina aan deze strak gespannen steundraad op een plaats halverwege de piketten

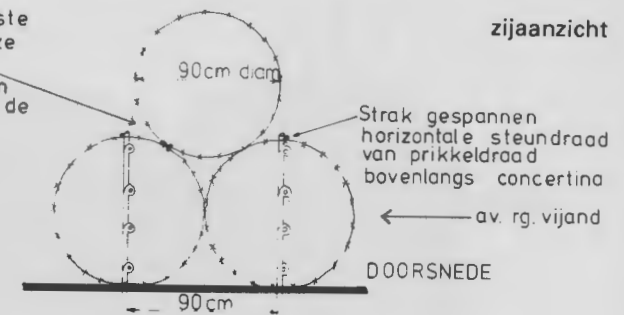

Figuur 17  
Dwarsdoorsnede

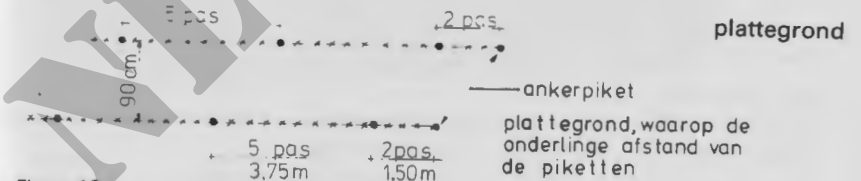

Figuur 18  
Plattegrond concertina

Drierols concertina's kunnen, indien meerdere concertina's in de diepte van de versperring achter elkaar worden geplaatst, pantserstoppend zijn. Het in lengterichting aan elkaar koppelen van concertina's gebeurt zoals in figuur 19 afgebeeld.

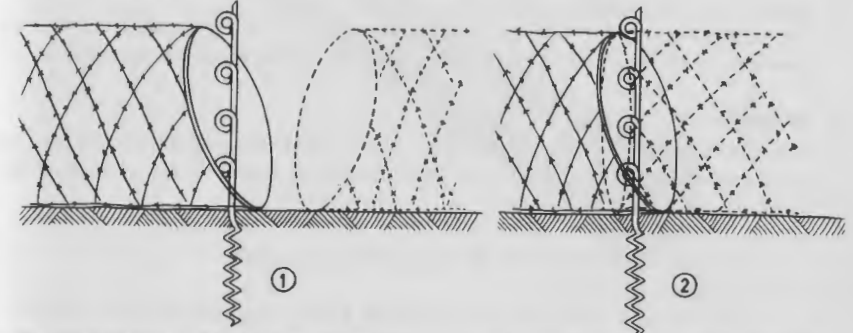

PLAATS HET ONDERSTE DEEL VAN DE EERSTE CONCERTINA OVER HET PIKET

PLAATS VAN DE TWEEDE CONCERTINA ZOWEL BENEDENSTE ALS BOVENSTE DEEL OVER HET PIKET

Figuur 19

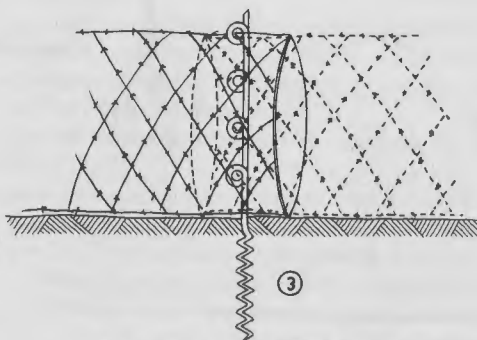

PLAATS HET BOVENSTE DEEL  
VAN DE EERSTE CONCERTINA  
OVER HET PIKET

Figuur 20

(c). Uitvoering

Het opwerpen van een concertinaversperring is – mits deze versperring niet langer wordt dan ca. 100 m – een groepstaak.

De werkzaamheden zijn in 2 fasen verdeeld, te weten:

fase 1: het lossen van het materieel, ter plaatse uitleggen, en de piketten plaatsen;

fase 2: het aanbrengen van steundraden en concertina's, en het aan elkaar bevestigen met binddraad.

Afhankelijk van materiaal- en terreinsituatie zal de groepscommandant zijn groep in werkploegjes verdelen.

Concertina's worden vervoerd door deze vanuit de buitenzijde bij de hengels op te nemen. Twee man dragen gemakkelijk twee concertina's.

**5 Prikkelband**

De prikkelbanduitrusting heeft t.o.v. het traditionele prikkeldraad de volgende voordelen: groter steekeffect, lichter in gewicht en geringere omvang in opgeslagen toestand.

*a. De uitrusting.*

De uitrusting bestaat uit de volgende onderdelen:

(1) Haspels met band.

De haspels bevatten ca. 50 meter band. Zes haspels zijn verpakt in een stevige (kartonnen) doos, voorzien van een draaghandvat en met een totaal gewicht van ca. 15 kg.



Figuur 21  
Haspels met prikkelband en beveiligingsklemmen

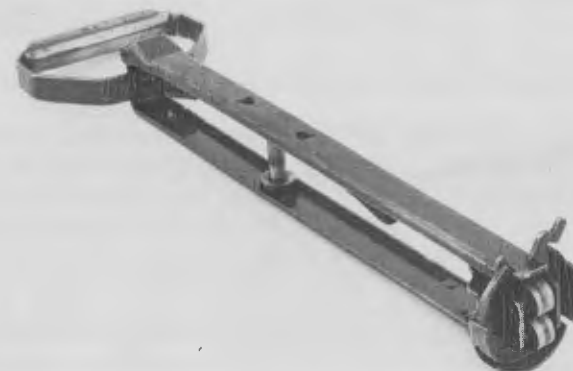

Figuur 22  
Leg- en tordeerapparaat

(2) Leg- en tordeerapparaat (zie ook IK 10-549)

Omdat het leggen van prikkelband gemakkelijk tot verwondingen kan leiden en daarom niet met de hand mag geschieden, wordt gebruik gemaakt van het leg- en tordeerapparaat.

Het apparaat zorgt er tevens voor dat het band tijdens het leggen wordt getordeerd, waardoor het werkingseffect wordt vergroot.

### (3) Opneemapparaat

Het opneemapparaat wordt gebruikt voor het opnemen van prikkelband.

Achtergelaten prikkelband kan ernstige verwondingen veroorzaken. Bij normaal gebruik kan het band max. 10 maal worden opgenomen. Een in het opneemapparaat ingebouwd rollensysteem zorgt dat het op te nemen getordeerde band weer in zijn oorspronkelijke vorm wordt teruggebracht.



Figuur 23  
Opneemapparaat met draagband



Figuur 24  
Leg- en tordeerapparaat (geopend)

### b. Voor het gebruik gereedmaken van het leg- en tordeerapparaat

Het afrollen van het prikkelband geschiedt met behulp van het leg- en tordeerapparaat waarbij op de hierna volgende wijze wordt gehandeld:

- (1) draai de hendel van de rollenkop naar links en breng de sluitarm omhoog;
- (2) plaats haspel met prikkelband op de pen;
- (3) draai de hendel van de rollenkop naar rechts waardoor de beide rollenparen evenwijdig tegenover elkaar komen te staan;
- (4) verwijder de aan het begin van het prikkelband aangebrachte beveiligingsklem;
- (5) breng het prikkelband tussen de rollen naar voren;

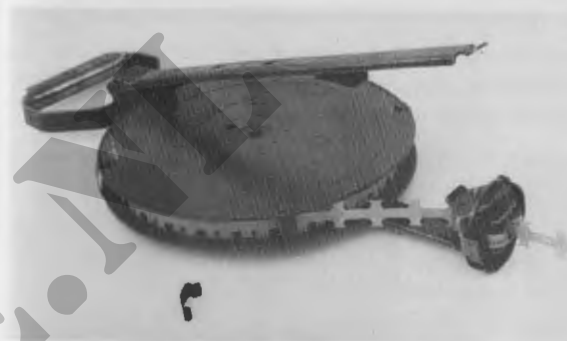

Figuur 25  
Leg- en tordeerapparaat, waarbij het prikkelband tussen de beide rollenparen naar voren is gebracht.

- (6) draai de hendel aan de rollenkop weer naar links, waardoor het prikkelband wordt getordeerd;
- (7) klap de sluitarm weer naar beneden tot deze wordt vastgeklemd in de uitsparing van de hendel;
- (8) verwijder de overige 3 beveiligingsklemmen. Hierna is de uitrusting voor gebruik gereed.

N.B.: de 4 stuks beveiligingsklemmen ná het uitleggen van het prikkelband op de lege haspel plaatsen teneinde deze na het opnemen weer te kunnen plaatsen.



Figuur 26  
De beveiligingsklemmen zijn van de haspel verwijderd, de uitrusting is nu voor gebruik gereed.

**c. Het uitleggen van prikkelband.**

De prikkelbanduitrusting kan worden gebruikt voor het maken van draadversperringen. Hierbij dient men als volgt te handelen:



Figuur 27  
Het getordeerde prikkelband heeft zich vastgezet aan het eerste steunpunt.



Figuur 28  
Het uitrollen van het prikkelband door het apparaat aan de handgreep voort te trekken.

- (1) draai het getordeerde prikkelband enige slagen om het eerste vaste punt, hierdoor zet het prikkelband zich zelf vast;
- (2) rol vervolgens het prikkelband uit door het apparaat aan de handgreep voort te trekken;
- (3) zet bij elk volgend steunpunt het prikkelband met één slag eromheen vast;
- (4) zet het eind van het prikkelband vast met b.v. binddraad.



Figuur 29  
Het vastzetten van het getordeerde prikkelband met één slag om een van de tussengelegen steunpunten.



Figuur 30  
Eind van het prikkelband vastgezet met een stuk bindtouw.

**d. Veiligheidsmaatregelen.**

*Bestudeer voor het gebruik IK 5-149.*

Gedurende het gebruik van de prikkelbanduitrusting dient de uiterste voorzichtigheid in acht te worden genomen aangezien het prikkelband ernstige verwondingen kan veroorzaken. Het dragen van prikkeldraadhandschoenen is daarom verplicht.

Het prikkelband moet met de prikkeldraadhandschoenen zodanig stevig worden vastgepakt dat het niet mogelijk is dat het prikkelband zich door de handschoenen heen trekt (zie fig. 31).

Zowel bij het leggen als bij het opnemen van prikkelband mag er zich in verband met het eventueel breken en wegslaan van het prikkelband, geen personeel voor het apparaat bevinden. Werk met handpalmen naar beneden. Het dragen van concertina's (prikkelband en prikkeldraad) gebeurt vanaf de buitenzijde door 2 man. Indien prikkelband niet meer bruikbaar wordt dit door de verzorgende eenheid „verschroot“.

**6 Prikkelbandconcertina's**

De concertina, vervaardigd uit prikkelband is sterk en vervormt niet makkelijk. Hierdoor zijn geen piketten en steundraden nodig. Deze concertina's kunnen maximaal tot 10 m lengte worden uitgevouwen. Ze zijn per 3 stuks verpakt in één set en hebben – uitgebouwen – een verschillende diameter van resp. 99 en 92 en 80 cm.

De concertina's worden uitgerold en tot drierolsconcertina's geconstrueerd. Met behulp van verbindingsklemmen en een speciale tang, worden de concertina's onderling verbonden.



Figuur 31

Bij het vasthouden: met de andpalmen naar beneden.

Met behulp van bij elke set concertina aanwezige grondpennen (4 stuks) worden de concertina's aan het maaiveld verankerd.

Werkwijze openen en sluiten prikkeldraadconcertina's:

- verwijder de gladde binddraad, drie à vier man openen de rol: één man aan ieder uiteinde, terwijl de anderen er voor zorgen dat de rol gelijkmatig opent. Dit kan worden bereikt door met een stuk hout te slaan op de plaatsen waar de concertina blijft haken.
- Twee sluiten de concertina als volgt: verwijder alle bochten uit de spiraal, ontspan de spiraal door de einden naar elkaar toe te brengen; leg de concertina plat neer en druk deze met de voeten samen. Bind de concertina met glad draad vast.

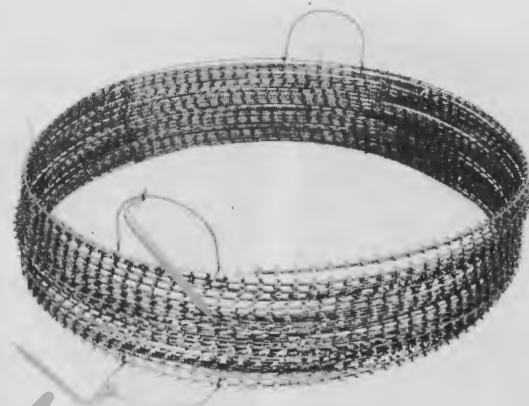

Figuur 32  
Prikkelbandconcertina

### 7 Het doorschrijden van prikkeldraadversperringen.

ALLE VERSPERRINGEN WORDEN ALS REGEL DOOR VIJANDELIJK VUUR BESTREKEN. ZIJ KUNNEN OOK VOORZIEN ZIJN VAN MIJN- EN/OF VALSTRIKMECHANISMEN

Indien u een versperring *moet* doorschrijden neem dan de volgende punten in acht:

- NOOIT bij de versperring samenklitten
- NOOIT gebruik maken van een bestaande opening

Dit doorschrijden kunt u, na onderzoek op mijnen en/of valstrikken, struikel-draadlichtseinen, als volgt doen:



a. *Onder de hindernis  
doorkruipen*

Figuur 33



b. Over de hindernis heenstappen  
Figuur 34



c. Doorknippen der draden  
Figuur 35



Figuur 36

- d. Overbruggen met behulp van:
- eigen lichaam
  - ladders
  - planken
  - matrassen etc.

## HOOFDSTUK 14

### PERSOONLIJKE BESCHERMING TEGEN NBC-STRIJDMIDDELEN

VOOR EEN IEDER VAN LEVENSBELANG

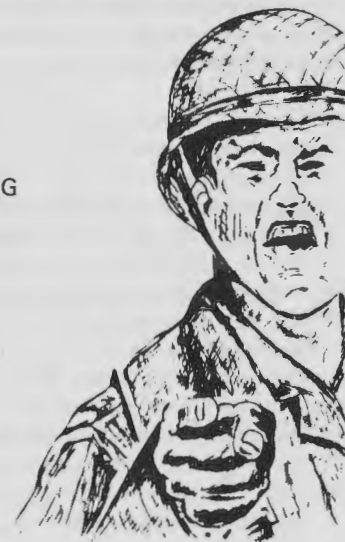

#### 1 Inleiding

Het voornaamste doel van het Westerse veiligheidsbeleid is het voorkomen van oorlog. Gezien de huidige krachtsverhoudingen tussen Oost en West vervullen *kernwapens* daarbij (nog) een onmisbare rol.

Kernwapens zijn voor alles wapens met een politieke functie; zij spelen hun rol voornamelijk in tijd van vrede. Kernwapens zijn primair middelen voor de politiek van oorlog-voorkoming.

De strategisch-nucleaire wapens ontleen hun functie van oorlog-voorkoming aan het vermogen om de aanvaller onaanvaardbare schade toe te brengen. De tactisch-nucleaire wapens moeten naast hun voornaamste functie van het voorkomen van oorlog, bij een desondanks uitgebroken conflict, de tegenstander ervan weerhouden tactisch-nucleaire wapens in te zetten of anders hem dwingen tot een aangepast optreden waardoor de conventionele verdedigingsmiddelen meer effect hebben.

Door internationaal overleg wordt getracht te komen tot wapenbeheersing en evenredige wapenvermindering.

Het gebruik van *biologische strijdmiddelen* is bij het Protocol van Genève van 17 juni 1925 verboden. De Conventie van Londen, Moskou en Washington van 10 april 1972 verbiedt bovendien de ontwikkeling, productie en opslag van deze strijdmiddelen. Door de meeste landen o.a. alle NAVO- en Warschau Pact landen is dit verdrag getekend, waarbij geen afspraken zijn gemaakt t.a.v. wederzijdse controle.

Het gebruik van *chemische strijdmiddelen* is eveneens bij het Protocol van Genève van 1925 verboden. Dit Protocol, dat inmiddels door alle NAVO- en Warschau Pact landen is getekend, verbiedt evenwel niet de ontwikkeling van chemische strijdmiddelen of het bezitten van een vermogen tot chemische vergelding. Door internationaal overleg wordt getracht een volledig verbod te bereiken, het grote struikelblok vormt evenwel nog de wederzijdse controle.

Uit het bovenstaande zal het duidelijk zijn dat er rekening mee moet worden gehouden dat in een eventuele oorlog van nucleaire, biologische of chemische strijdmiddelen gebruik kan worden gemaakt.

De geoeffendheid in de persoonlijke nbc-beschermingsmaatregelen bepaalt in hoge mate de overlevingskansen van een militair en daarmee het behoud van de inzetbaarheid van een onderdeel onder nbc-omstandigheden. Het is daarom noodzakelijk dat iedere militair de kenmerken en gevolgen van een nbc-aanval kent en weet hoe op een dergelijke aanval te reageren.

Sommige van de gevolgen zijn zó levensbedreigend en treden zó snel op dat het uitvoeren van de persoonlijke beschermingsmaatregelen een automatisch handelen moet zijn.

Omdat niet bekend zal zijn, waar en wanneer een vijandelijke nbc-aanval zal plaatsvinden, is het noodzakelijk te allen tijde daarop voorbereid te zijn.

## 2 Nucleaire strijdmiddelen

### a. Algemeen

Hieronder worden kernwapens verstaan. De explosie-energie die wordt verkregen door splitsing of fusie van atoomkernen, komt vrij in de vorm van lichtflits, hitte, luchtdruk en kernstraling. De mate waarin elk van deze explosieverschijnselen zich voordoet, is o.a. afhankelijk van de hoogte waarop de explosie plaatsvindt, zo wordt onderscheid gemaakt in:

- luchtexplosie, een kernwapenexplosie op zodanige hoogte dat de erbij ontstane vuurbol de grond (of het wateroppervlak) niet raakt
- maaiveldexplosie, een kernwapenexplosie waarbij de vuurbol de grond (of het wateroppervlak) raakt
- ondergrondse en onderwaterexplosie, een kernwapenexplosie waarbij het middelpunt van de vuurbol beneden het aard- of water oppervlak ligt.

De gevolgen van een kernwapenexplosie zijn betrekkelijk nauwkeurig te voorspellen. In een gebied rondom het grondnulpunt zal ondanks de genomen beschermingsmaatregelen het aantal overlevenden gering zijn. Daarbuiten ligt echter een veel groter gebied waarin het al dan niet nemen van beschermende maatregelen van grote invloed is op de overlevingskans en de mate waarin letsel zal optreden.

## b. Explosieverschijnselen en mogelijke gevolgen

### (1) Lichtflits

Het eerste kenmerkende verschijnsel van een lucht- of maaiveldexplosie is een alom aanwezig verblindend licht, vele malen feller dan het zonlicht. De lichtflits kan verblindend veroorzaken, overdag gedurende hoogstens enkele minuten, 's nachts tot enkele tientallen minuten omdat dan de pupillen wijd open staan.

Indien naar de explosie wordt gekeken kan blijvende beschadiging optreden door netvliesverbranding. Het gevaar is ook hier 's nachts groter dan overdag.

Bij een ondergrondse of onderwaterexplosie zal er nauwelijks sprake zijn van een lichtflits.

### (2) Hitte

De hittestraling is vooral zeer intens bij luchtexplosies en is bij maaiveldexplosies minder sterk omdat daarbij een deel van de hitte wordt overgedragen aan de bodem of het water.

Hittestraling veroorzaakt brandwonden op onbedekte huid en het in brand vliegen van ontvlambaar materiaal. Bij de kernwapenexplosies in Japan kwamen brandwonden voor tot op 4 km vanaf het explosiepunt.

Het doordringingsvermogen van de hittestraling is gering; alles wat schaduw geeft, biedt bescherming tegen hittestraling.

Zoals op de na een kernwapenexplosie gemaakte foto duidelijk is te zien, is de houten paal door de hitte geschroeid, behalve daar waar een boomblad schaduw gaf.



Schaduweffect

Bij de ondergrondse en onderwaterexplosie is het effect van de hittestraling gering.

### (3) Luchtdruk

Vooral bij lucht- en maaiveldexplosies zal de luchtdruk over een uitgestrekt gebied verwoesting veroorzaken.

De drukgolf breidt zich vanaf het explosiepunt naar alle kanten uit en plant zich met ongeveer de snelheid van het geluid over het maaiveld voort. Naar gelang de afstand tot het explosiepunt groter wordt, neemt de kracht af. De drukgolf wordt ervaren als een orkaanachtige windstoot. De luchtdruk oefent eerst vanuit het explosiepunt een enorme overdruk uit gevolgd door een krachtige onderdruk (zuiging) in tegenovergestelde richting. Voorwerpen, gebouwen, enz. worden dus tweemaal getroffen, waardoor de verwoesting nog aanzienlijk wordt vergroot.

Eerst na het passeren van de drukgolf wordt het explosiegeluid (gerommel als van een hevig onweer) gehoord.

Bij ondergrondse en onderwaterexplosies zal de drukgolf een (lichte) aardbeving of een onderwaterdruk golf (springvloed) veroorzaken en weinig luchtdrukeffecten.

### (4) Kernstraling

Bij elke kernwapenexplosie treedt niet met de zintuigen waar te nemen kernstraling op. Onderscheid wordt gemaakt in directe en nabijzittende kernstraling. De directe kernstraling doet zich voor op het moment van de explosie gedurende de eerste minuut daarna. De grote stijgsnelheid van de vuurbol en de beperkte reikwijdte van de straling verhinderen dat de straling daarna de grond nog bereikt. Van de directe kernstraling zijn i.v.m. de reikwijdte in de lucht alleen gammastraling en de neutronen van belang.

Nabijzittende kernstraling doet zich voor vanaf één minuut na de explosie en zal met name optreden bij die explosies waarbij de vuurbol de grond of het wateroppervlak raakt. Bij deze explosies worden grote hoeveelheden bodemmateriaal en/of water met de vuurbol omhooggevoerd. Zo ontstaat bij een maaiveldexplosie de typische donkere paddestoelvormige wolk met donkere stam. In deze wolk en stam raakt bodemmateriaal radioactief besmet. Op aarde terugvallend materiaal kan een groot gebied besmetten (falloutgebied).

Luchtexplosies, herkenbaar aan een witte paddestoelvormige wolk, al dan niet met een op een stam gelijkend verschijnsel, veroorzaken geen fallout.

Bij een kernwapenexplosie kunnen onder of rondom het explosiepunt door de inwerking van neutronen bepaalde bodembestanddelen zelf radioactief worden en zo nabijzittende radioactieve straling veroorzaken (niga-gebied). Door de beperkte omvang en de ligging van een dergelijk gebied binnen het gebied van totale verwoesting is dit verschijnsel niet van direct militair belang.

De inwerking van directe gammastraling op lucht heeft het ontstaan

van een electromagnetische puls tot gevolg waardoor krachtige stromen worden geïnduceerd in geleidende voorwerpen. Dit verschijnsel is niet gevaarlijk voor de mens; wel kan men bij aanraken een elektrische schok oplopen.

Om te kunnen vaststellen of een individuele militair tengevolge van directe- of nabijzittende kernstraling een bepaalde dosis heeft opgelopen, beschikt hij in oorlogstijd over een persoonlijke dosismeter, die als een horloge om de pols gedragen moet worden.



Persoonlijke dosismeter

Het aflezen van de persoonlijke dosismeter geschiedt met een speciaal apparaat door gespecialiseerd personeel.

### c. *Persoonlijke bescherming tegen de uitwerking van kernwapenexplosies*

#### (1) Algemeen

Indien kernwapeninzet wordt verwacht, moeten preventieve maatregelen worden genomen. De maatregelen in het kader van de persoonlijke bescherming liggen voornamelijk in het vlak van het verkrijgen van maximale bescherming tegen hittestraling, luchtdruk en kernstraling.

#### (2) Preventieve maatregelen

##### (a) Bescherming tegen hittestraling

De duur van de hittestraling is betrekkelijk kort en de voortplantingssnelheid zeer hoog, vandaar dat het effect van de hittestraling sterk afhankelijk is van de genomen preventieve maatregelen. Alle materialen, behalve doorzichtige, houden hittestraling tegen en bieden dientengevolge bescherming.

Zorg dus voor volledig gesloten gevechtsskleding, draag zo mogelijk tenminste twee lagen niet strak zittende kleding, capuchon en handschoenen en houd de helm op.

De beste bescherming wordt verkregen door in dekking te verblijven.

Indirect kunnen ook slachtoffers vallen door gebrek aan zuurstof, inademing van koolmonoxide en verschroeïng van de luchtwegen tengevolge van branden in de omgeving. Preventieve maatregelen, zoals het uit de directe omgeving verwijderen en het in dekking brengen van gemakkelijk brandbaar materiaal zullen hun nut bewijzen.

##### (b) Bescherming tegen luchtdruk

De luchtdruk veroorzaakt een plotselinge druktoename en het ontstaan van sterke luchtverplaatsingen.

Een overdruk die bij de mens onder andere het scheuren van trommelvliezen tot gevolg kan hebben, gaat gepaard met luchtverplaatsingen tot 250 km/h. Het zijn vooral deze hevige luchtverplaatsingen die slachtoffers veroorzaken, direct doordat personeel wordt meegesleurd en indirect door het instorten van gebouwen, omvergeworpen worden van voertuigen en door rondvliegend puin, glas e.d.

De beschermingsmaatregelen zullen voornamelijk gericht zijn op het voorkomen van letsel tengevolge van de hevige luchtverplaatsingen, derhalve zal ook hier het gebruik van dekking de overlevingskansen aanzienlijk verhogen.

Alle niet in gebruik zijnde uitrusting wordt in dekking gebracht, opgeborgen, goed vastgezet of ingegraven om beschadiging en rondvliegen tengevolge van de luchtdruk te voorkomen.

Door gebruik van oordoppen kan de kans op gehoorbeschadiging worden verminderd.

(c) Bescherming tegen kernstraling

Van de directe kernstraling zijn i.v.m. de reikwijdte in de lucht alleen gammastraling en de neutronen van belang.

Navolgend overzicht illustreert de waarde van afscherming bij blootstelling aan directe kernstraling, uitgaande van een in het open veld op te lopen dosis van 200 centigray (cGy). De gegeven verhoudingen blijven van toepassing wanneer van een andere waarde voor de in het open veld op te lopen dosis wordt uitgegaan.

open veld	YPR 765	Leopard	open schuttersput	schuttersput met 1 m bovendekking
200	160	45	45	5,5

Op te lopen doses in cGy

Bescherming tegen directe kernstraling moet in verband met verstrooiing van die straling naar alle kanten zijn gericht. De beste bescherming wordt bereikt door gebruik te maken van een dekking met een zo hoog mogelijke afschermingswaarde.

Een goed geconstrueerde schuttersput met bovendekking biedt DE BESTE DEKKING te velde tegen kernstraling.

(d) Bescherming geboden door diverse dekkingen

Een open schuttersput biedt bescherming tegen hittestraling, luchtdruk, rondvliegende voorwerpen en schermt het grootste deel van de directe kernstraling af.

Een grondzeil over de schuttersput beschermt tegen hittestraling en voorkomt dat mogelijke fallout in de schuttersput terecht komt. Het aanbrengen van een aarden bovendekking verhoogt

daarnaast nog aanmerkelijk de afscherming tegen directe kernstraling.

Een goed geconstrueerde schuttersput met bovendekking biedt betere bescherming dan een gepantserd personeelsvoertuig.

Moderne tanks bieden bescherming tegen de directe straling van een kernwapenexplosie overeenkomend met die van een open schuttersput. Tunnels, duikers en sloten bieden eveneens bescherming, zij het doorgaans in mindere mate.

Een gewapend betonnen gebouw of een gebouw met een stalen skelet biedt op de begane grond of in het souterrain redelijke tot goede bescherming. Overige gebouwen geven in het algemeen geen afdoende bescherming tegen de gevolgen van een kernwapenexplosie.

Blijf in een gebouw zoveel mogelijk uit de buurt van ramen en deuren.

(3) Persoonlijke reactie bij een kernwapenexplosie

Om een zo groot mogelijke overlevingskans te hebben, moet op het moment van de explosie (lichtflits) snel en automatisch worden gereageerd. Door op het moment van de lichtflits de ogen te sluiten en ook daarna niet in de richting van de gloeiende vuurbol te kijken kan de ernst van oogletsel worden beperkt.

In open terrein:

- ogen sluiten
- plat voorover vallen
- gezicht omlaag en handen onder het lichaam.

Zoek **NOOIT** naar dekking, tenzij deze met één sprong bereikbaar is.

In voertuigen:

- chauffeur:
  - ogen sluiten
  - stuur stevig blijven vasthouden
  - schrap zetten met hoofd op de armen
  - voertuig tot stilstand brengen.
- overige bemanning:
  - ogen sluiten
  - zo diep mogelijk ineen duiken en schrap zetten.

In schuttersputten:

- ogen sluiten
- zo diep mogelijk wegduiken.

In gebouwen:

- ogen sluiten
- dekken onder een tafel o.d., uit de buurt van ramen en deuren.

**BLIJF ALTIJD TENMINSTE 90 SECONDEN IN DEKKING**

#### (4) Maatregelen na een kernwapenexplosie

##### (a) Algemeen

Na de explosie wordt zonodig zelfhulp-kameradenhulp toegepast en wapen en uitrusting gecontroleerd op schade.

Het nbc-personeel van het onderdeel maakt een falloutvoorspelling en laat radiologische detectie uitvoeren om na te gaan of er rekening moet worden gehouden met nablijvende kernstraling. Indien dit het geval is, wordt gealarmeerd door het roepen van „FALLOUT-FALLOUT-FALLOUT“.

##### (b) Zelfhulp-kameradenhulp

De door een kernwapenexplosie veroorzaakte brandwonden en/of mechanische letsels wijken in principe niet af van de bij een niet nucleaire explosie opgelopen letsels.

De belangrijkste te treffen maatregelen zijn samengevat op de instructiekaart „Zelfhulp en kameradenhulp“ (IK 2-22).

Bij een kernwapenexplosie is de kans op brandwonden en derhalve shock relatief groot. Iedere militair beschikt dan ook naast zijn noodverband over een snelverband voor brandwonden en een zakje natriumzouten ter voorkoming van shock.

Tengevolge van kernstraling kan stralingsziekte optreden.

Stralingsziekte openbaart zich eerst enige tijd (tot uren) na de explosie. De eerste verschijnselen zijn hoofdpijn en misselijkheid. Wanneer deze verschijnselen niet van voorbijgaande aard zijn of vergezeld gaan van braken, is geneeskundige hulp noodzakelijk.

##### (c) Verblijf in een falloutgebied

Indien fallout is ontstaan en/of verblijf in een radioactief besmet gebied noodzakelijk is, zal de commandant maatregelen treffen om het risico van de nablijvende straling voor het personeel zoveel mogelijk te beperken.

Bescherming wordt verkregen door zoveel mogelijk gebruik te maken van de aanwezige dekkingsmogelijkheden. Omdat de straling kort na het ontstaan van fallout snel afneemt wordt het grootste gevaar ervan vermeden door zo lang mogelijk na aankomst van de fallout in een dekking met een goede afscherming te verblijven. Onderstaand voorbeeld illustreert de waarde van afscherming bij blootstelling aan nablijvende kernstraling, uitgaande van een in het open veld op te lopen dosis van 150 cGy.

open veld	YPR 765	Leopard	open schuttersput	schuttersput met 1 m bovendeckking
150	60	15	15	0,75

Op te lopen doses in cGy

Het binnendringen van radioactief stof in het lichaam moet worden voorkomen.

Persoonlijke beschermingsmaatregelen in een falloutgebied zijn:

- het verbinden van open verwondingen
- stofdicht afsluiten van kleding, capuchon op en handschoenen aan
- het voor neus en mond binden van de halsdoek
- zoveel mogelijk benutten van afscherming biedende dekkingen
- voorkomen van onnodig contact met besmette grond, begroeiing en materieel
- voorkomen van stofontwikkeling
- niet eten en drinken op eigen initiatief.

##### (d) Persoonlijke ontsmetting

Indien door middel van detectie is vastgesteld dat besmetting met radioactief stof aanwezig is, zal opdracht worden gegeven tot het uitvoeren van persoonlijke ontsmetting.

Ontsmetten geschiedt door verplaatsen van het radioactieve stof. Verwisselen van kleding en baden is de beste methode. Besteed daarbij speciale aandacht aan plaatsen waar radioactief stof gemakkelijk blijft zitten zoals haren, oorschelpen, nagels en huidplooiën. Onder gevechtsumstandigheden wordt de persoonlijke ontsmetting uitgevoerd door:

- besmette lichaamsdelen te wassen of af te vegen
- besmette kleding en uitrusting uit te kloppen, af te vegen of af te borstelen. Natte kleding en webbingartikelen moet u eerst laten drogen.

Van natte uitrustingsstukken met een glad oppervlak kunt u de besmetting afwassen.

Verwijder ook het radioactieve stof uit de naaste omgeving door b.v. afgraven of wegvegen.

Voorkom bij het ontsmetten dat radioactief stof wordt ingeademd door de halsdoel voor neus en mond te binden.

#### (5) Wat te doen

##### (a) Bij waarschuwing kernwapeninzet

- huidbeschadigingen verbinden
- huid bedekken (zo mogelijk twee lagen kleding)
- persoonlijke dosismeter dragen
- los materieel stevig bevestigen
- voedsel, drinkwater en voorraden afdekken/in dekking brengen
- voertuigen sluiten
- zoveel mogelijk in dekking (schuttersput) verblijven.

##### (b) Bij kernwapeninzet

- ogen sluiten en in dekking
- blijf tenminste 90 seconden in dekking.

(c) Na kernwapeninzet

- zelfhulp-kameradenhulp toepassen
- zonodig persoonlijke ontsmetting uitvoeren.

(d) Bij verblijf in een falloutgebied

- draag de persoonlijke dosimeter
- voorkom besmetting van huid, kleding en persoonlijke uitrusting
- voorkom inwendige besmetting
- zoveel mogelijk in dekking blijven
- voertuigen gesloten houden
- voedsel, drinkwater en voorraden afgedekt houden
- geen stof opwerpen
- ontsmet zonodig de directe omgeving.

### 3 Biologische strijdmiddelen

#### a. Algemeen

Onder biologische strijdmiddelen worden verstaan micro-organismen en/of van deze micro-organismen of van dieren of planten afkomstige giftige afscheidingsproducten die kunnen worden gebruikt om mens, dier of plant te doden, dan wel ziek te maken.

Besmetting kan worden veroorzaakt door verspreiding b.v. met raketten of door sproeien vanuit vliegtuigen. Op deze wijze kunnen grote gebieden worden besmet met een onzichtbare wolk van kleine deeltjes (aerosol) die worden ingeademd. Voedsel of drinkwater kan opzettelijk worden besmet.

Ook insecten en ratten kunnen voor overdracht op mens en dier zorg dragen.

#### b. Persoonlijke bescherming tegen biologische strijdmiddelen

##### (1) Algemeen

De persoonlijke bescherming tegen biologische strijdmiddelen spijst zich toe op het voorkomen van ziekte door lichamelijke fitheid en het handhaven van een goede hygiëne.

##### (2) Preventieve maatregelen

Een gezonde leefwijze en het zo mogelijk voorkomen van oververmoeidheid verhogen de natuurlijke weerstand van het lichaam.

Persoonlijke hygiëne vermindert de kans op infectie. Een goede hygiëne in de leefomgeving voorkomt de aanwezigheid van ongedierte, zoals insecten, muizen en ratten en daardoor dat ziekten worden overgebracht. Bij dreiging van biologische inzet alleen voedsel en water gebruiken dat door het onderdeel wordt verstrekt.

Door immunisatie wordt de weerstand van het personeel tegen bepaalde ziekten verhoogd.

Goed gesloten gevechtskleding en het dragen van capuchon en handschoenen verminderen de kans op steken of beten van bloedzui-

gende en/of ziektedragende insecten zoals muggen en luizen. Boven- dien worden huidbeschadigingen beschermd tegen biologische strijd- middelen in aerosol-vorm.

Persoonlijke beschermende kleding biedt uitstekende bescherming, maar wordt alleen in opdracht aangetrokken.

Open wonden moeten worden verbonden.

#### (3) Persoonlijke reactie bij een biologische aanval

Er bestaan geen middelen waarmee het mogelijk is op eenvoudige wijze de aanwezigheid van een biologisch strijdmiddel vast te stellen. Daarom zal van de zintuigen gebruik moeten worden gemaakt om aanwijzingen voor een biologische aanval te verkrijgen.

Dergelijke aanwijzingen kunnen zijn:

- generatoren of laagvliegende vliegtuigen die een nevel of sproei voortbrengen
- exploderende munitie met geringe explosieve lading en zonder direct waarneembaar effect
- aantreffen van ongebruikelijke munitierestanten zoals deellad- ingen
- plotseling optreden van zwermen insecten, b.v. na overkomen van een vijandelijk vliegtuig
- onverklaarbaar groot aantal ziekten met dezelfde verschijnselen
- gelatineachtige stoffen in grote hoeveelheid of in druppelvorm in het terrein of op materieel.

Indien op grond van één of meer van bovengenoemde aanwijzingen een biologische aanval wordt vermoed:

- onmiddellijk adem inhouden
- nbc-masker opzetten
- kleding goed afsluiten zodat de huid helemaal bedekt is
- alarm geven.

#### (4) Maatregelen na een biologische aanval

De maatregelen na een biologische aanval zijn er op gericht te voor- komen dat de ziekte zich verder uitbreidt.

De belangrijkste maatregel is het handhaven van een hoge graad van hygiëne.

Besmette huid, kleding en uitrusting kan op dezelfde wijze worden ontsmet als bij een chemische besmetting. De beste methode is evenwel verwisselen van kleding en baden met heet water en zeep. Voedsel en water mogen zonder toestemming van de onderdeelarts niet worden genuttigd.

Indien noodzakelijk zullen richtlijnen worden gegeven voor de ont- smetting van kleding en uitrusting.

Elke ziekte maar ook vreemde verschijnselen in de natuur dienen on- middellijk te worden gemeld.

c. *Wat te doen*

(1) Bij waarschuwing inzet biologische strijdmiddelen

- huid bedekken
- huidbeschadigingen verbinden
- waar mogelijk in dekking verblijven
- voedsel, drinkwater en voorraden afdekken/in dekking brengen
- voertuigen sluiten
- nbc-masker onder handbereik.

(2) Bij een biologische aanval

- onmiddellijk adem inhouden
- nbc-masker opzetten
- kleding volledig sluiten
- alarmeren.

(3) Na een biologische aanval

- nbc-masker ophouden en kleding gesloten tot nader order
- zonodig persoonlijke ontsmetting uitvoeren
- hoge graad van hygiëne handhaven
- alleen goedgekeurd voedsel en drinkwater gebruiken
- ziekteverschijnselen melden.

#### 4 Chemische strijdmiddelen

a. *Algemeen*

Chemische strijdmiddelen veroorzaken overlijden, letsel of tijdelijke verstoring van lichamelijke of geestelijke functies. Chemische strijdmiddelen kunnen te velde voorkomen in vaste, vloeibare, aerosol- of dampvorm.

Vooraf de verspreiding in vloeibare vorm vanuit de lucht is zeer verraderlijk. Benedenwinds van het aangevallen gebied ontstaat een gebied met dampgevaar, waarvan de diepte kan variëren van enkele tot tientallen kilometers.

Artillerie- en mortiergranaten, landmijnen, vliegtuigbommen, sproeitanks aan vliegtuigen, meerloopsraketgeschut, geleide projectielen en vrije raketten zijn te gebruiken voor de verspreiding van chemische strijdmiddelen.

Door zorg te dragen voor een tijdige en goede bescherming kan het aantal slachtoffers aanzienlijk worden beperkt; zelfs zo dat het voor de tegenstander minder aantrekkelijk wordt deze strijdmiddelen te gebruiken.

b. *Soorten chemische strijdmiddelen*

De belangrijkste chemische strijdmiddelen zijn de zenuwblokkerende en de blaartrekkende strijdmiddelen.

(1) Zenuwblokkerende strijdmiddelen zijn kleur- en reukloze vloeistoffen die onzichtbare dampen afgeven. Deze strijdmiddelen zijn buitengewoon giftig. Vergiftiging vindt niet alleen plaats door inademing van damp of aerosol maar ook door opname van damp/aerosol of

vloeistof door de ogen, de huid of de mond.

Bij zenuwblokkerende strijdmiddelen wordt onderscheid gemaakt in:

- niet vluchtige zenuwblokkerende strijdmiddelen die zeer langzaam verdampen en daardoor dagen tot weken contactgevaar opleveren;
- vluchtige zenuwblokkerende strijdmiddelen die tamelijk snel verdampen en daardoor een direct inademingsgevaar vormen.

(2) Blaartrekkende strijdmiddelen zijn olieachtige vloeistoffen die traag verdampen waardoor ze vele dagen op de plaats van verspreiding gevaarlijk blijven.

Voorbeelden zijn mosterdgas en lewisiet. Vergiftiging kan plaatsvinden door inademing van damp of aerosol of door het binnendringen van vloeistof, damp of aerosol via de huid en ogen.

(3) Naast bovengenoemde strijdmiddelen bestaan er nog andere chemische strijdmiddelen, zoals b.v. blauwzuur en fosgeen.

Vergiftiging met deze laatste twee strijdmiddelen vindt plaats via de ademhaling.

c. *Mogelijke gevolgen*

(1) Zenuwblokkerende strijdmiddelen

Vrijwel onmiddellijk na het contact van de ogen met zelfs uiterst weinig zenuwblokkerend strijdmiddel ontstaat vernauwing van de pupillen waardoor dichtbij zijnde voorwerpen niet meer scherp worden gezien en het lijkt alsof de omgeving duister wordt. Kenmerkend voor een lichte vergiftiging is de verhoogde slijmproductie die zich uit in een loopneus en speekselvloed.

Ademt men meer in dan ontstaan de volgende verschijnselen:

- benauwdheid door vernauwing van de ademhalingswegen;
- hoofdpijn, transpireren;
- braken, spierkrampen, urinelozing en diarree;
- stuiptrekkingen en verlamming;
- ademstilstand met als gevolg de dood.

Kort na de besmetting van de huid met aerosol of druppels ontstaan (als de huid niet onmiddellijk wordt ontsmet) spiertrekkingen onder de huid op de plaats van de besmetting, die later worden gevolgd door eerder genoemde verschijnselen.

Pupilvernauwing treedt bij huidbesmetting pas later op.

PUPILVERNAUWING, VERHOOGDE SLIJMPRODUCTIE en/of PLAATSELIJKE SPIERTRILLINGEN zijn dus het persoonlijke ALARMSIGNAAL voor een vergiftiging met een zenuwblokkerend strijdmiddel.

(2) Blaartrekkende strijdmiddelen

De snelheid waarmee en de volgorde waarin de vergiftigingsverschijnselen optreden is afhankelijk van de soort van het blaartrekkend strijdmiddel, de opgenomen dosis en de vorm waarin het strijdmiddel het lichaam is binnengedrongen.

(a) Mosterdgas

Vloeistofbesmetting op de huid veroorzaakt na enige uren beschadigingen zoals roodheid en blaren (vergelijk zonnebrand).

Ook aerosol en damp tasten de huid aan, het proces van rood worden en blaarvorming verloopt langzamer dan bij een vloeistofbesmetting.

Vooraf vochtige huidgedeelten zijn kwetsbaar.

Ook de ogen zijn zeer gevoelig voor damp; brandende pijn en tranenvloed zijn het gevolg.

Inademing van damp veroorzaakt na enige uren irritatie van de luchtwegen, schorre keel, hoesten, pijn in de borst, benauwdheid, bloederige afscheiding uit de neus en keel en mogelijk beschadiging en afsterven van longweefsel.

(b) Lewisiet

Lewisiet heeft een gelijksoortige uitwerking als mosterdgas, het is echter giftiger en de vergiftigingsverschijnselen vertonen zich sneller en heftiger.

(3) Overige chemische strijdmiddelen

(a) Fosgeen veroorzaakt onmiddellijk hevige irritatie van de slijmvliezen gevolgd door verstikkende hoest, hevige benauwdheid, pijn in de borst, misselijkheid, hoofdpijn, tranenvloed en is bij een hoge dosis dodelijk.

(b) Blauwzuur veroorzaakt bij een lichte vergiftiging hoofdpijn, duizeligheid en diarree en bij een dodelijke dosis hevige krampen en bewusteloosheid, snel gevolgd door overlijden.

(c) Incapacitantia (stoffen die de geest aantasten) veroorzaken verarring, geheugenverlies en waanvoorstellingen en in het algemeen onbekwaamheid voor het uitvoeren van taken.

d. *Persoonlijke bescherming tegen chemische strijdmiddelen*

(1) Algemeen

De persoonlijke bescherming tegen chemische strijdmiddelen is gebaseerd op het zich bewust zijn van het gevaar dat deze strijdmiddelen opleveren, het tijdig onderkennen van een mogelijk chemische aanval en het snel en op juiste wijze daarop reageren.

Onmiddellijk ontdekken van de aanwezigheid van chemische strijdmiddelen is van levensbelang.

Als richtlijn daarbij kan de „Veiligheidsregel“ u behulpzaam zijn.

### VEILIGHEIDSREGEL

Totdat het tegendeel wordt aangetoond moet de aanwezigheid van chemische strijdmiddelen worden aangenomen en de persoonlijke beschermingsmaatregelen worden genomen indien zonder aanwijsbare oorzaak:

1. het zicht verduistert en het scherp zien van dichtbijzijnde voorwerpen wordt bemoeilijkt;
  2. de ogen en/of slijmvliezen worden geïrriteerd;
  3. plotseling hoofdpijn optreedt;
  4. een gevoel van benauwdheid of beklemming van borst en keel merkbaar wordt;
  5. de neus en mond veel vocht afscheiden;
- of wanneer – nadat reeds chemische strijdmiddelen zijn gebruikt – wordt waargenomen:
- een vijandelijke artillerie-/raketbeschieting of luchtaanval
  - verdachte geur, vloeistof of rook

Ook het zien van een verkleuring op een detectiesticker is een aanwijzing dat een chemisch strijdmiddel werd verspreid.

Tevoren worden deze stickers aangebracht op kleding en uitrusting.

### VERKLEURING DETECTIESTICKERS

- Geel tot oranje = Vluchtig zenuwblokkerend strijdmiddel
- Blauw/groen tot zwart = Niet vluchtig zenuwblokkerend strijdmiddel
- Rood = Blaatrekkend strijdmiddel

Nadat aan de hand van de veiligheidsregel of verkleuring van detectiestickers de aanwezigheid van een chemisch strijdmiddel wordt aangenomen of is vastgesteld moet zo snel mogelijk gealarmeerd worden.

Om geen verwarring te krijgen, zijn er internationaal een aantal alarmsignalen afgesproken die een ieder uit het hoofd moet kennen omdat de persoonlijke reactie erop geen uitstel duldt!

### DE ALARMSIGNALEN STAAN IN HOOFDSTUK 12 ONDER PUNT 8.

Het gebruik van de standaard seinpatronen om te alarmeren is verboden; een uitzondering hierop vormt de speciale door sommige landen gebruikte seinpatroon die een fluittoon produceert en vervolgens snel na elkaar een gele, een rode en wederom een gele ster uitstoot. De civiele alarmsignalen gelden ook voor militairen. Naast radio-omroep, mondelinge mededelingen en luidsprekerwagens gebruiken civiele

autoriteiten tevens sirenes. Ook hiervoor gelden de sirenesignalen uit het overzicht alarmsignalen in Hfdst 12 pt 8.

#### HET OPHEFFEN VAN EEN ALARM BLIJFT EEN VERANTWOORDELIJKHEID VAN DE COMMANDANT

Indien de inzet van chemische strijdmiddelen wordt verwacht zal de commandant opdracht geven tot het nemen van preventieve maatregelen. De maatregelen in het kader van de persoonlijke bescherming liggen voornamelijk in het vlak van het voorkomen van een vergiftiging via de huid en/of door inademing.

#### (2) Preventieve maatregelen

Zorg dat het nbc-masker en de andere persoonlijke beschermende uitrusting altijd gebruiksgereed zijn.

Afhankelijk van de dreiging van de inzet van nbc-strijdmiddelen, de opdracht van uw eenheid en de omstandigheden waaronder de opdracht moet worden uitgevoerd zal uw commandant voorzorgsmaatregelen laten nemen.

Maximale bescherming wordt verkregen door het dragen van een persoonlijke beschermende kleding en het nbc-masker. Zodra een mogelijke inzet van chemische strijdmiddelen wordt onderkend, zal opdracht worden gegeven beschermende kleding te dragen.

De wijze van dragen – al dan niet geheel gesloten, al dan niet handschoenen aan en capuchon op – zal worden aangegeven.

Ook kan opdracht worden gegeven het nbc-kapje te dragen.

#### *Profylaxe*

Iedere militair beschikt in oorlogstijd over een verpakking met 21 pyridostigminetabletten à 30 mg. Deze verpakking is opgeborgen in de draagtas van het nbc-masker. Wanneer deze tabletten vóóraf, èn volgens het doseringsschema worden ingenomen verminderen ze de gevolgen van een vergiftiging met zenuwblokkerende strijdmiddelen. Met innemen van deze tabletten moet daarom worden begonnen zodra een mogelijke inzet van zenuwblokkerende strijdmiddelen wordt onderkend, aan te geven door de commandant. De tabletten moeten dan 3 x per dag worden ingenomen, volgens het kalenderschema op de verpakking, met een tussenruimte van ca. 8 uur.

Met innemen moet worden doorgedaan totdat de commandant opdracht geeft om te stoppen. Het is van het grootste belang de beschermende luchtdichte verpakking niet te openen, voordat met innemen wordt begonnen. Vocht uit de lucht kan de tabletten al na enige weken onbruikbaar maken!

Alhoewel deze tabletten de gevolgen van (vooral lichte) vergiftigingen met zenuwblokkerende strijdmiddelen aanmerkelijk kunnen ver-

minderen, blijven deze strijdmiddelen zeer giftig en levensgevaarlijk! De beschermende maatregelen dienen dan ook volledig te worden gehandhaafd. De tabletten hebben op andere C-strijdmiddelen géén invloed. Wanneer de tabletten volgens de gebruiksaanwijzing worden ingenomen ondervindt u hier geen hinder van, er zijn dan ook geen nadelige gevolgen voor de gezondheid. De behandeling van een vergiftiging met zenuwblokkerende strijdmiddelen wordt door deze tabletten niet beïnvloed, derhalve dienen, in geval van een besmetting met een zenuwblokkerend strijdmiddel, de maatregelen als het gebruik van de auto-injector onverkort te worden uitgevoerd.

Voorkom contact met druppels chemisch strijdmiddel door zoveel mogelijk in dekking te blijven; overdek de schuttersput of ligsleuf en houd voertuigen gesloten. Houd ook de uitrusting zoveel mogelijk afgedekt.

Neem voortdurend de „Veiligheidsregel“ in acht en breng detectiestickers aan op duidelijk zichtbare plaatsen waar chemische strijdmiddelen terecht kunnen komen en controleer deze stickers steeds op verkleuring.

#### (3) Persoonlijke reactie bij een chemische aanval

Indien een vijandelijke aanval met chemische strijdmiddelen wordt onderkend worden de navolgende handelingen uitgevoerd:

##### (a) Indien aangevallen met een vloeibaar chemisch strijdmiddel

- onmiddellijk adem inhouden
- maak waar mogelijk gebruik van een snel te bereiken bovendekking of sluit luiken en deuren van het voertuig om contact met druppels chemisch strijdmiddel te voorkomen
- nbc-masker opzetten; indien het gelaat besmet is of hierover twijfel bestaat eerst het gelaat met huidontsmettingspoeder ontsmetten
- alarm geven
- overige niet bedekte huid ontsmetten
- beschermende kleding volledig sluiten, capuchon en helm opzetten, handschoenen aantrekken.

##### (b) Indien aangevallen met een chemisch strijdmiddel in damp- of aerosolvorm

- onmiddellijk ogen sluiten en adem inhouden
- nbc-masker opzetten
- alarm geven
- beschermende kleding volledig sluiten, capuchon en helm opzetten, handschoenen aantrekken.

#### (4) Maatregelen na een chemische aanval

##### (a) Algemeen

Na de aanval wordt zonodig zelfhulp-kameradenhulp toegepast. Indien tijdens een chemische aanval de gevechtskleding wordt gedragen, moet onmiddellijk worden begonnen met elkaar te controleren op besmetting en waar nodig te ontsmetten. Zwaar besmette gevechtskleding moet worden uitgetrokken en de onderliggende huid ontsmet.

Persoonlijke beschermende kleding hoeft niet te worden ontsmet. Vervolgens kan worden overgegaan tot de ontsmetting van de persoonlijke uitrusting.

Voor de uitvoering van de persoonlijke ontsmetting wordt verwezen naar punt (4)(d).

##### (b) Zelfhulp-kameradenhulp bij diverse soorten chemische strijdmiddelen

###### (l) Zenuwblokkerende strijdmiddelen

Het is van het grootste belang dat huid en ogen die zijn besmet met zenuwblokkerende strijdmiddelen onmiddellijk worden ontsmet.

Ogen worden ontsmet door uitspoelen met water en mogen nooit worden ontsmet met huidontsmettingspoeder.

Besmette huid wordt ontsmet met huidontsmettingspoeder. Gezien de snelheid waarmee een vergiftiging met zenuwblokkerende strijdmiddelen tot de dood kan leiden, is het noodzakelijk onmiddellijk na het optreden van de eerste vergiftigingsverschijnselen een mengsel van atropine en een oxim toe te dienen. De vereiste snelheid van opname in het lichaam wordt bereikt door te injecteren met een auto-injector in een spierbundel.

Iedere militair beschikt in oorlogstijd over 3 auto-injectoren die worden opgeborgen in de nbc-maskerdraagtas. Omdat de inhoud van de injectoren vorstgevoelig is dienen de injectoren bij vriesweer dicht tegen het lichaam te worden opgeborgen.

Een injectie wordt toegediend nadat de volgende vergiftigingsverschijnselen zich voordoen:

- bij dampbesmetting:
  - pupilvernauwing, slecht zien, verhoogde vochtafscheiding
- bij vloeistofbesmetting:
  - spiertrillingen op de plaats van besmetting.

De injectie vindt bij voorkeur plaats in de spierbundel van het bovenbeen.



Injecteren met de auto-injector

De injector wordt, nadat deze uit de verpakking is gehaald, als volgt gebruikt:

- verwijder grijze veiligheidsdop
- trek broekzakken van alle kledinglagen naar binnenkant dij
- plaats zwarte eind op buitenkant dij
- druk injector krachtig tegen dij zodat injectie volgt: houd tien tellen op plaats
- haal injector weg
- breek de naald af of buig hem om
- berg injector op in nbc-maskerdraagtas.

TREKKEN



Auto-injector tegen zenuwgas

## AUTO-INJECTOR tegen ZENUWGAS



- A. Verwijder grijze veiligheidsdop.  
 B. Trek broekzakken van alle kledinglagen naar binnenkant dij.  
 C. Plaats zwarte eind op buitenkant dij.  
 Druk injector krachtig tegen dij zodat injectie volgt; houd 10 tellen op plaats.

Gebruiksaanwijzing auto-injector

### Zelfhulp

Indien men in staat is zichzelf te helpen mag slechts één injectie worden toegediend. Zo spoedig mogelijk na het toedienen van de injectie dient men zich bij een geneeskundige inrichting te laten behandelen.

### Kameradenhulp

Bij slachtoffers die door spierkramp *niet* meer in staat zijn zichzelf te injecteren worden zonder tussenpozen *drie* atropine-injectoren toegediend. De helper dient er tevens rekening mee te houden dat spierkramp-slachtoffers zelf óók hun gasmasker niet kunnen opzetten. Bij bewustelozen dient eerst het slijm uit de mond te worden verwijderd. Na het toedienen van de drie

injectoren dient het slachtoffer naar een geneeskundige inrichting te worden afgevoerd voor verdere behandeling.

### (II) Blaartrekkende strijdmiddelen

Ogen en huid die zijn besmet met blaartrekkende strijdmiddelen in vloeibare vorm dienen onmiddellijk te worden ontsmet. Ogen moeten met een overvloedige hoeveelheid water worden uitgespoeld. Besmette huid moet worden ontsmet m.b.v. huidontsmettingspoeder, voordat roodheid of blaarvorming optreedt. Besmette huid nooit met water ontsmetten. Blaren en wonden moeten steriel worden afgedekt ter voorkoming van infectie. Vastzittende kleding niet lostrekken. In geen geval olie, zalf, melk of wat dan ook op de blaren of wonden smeren. Slachtoffers met ademhalingsmoeilijkheden zo min mogelijk bewegen en in halfzittende houding afvoeren naar een geneeskundige inrichting.

### (III) Verstikkende strijdmiddelen

Omdat deze strijdmiddelen in dampvorm worden verspreid of anders vrij snel in dampvorm overgaan heeft ontsmetten geen zin.

Voor de zelfhulp-kameradenhulp zijn drie factoren van primair belang:

- Rust en warmte  
 Bij benauwdheid op de borst en hoesten, moet onmiddellijk volledige rust worden gehouden. Het slachtoffer moet warm worden gehouden en in half zittende houding worden afgevoerd naar een geneeskundige inrichting.
- Kalmeren  
 Tracht gevoelens van onrust en angst bij het slachtoffer te bestrijden. In géén geval mag daarbij gebruik worden gemaakt van rookwaren.
- Geen beademing  
 Om verdere beschadiging van het longweefsel te voorkomen mag in géén geval beademing worden toegepast.

### (IV) Celvergiftigende strijdmiddelen

Om dezelfde reden als bij de verstikkende strijdmiddelen vermeld heeft ontsmetten bij deze groep strijdmiddelen geen zin. Slachtoffers die na een aanval hulp behoeven, moeten worden afgevoerd naar een geneeskundige inrichting.

Bij verminderde ademhaling of ademhalingsstilstand kan beademing levensreddend zijn.

### (V) Incapaciterende strijdmiddelen

Gezien de wijze van verspreiding zal ontsmetting niet noodzakelijk zijn. Een waarneembare besmetting is effectief te bestrijden met huidontsmettingspoeder. Indien nodig kunnen de

ogen met overvloedig water worden uitgespoeld.

De kameradenhulp beperkt zich tot het koel houden van het slachtoffer b.v. met behulp van natte lappen of koud water, en afvoer naar een geneeskundige inrichting.

(c) Verblijf in een besmet gebied of een gebied met dampgevaar. Indien de tactische omstandigheden verblijf in een besmet gebied of een gebied met dampgevaar noodzakelijk maken zullen opdrachten en richtlijnen m.b.t. elementaire levensbehoeften zoals eten en slapen en verder het al dan niet dragen van de beschermende uitrusting door de commandant worden gegeven. Het is in deze situaties noodzakelijk dat iedere militair een aantal regels strikt naleeft.

(I) Algemene regels

- blijf zoveel mogelijk in dekking en voorkom contact met besmette grond, begroeiing en voorwerpen
- verwijder de besmetting uit uw onmiddellijke omgeving door b.v. de besmette bovenlaag van de grond rond de schuttersput af te graven
- vermijd de omgeving van granaatrechters e.d.
- voorkom verdere verspreiding van de besmetting
- eet niet en drink alleen als dit absoluut noodzakelijk is.

(II) Drinken en eten

Onder nbc-omstandigheden mag in principe slechts worden gedronken en gegeten in een nbc-bescherming biedende ruimte. Uitsluitend in noodgevallen en dan alleen met toestemming van de commandant mag van dit principe worden afgeweken. Er kan van een noodgeval worden gesproken, indien drinken een levensreddende handeling is. Zelfs dan dient de uiterste voorzichtigheid te worden betracht.

Procedure

- maak het koord van de capuchon los
- ontsmet de handschoenen, de bovenzijde van het foudraal van de veldfles en de veldflesdop
- neem de veldfles uit het foudraal en schroef de dop er af
- pak met de vrije hand het gelaatstuk vast bij het uitlaatventiel. Haal een paar maal diep adem, houd de adem in en sluit de ogen
- licht het nbc-masker zover op, dat de mond vrij komt
- zet de veldfles tegen de gesloten mond, breng de veldfles omhoog en het hoofd achterover tot het water de lippen bereikt en laat de mond vollopen met water
- haal de veldfles van de mond, breng het gelaatstuk weer op zijn plaats en slik daarna pas het water door

- blaas vervolgens krachtig uit om onzuivere lucht uit de neuskap te verwijderen en open de ogen
- sluit de capuchon en berg de veldfles op.

(d) Persoonlijke ontsmetting

(I) Algemeen

Om de gevolgen van een chemische besmetting tot een minimum te beperken is het noodzakelijk dat snel wordt overgegaan tot persoonlijke ontsmetting. Iedere militair dient zodanig geoefend te zijn dat de persoonlijke ontsmetting snel en automatisch kan worden uitgevoerd. Ten behoeve van de persoonlijke ontsmetting beschikt iedere militair over een bus huidontsmettingspoeder en een depper.

Huidontsmettingspoeder (HOP) is een effectief ontsmettingspoeder en bestaat uit een mengsel van chloorkalk en magnesia. Het chemische strijdmiddel wordt door het magnesiumpoeder geabsorbeerd en door het actieve chloor vernietigd. HOP is in de eerste plaats bedoeld als ontsmettingsmiddel voor de huid. Daarnaast kan het worden gebruikt om het persoonlijk wapen en andere persoonlijke uitrustingsstukken te ontsmetten. HOP is corrosief voor de meeste metalen en tast de meeste weefsels aan. HOP is verpakt in een bus van groene kunststof met wit opschrift. De inhoud van de bus is voldoende voor een éénmalige ontsmetting. Het poeder wordt ongeveer een halve cm dik aangebracht op de besmette plaats en



Bus huidontsmettingspoeder



Depper

moet door goed inwrijven in contact met de besmetting worden gebracht. HOP is het meest effectief indien de besmetting nog niet in de huid is doorgedrongen of door het materiaal is geabsorbeerd.

Als bij besmetting met blaartrekkende strijdmiddelen de huid al rood is geworden of blaarvorming optreedt, mag HOP niet meer worden gebruikt.

De depper dient voor het opdekken van vloeibare chemische strijdmiddelen van de persoonlijke uitrusting met een glad oppervlak, b.v. het wapen, steel van de pionierschop e.d.

Het verdere ontsmetten zal daarna minder huidontsmettingspoeder vergen. De depper mag niet worden gebruikt voor huidontsmetting. De gebruikte depper moet in de besmette omgeving worden achtergelaten en zo mogelijk begraven.

#### (II) Het ontsmetten

Bij een vloeibare besmetting dient voorzover van toepassing onderstaande volgorde te worden aangehouden.

##### - Ogen

Ogen moeten onmiddellijk overvloedig met zacht stromend water uit de veldfles worden uitgespoeld. Voorkom dat het water van het ene oog in het andere loopt door zo te spoelen dat het water van de neus naar de buitenkant van het



Gebruik huidontsmettingspoeder

gezicht loopt. Vervolgens moet het gelaat met HOP worden ontsmet.

##### - Gelaat

Het gelaat wordt ontsmet door inwrijven met een flinke laag HOP. Voorkom dat HOP in de ogen komt door deze te sluiten.

Om overmatige irritatie tijdens het dragen van het nbc-masker te voorkomen moet het poeder weer worden afgeklept. Deze procedure, inbegrepen het opzetten van het nbc-masker, moet binnen 30 seconden zijn geschied.

##### - Overige huid

Nek, hals en eventueel de handen worden ontsmet met HOP. Beschermende handschoenen aantrekken en capuchon sluiten.

##### - Kleding

Persoonlijke beschermende kleding moet alleen bij zware besmetting worden ontsmet. Indien de gevechtskleding wordt gedragen moet na het opzetten van het nbc-masker onmiddellijk worden begonnen met elkaar te controleren op besmetting en waar nodig te ontsmetten.

Zwaar besmette gevechtskleding moet worden uitgetrokken en de onderliggende huid worden ontsmet.

##### - Gevechtslaarzen

Leer is sterk absorberend. Ontsmetting dient te gebeuren door druppels op te deppen met de depper en de laarzen daarna in te wrijven met HOP. Indien het chemisch strijd-



Gebruik depper



Gebruik HOP

middel reeds in de gevechtslaarzen is gedrongen is uittrekken van de laarzen de enige oplossing.

– Nbc-masker

Een uitwendig besmet nbc-masker moet worden ontsmet door inwrijven met HOP.

– Overige persoonlijke uitrusting

Deze uitrusting moet worden ontsmet met de resterende HOP, nadat bij een glad oppervlak eerst de depper is gebruikt.

– Naaste omgeving

Verwijder mogelijk zichtbare besmetting uit de naaste omgeving door afgraven of afvegen.

(5) Wat te doen

(a) Bij waarschuwing inzet chemische strijdmiddelen

- beschermende kleding aan (opdracht commandant)
- nbc-kapje op (opdracht commandant)
- huidbeschadigingen afdekken
- waar mogelijk in dekking verblijven
- voedsel, drinkwater en voorraden afdekken/in dekking brengen
- uitrusting zoveel mogelijk afdekken
- detectiestickers aanbrengen
- persoonlijke beschermende uitrusting onder handbereik
- voertuigen sluiten.

(b) Bij een chemische aanval

– vloeistof

- sluit onmiddellijk de ogen en houd de adem in
- zoek snel bovendedkking en voorkom besmetting
- zet het nbc-masker op (tenzij het gelaat besmet is dan EERST het gelaat ontsmetten)
- geef alarm („SPROEI-SPROEI-SPROEI”)
- ontsmet overige niet bedekte huid



DEtectiemiddel Zenuwgassen In damp- en aerosolvorm (DEZI)

- zet de capuchon op, trek de handschoenen aan en sluit de beschermende kleding

– aerosol/damp

- sluit onmiddellijk de ogen en houd de adem in
- zet het nbc-masker op
- geef alarm („GAS-GAS-GAS”)
- zet de capuchon op, trek de handschoenen aan en sluit de beschermende kleding.

(c) Na een chemische aanval

- pas indien nodig zelfhulp-kameradenhulp toe
- vermijd na een sproeiaanval, beschieting of bombardement de plaats van de aanval.

(6) Einde gasalarm

Afzetten van het nbc-masker mag alleen in opdracht van de commandant. Om dit tijdstip te kunnen bepalen zijn in de onderdeeluitrusting een aantal middelen aanwezig.

Verder beschikt iedere militair over een DETectiemiddel Zenuwgassen In damp- en aerosolvorm (DEZI) waarmee de afwezigheid van zenuwblokkerende strijdmiddelen kan worden aangetoond. De DEZI wordt in opdracht gebruikt en geldt alleen voor de plaats van detectie. Een aantal van deze detecties geven de commandant informatie over het onderdeelgebied.



Gebruik DEZI

De DEZI wordt als volgt gebruikt:

- scheur de verpakking vlak voor gebruik open
- gooi het plastic dekseltje en het witte plaatje weg
- afdekfolie verwijderen door aan de lip te trekken
- houd de smalle kant van de DEZI gedurende 15 keer ademhalen in de inlaatopening van de filterbus gedrukt
- druk vervolgens de brede kant van de DEZI zó krachtig in, dat het witte papiertje vochtig wordt
- houd de brede kant twee minuten ingedrukt (30 × ademhalen)
- controleer het witte papiertje op verkleuring en meld het resultaat.

## 5 Nbc-masker; Veldmasker, beschermend, C3

### a. Algemeen

Het nbc-masker beschermt tegen inademing van met nbc-strijdmiddelen besmette lucht. Tegen koolmonoxyde en sommige andere industriële gassen beschermt het nbc-masker niet en BIEDT DUS BIJ BRANDBESTRIJDING GEEN BESCHERMING.

### b. Passen en meten

Er zijn drie maten, te weten: klein (Small), middel (Medium) en groot (Large).

Omdat het nbc-masker alleen goed beschermt wanneer het goed past moet u aan het passen bijzondere aandacht schenken.

Bij het afstellen van de 6 banden moet u op de volgende punten letten:

- het verzamelstuk van de banden moet op uw achterhoofd zitten
- de spanning van alle banden moet ongeveer gelijk zijn
- het nbc-masker mag niet knellen
- bij heftige bewegingen met uw hoofd mag het nbc-masker niet verschuiven.

Vervolgens moet u de luchtdichtheid testen:

- zet het nbc-masker op
- sluit met de muis van uw hand de inlaatopening van de filterbus af, adem in en houd de adem een tiental seconden vast. Als het gelaatstuk tegen uw gezicht wordt aangezogen en er tijdens het inhouden van de adem tegenaan blijft zitten, wijst dit op een luchtdichte afsluiting. Zo niet dan is er sprake van lekkage, mogelijk veroorzaakt door een slechte afstelling van de banden.

Ook lange haren, een baard of een andere dan de dienstbril kunnen hiervan de oorzaak zijn.

### c. Op- en afzetten van het nbc-masker

#### (1) Opzetten

- sluit de ogen
- zet helm en capuchon af
- houd adem in, zet nbc-kapje af en werp het weg

- haal het nbc-masker uit de nbc-maskerdraagtas
- pak het nbc-masker met beide handen bij de onderste banden vast:
  - (–) met de open zijde naar het gezicht
  - (–) zo dicht mogelijk bij het gelaatstuk
  - (–) met de duimen binnen en de vingers buiten tegen de banden
- plaats de kin in het kinstuk en trek de banden over het hoofd
- pak het nbc-masker bij het uitlaatventiel en beweeg het zodanig dat de neuskap goed aansluit bij de neus en mond
- voel of de banden niet gedraaid zijn
- blaas krachtig uit, roep vervolgens „GAS-GAS-GAS” en open de ogen
- controleer de luchtdichte afsluiting
- zet capuchon en helm op
- sluit de nbc-maskerdraagtas.

N.B. Indien geen nbc-kapje wordt gedragen gelijk met sluiten van de ogen ook de adem inhouden.

#### (2) Afzetten

- zet helm en capuchon af



Verzamelstuk nbc-masker C3



Testen van luchtdichtheid

- pak het nbc-masker bij het uitlaatventiel en schuif het omhoog over het hoofd
  - berg het als volgt op:
    - (-) doe de banden in de holte van het gelaatstuk
    - (-) open de nbc-maskerdraagtas
    - (-) stop het nbc-masker in de tas, zodanig dat de filterbus en het kingedeelte op de bodem rusten
  - sluit de draagtas door:
    - (-) de verdikte gedeelten van de opening tegen elkaar te drukken en zo ver mogelijk om te vouwen
    - (-) het klittenband vast te maken
  - maak tenue weer in orde.
- N.B. Brildragenden moeten er op letten dat bij het afzetten van het nbc-masker niet gelijktijdig de bril wordt afgeworpen.

**d. Wenken voor de gebruiker**

- (1) Vastgevroren ventielbladen kunt u losmaken door het gelaatstuk met beide handen tegen het gezicht te drukken en krachtig in en uit te ademen.
- (2) Bij lekkage moet u eerst nagaan of het nbc-masker niet verschoven is. Het nbc-masker niet afzetten maar proberen of u het weer op de juiste plaats kunt krijgen.
- (3) Door regen in combinatie met wind kan het uitlaatventiel verstopt raken (b.v. bij een motorordonnans). Dit kan worden voorkomen door in dergelijke omstandigheden de halsdoek voor het uitlaatventiel te binden. Hierbij opletten dat niet tevens de inlaatopening van de filterbus wordt afgesloten.
- (4) Bij warm weer hopen zich condens en ademvocht op in de neuskap en het kinstuk. Dit vocht kan gedeeltelijk worden verwijderd door voorover te buigen, het gelaatstuk met de handen tegen het gezicht te drukken en door krachtig uitblazen het vocht via het uitlaatventiel naar buiten te blazen.
- (5) Let er op dat u altijd uw EIGEN nbc-masker bij de hand hebt. Merk het nbc-masker door een stukje merklint met uw registratienummer als een lusje om een van de voorhoofdsbanden te naaien.

**e. Draagwijzen van de nbc-maskerdraagtas**

De draagwijze zal doorgaans door uw commandant worden bepaald. Gewoonlijk wordt één der hieronder afgebeelde draagwijzen toegepast.



Onder de linkerarm met behulp van de draagbanden



Op de linkerheup met behulp van de draagbanden

**f. Behandeling en onderhoud**

Omdat het gasmasker van levensbelang kan zijn moet u het zorgvuldig behandelen en onderhouden.

**(1) Behandeling**

- haal het niet onnodig uit de draagtas
- berg het niet op bij een warmtebron
- vouw het gelaatstuk niet naar buiten open
- demonteer geen onderdelen
- schroef de filterbus niet onnodig af
- rek het bandenstel niet onnodig uit
- gebruik bij vervoer in de goederenzak de kunststof gelaatsvorm en de doos.

**(2) Onderhoud**

**(a) Nbc-masker**

– Altijd geldt:

- vouw het gelaatstuk niet naar buiten open
- let op dat de inlaatventielen niet losraken van de zittingen.

- In oorlogstijd of tijdens oefeningen:
  - spoelen onder de kraan is NIET toegestaan omdat het uitlaatventiel door achtergebleven water langere tijd verstopt blijft
  - reinig het gelaatstuk met een schone en met water bevochtigde doek aan binnen- en buitenzijde
  - wrijf het gelaatstuk met een schone doek droog
  - berg het nbc-masker op in de schone en droge draagtas.
- In vreedestijd, alsmede aan het einde van oefeningen tijdens het onderhoud aan de PSU:
  - schroef de filterbus af
  - spoel het gelaatstuk schoon met water onder de kraan of in een emmer
  - pak het gelaatstuk stevig bij het uitlaatventiel vast en sla het zo veel mogelijk uit
  - hang het gelaatstuk aan het bandenstel te drogen; niet in de zon en niet op of tegen verwarmingsapparaten
  - schroef de filterbus weer op het droge gelaatstuk
  - berg het nbc-masker op in de schone en droge draagtas.

(b) Draagtas

Deze wordt afgeborsteld en uitgeklopt. Een zeer vuile draagtas schoonmaken met water en zeep, daarna afspoelen met schoon water en laten drogen.

g. Inhoud van de nbc-maskerdraagtas

De inhoud van de draagtas bestaat in vreedestijd uit:

1. Nbc-masker
2. Bus oefenpoeder huidontsmetting (gele tekst)
3. Instructiekaart persoonlijke bescherming (IK 3-20)
4. Aluminium schroefdeksel met rubber afsluitdoppen om de filterbus vochtvrij te kunnen afsluiten
5. Nbc-kapje.



In oorlogstijd wordt de filterbus, omdat u daarmee heeft geoefend, vervangen door een nieuwe. Ook de bus oefenpoeder huidontsmetting levert u in en daarvoor krijgt u een bus huidontsmettingspoeder. Verder krijgt u er nog een aantal andere artikelen bij.

De inhoud van de nbc-maskerdraagtas bestaat in oorlogstijd uit:

1. Snelverband voor brandwonden
2. Nbc-masker
3. Bus huidontsmettingspoeder (witte tekst)
4. Depper
5. Kopersulfaatcompressen voor fosforbrandwonden
6. Zakje met natriumzouten
7. Detectiestickers
8. Instructiekaart persoonlijke bescherming (IK 3-20)
9. Auto-injectoren
10. Verloopstuk om filterbussen met een andere schroefmaat te kunnen gebruiken
11. Aluminium schroefdeksel met rubber afsluitdoppen om de filterbus vochtvrij te kunnen afsluiten
12. Detectiemiddel zenuwgassen in damp- en aerosolvorm (DEZI).  
Pyridostigminetabletten



N.B. Voor het opbergen van het nbc-kapje in oorlogstijd zie pt. 7.

6. Persoonlijke beschermende kleding

a. Algemeen

De persoonlijke beschermende kleding heeft samen met het nbc-masker tot doel de drager op het moment van een chemische aanval te beschermen en hem vervolgens gedurende een zekere tijd in staat te stellen zijn opdracht uit te voeren ondanks de aanwezigheid van een chemisch strijdmiddel. Daarnaast biedt het nbc-masker in combinatie met de kleding bescherming tegen biologische strijdmiddelen en voorkomt de kleding op zich direct contact van radioactief stof met de huid. De persoonlijke beschermende kleding is in vreedestijd opgelegd bij de eenheid en wordt eerst bij daadwerkelijk alarm tezamen met een draagzak uitgereikt.

De persoonlijke beschermende kleding bestaat uit:

- parka
- broek
- 3 paar binnenhandschoenen
- 2 paar buitenhandschoenen
- twee overlaarzen.

De parka en broek zijn ieder afzonderlijk vacuüm verpakt i.v.m. houdbaarheid en vermindering van volume. De parka en broek zijn vervolgens gezamenlijk verpakt in een plastic hoes. Ook de handschoenen zijn per paar in plastic verpakt. De laarzen zijn niet verpakt.

De verpakkingen zijn van inkepingen voorzien om het openen met de hand te vergemakkelijken. Het openen met bajonet of mes is i.v.m. beschadiging van de inhoud niet toegestaan. Pas wanneer de chemische dreiging noodzaakt tot het dragen van de kleding wordt de verpakking na opdracht van de commandant verbroken.



Persoonlijke beschermende kleding

#### b. Beschrijving

Parka en broek zijn gemaakt van materiaal dat lucht en waterdamp doorlaat, maar chemische strijdmiddelen tegenhoudt. De buitenhandschoenen en overlaarzen zijn van rubber en houden chemische strijdmiddelen tegen, de katoenen binnenhandschoenen dienen voor het opnemen van transpiratievocht.

Bij normaal gebruik behoudt de kleding gedurende verscheidene weken haar beschermingswaarde; door ruw gebruik beschadigt u de kleding en neemt de beschermingswaarde af.

#### c. Aantrekken van de beschermende kleding

##### (1) Algemeen

Bij het vastmaken van de banden van de broek en de veters van de

overlaarzen uitsluitend de striksluiting toepassen, dit voorkomt moeilijkheden bij het uittrekken en vermindert het risico dat huid en gevechtsskleding besmet raken. De klittenbandsluitingen moeten stevig op elkaar worden gedrukt.

Artikelen die voor de uitvoering van de taak benodigd zijn worden in de zakken van de beschermende kleding gedaan; het horloge wordt over de mouw van de parka gedragen.

#### (2) Procedure

##### (a) Broek

- trek de broek zo hoog mogelijk op
- maak de broek passend met de klittenbandsluiting
- sla de banden over de schouders, kruis ze voor de borst en haal ze door de lussen aan de voorkant
- strik de banden vast.

##### (b) Overlaarzen

- trek de broekspijpen op tot boven de gevechtslaarzen
- trek de overlaarzen aan over de gevechtslaarzen en zorg dat de hielen van de overlaarzen en gevechtslaarzen goed aansluiten
- rijg de veters kruislings in
- maak de overlaarzen zo goed mogelijk passend door het rubberdoek onder de veters in te vouwen en de veters strak aan te trekken
- strik de veters vast na deze zonodig eerst om de schacht te hebben geslagen
- laat de broekspijpen over de laarzen zakken en sluit ze af met de klittenbandsluiting.

##### (c) Parka

- trek de parka over het hoofd
- maak de parka aan de onderzijde sluitend door het koord aan te halen en er een strik in te leggen
- zorg bij het opzetten van de capuchon terwijl het nbc-masker gedragen wordt voor een goede aansluiting door het koord aan te halen en de stropsluiting zo dicht mogelijk onder de kin te schuiven en te blokkeren, help en controleer elkaar hierbij.

##### (d) Handschoenen

- trek de mouwen van de parka iets op
- trek eerst de binnenhandschoenen en daarna de buitenhandschoenen aan
- doe de boorden van de buitenhandschoenen over de manchetten van de mouwen van de gevechtsskleding heen
- laat de mouwen van de parka over de handschoenen zakken en sluit ze af met de klittenbandsluiting.



Militair in beschermende kleding

d. *Uittrekken van onbesmette beschermende kleding*

De kleding wordt in omgekeerde volgorde van het aantrekken uitgetrokken en met inbegrip van de handschoenen en de overlaarzen in de daartoe verstrekte draagzak gedaan.

e. *Uittrekken van besmette beschermende kleding*

(1) Algemeen

Het uittrekken van de besmette kleding geschiedt in principe alleen in opdracht van de commandant. Teneinde het besmettingsrisico zoveel mogelijk te beperken wordt de kleding volgens een vaste procedure stukgesneden.

Er wordt gewerkt in paren en men moet beschikken over een volle bus huidontsmettingspoeder en een scherp mes of een goede schaar. Het mes respectievelijk de schaar dient voor het stukmaken van de versterkte naden e.d. Op overige plaatsen kan de kleding ovrden gescheurd.

Bij het uittrekken moeten de volgende regels in acht worden genomen:

- houd het nbc-masker op en voorkom het verbreken van de gasdichte afsluiting
- voorkom besmetting van huid en gevechtskleding
- leg te ontsmetten materieel (persoonlijke uitrusting) apart van de uitgetrokken beschermende kleding
- ontsmet voordat de locatie, waar de besmette kleding wordt uitgetrokken, wordt betreden, eerst de overlaarzen om aldus het besmettingsrisico tot een minimum te beperken.

(2) Procedure

Alle handelingen die zowel door drager als helper worden verricht betreffen de kleding van de drager (tenzij anders vermeld) en worden in onderstaande volgorde uitgevoerd:

(a) Parka

– De helper

- maakt het koord aan de onderzijde los
- trekt de stropsluiting van de capuchon omlaag
- trekt de klittenbandsluiting van de mouwen en zakken van zowel parka als broek los
- ontsmet zijn eigen handschoenen
- maakt de zakken van de parka en de broek leeg en legt de inhoud op een onbesmette plaats
- snijdt (scheurt) vanaf de kin de capuchon (inclusief het koord) en voorzijde van de parka open
- gaat achter de drager staan, pakt de door het snijden ontstane punten aan de capuchon vast, trekt deze naar buiten en licht de capuchon van het hoofd
- trekt aan de beide mouwen de parka uit

- legt de parka op de grond met de binnenzijde naar boven.

(b) Broek

- De helper
  - maakt de banden los en haalt deze uit de lussen
  - haalt de banden over de schouders naar achter en stopt ze in één van de broekzakken
  - slaat de bovenrand van de broek naar beneden om
  - trekt de broek omlaag tot kniehoogte.
- De drager
  - gaat zitten.
- De helper
  - snijdt (scheurt) de broekspijpen vanaf de zoom, aan de scheenbeenzijde open tot ongeveer kniehoogte
  - pakt de pijpen aan de onderzijde vast en trekt de broek uit.

(c) Overlaarzen

- De helper
  - snijdt de veters helemaal los
  - pakt de overlaarzen één voor één aan voor- en achterzijde vast en trekt ze uit.

N.B. De drager houdt zijn nbc-masker op en zijn handschoenen aan. Vervolgens wordt gewisseld en wordt de helper door de drager van zijn besmette kleding ontdaan, op nbc-masker en handschoenen na.

(d) Nbc-masker

- het nbc-masker kan pas worden afgezet na einde gasalarm
- beide ontsmetten hun handschoenen en de buitenzijden van elkaars nbc-masker
- Het nbc-masker wordt beetgepakt bij het uitlaatventiel en afgezet.

(e) Handschoenen

Beiden verrichten afzonderlijk de volgende handelingen:

- de handschoenen worden ontsmet
- één rubber handschoen wordt bij de boord gepakt en zover binnenstebuiten afgestroopt dat de vingers vrij blijven
- met bovengenoemde vingers wordt de andere rubber handschoen helemaal binnenstebuiten afgestroopte handschoen bij het omgeslagen gedeelte vastgepakt en uitgetrokken
- hierna worden de binnenhandschoenen uitgetrokken.

f. *Natuurlijk behoeften*

(1) Algemeen

Er kunnen zich situaties voordoen waarin besmette beschermende kleding wordt gedragen en waarbij de noodzaak ontstaat tot het doen van een natuurlijke behoefte.

Teneinde besmetting van huid en gevechtskleding te voorkomen wordt een vaste procedure gevolgd, waarbij assistentie benodigd is.

(2) Procedure

Alle handelingen die door zowel de drager als de helper worden verricht betreffende de kleding van de drager (tenzij anders vermeld) en worden in onderstaande volgorde uitgevoerd:

- De drager
  - legt persoonlijke uitrusting af.
- De helper
  - maakt het koord aan de onderzijde van de parka los
  - slaat de parka binnenstebuiten om tot boven de broekrand
  - trekt het koord van de parka weer aan en legt er een strik in
  - ontsmet zijn eigen handschoenen
  - maakt de strik in de broekbanden los, haalt deze uit de lussen en strikt de uiteinden weer aan elkaar
  - maakt de klittenbandsluiting aan de voorzijde van de broek los
  - trekt aan de broekzakken de broek omlaag zover als nodig is.
- Beiden ontsmetten hun handschoenen.
- De helper
  - trekt de buitenhandschoenen uit, maakt ze gereed voor aantrekken en houdt ze vast.
- De drager
  - opent de gevechts- en onderkleding
  - doet de behoefte
  - sluit de onder- en gevechtskleding.
- De helper
  - brengt de broek van de beschermende kleding op zijn plaats en maakt de klittenbandsluiting vast
  - trekt de parka naar voren (van het lichaam af).
- De drager
  - pakt de aan elkaar gestrikte banden van de broek vast en trekt deze naar beneden
  - bevestigt de banden van de broek op de normale wijze
  - trekt de handschoenen aan
  - maakt het koord van de parka los, slaat de parka omlaag en maakt de sluiting in orde
  - doet de persoonlijke uitrusting om.

7 Het NBC-kapje

a. *Algemeen*

Het nbc-kapje behoort tot de oorlogs-psu en heeft tot doel te voorkomen dat een buitengevechtstellende dosis chemisch strijdmiddel wordt ingeademd zolang het nbc-masker nog niet is opgezet.

Het oorlogskapje wordt in één maat gevoerd en heeft daarom een verstelbaar bandenstel. Voor oefendoeleinden in vreedstijd is een kapje beschikbaar waarvan de banden niet verstelbaar zijn maar waarvan er verschillende maten zijn.

## b. Gebruik

### (1) Opbergen

De plaats waar het nbc-kapje wordt opgeborgen wordt bepaald door de commandant en is afhankelijk van de chemische dreiging.

- LAAG: het nbc-kapje is samen met de persoonlijke beschermende kleding opgeborgen in de draagzak van deze kleding
- MATIG: het nbc-kapje is opgeborgen in de borstzak van de parka
- HOOG: het nbc-kapje wordt opgezet.

### (2) Wijze van opzetten

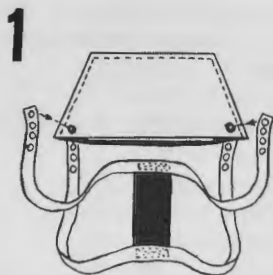

1. Bandenstel aan kapje bevestigen verzamelen stuk loodrecht t.o.v. kapje



2. Kapje met schuimrubber stripje boven over neus en kin plaatsen



3. Banden over hoofd trekken

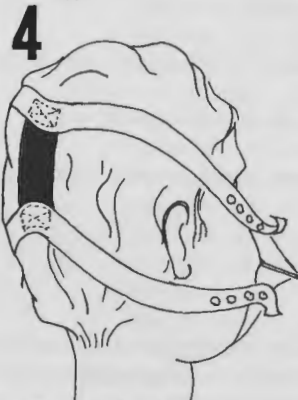

4. Bovenste band boven oren, onderste band onder oren, verzamelen stuk op kruin. Kapje op maat brengen d.m.v. drukknoop-systeem.



5. Neusbeugel in model over neus buigen.



6. Neusbeugel in model gebracht.

Bij GASALARM:  
Kapje af en NBC-MASKER OP

## c. Daadwerkelijk gasalarm

Bij daadwerkelijk gasalarm wordt de adem ingehouden en het nbc-kapje verwisseld voor het nbc-masker.

## 8 Noodontsmetting

### a. Algemeen

Omdat er van chemische strijdmiddelen slechts een kleine dosis nodig is om personeel buiten gevecht te stellen, is het essentieel het risico van contact met besmet materieel tot een minimum te beperken door het uitvoeren van een noodontsmetting.

Zodra na een chemische aanval de persoonlijke ontsmetting is uitgevoerd en de overige persoonlijke beschermingsmaatregelen zijn getroffen, wordt een noodontsmetting uitgevoerd door de enkele militair (b.v. chauffeur) of een kleine groep personen (b.v. voertuigbemanning, stuksbediening) met behulp van het bij het uitrustingsstuk aanwezige DS2-apparaat.

### b. DS2

DS2 (Decontamination Solution 2) is een tegen alle chemische strijdmiddelen werkzame ontsmettingsvloeistof.

Door de relatief lage ontbrandingstemperatuur (ca. 75° C) levert het gebruik van DS2 op warmgedraaide motoren en hete uitlaten brandgevaar op. DS2 irriteert huid en ogen.

DS2 moet 30 minuten inwerken en daarna van het behandelde object worden afgespoeld.

### c. Ontsmettingsuitrusting DS2

#### (1) Algemeen

Alle motorvoertuigen (m.u.v. de motorfiets) en uitrustingsstukken zoals doziers, gemechaniseerd geschut en vaartuigen worden bij daadwerkelijk alarm voorzien van een ontsmettingsuitrusting DS2. Deze uitrusting wordt verstrekt in twee dozen.



De grootste doos bevat:

- een leeg DS2-apparaat met klembeugel
- een blik DS2
- twee stikstofpatronen, waarvan één in de spuitkop en de andere in de klembeugel.

De andere doos, het hervullingspakket, bevat:

- een blik DS2
- een stikstofpatroon.

Voor het ophangen van het DS2-apparaat zijn betrokken uitrustingsstukken reeds in vreedetijd voorzien van een haakplaat.

Indien om welk reden dan ook een voertuig of een ander uitrustingsstuk door de bemanning wordt verlaten moet het gevulde DS2-apparaat altijd worden meegenomen. Bij een besmetting gedurende de afwezigheid van de bemanning is dan het DS2-apparaat voorhanden om een noodontsmetting uit te voeren teneinde instijgen en/of bediening mogelijk te maken.

#### (2) Vullen

In opdracht van de commandant wordt het DS2-apparaat gevuld. Bij het vullen van het DS2-apparaat moet het nbc-masker worden opgezet en rubber handschoenen worden aangetrokken omdat inademing van de damp resp. vloeistof op de huid schadelijk is.

In het blik DS2 worden met de priem van het zakmes twee gaten gemaakt zodat de vloeistof, nadat de spuitkop van het apparaat is gedraaid, zonder morsen in het apparaat kan worden gegoten tot aan de onderkant van de inwendige kraag. Eventueel gemorste vloeistof en de priem van het zakmes moeten worden afgeveegd.

Na het vullen de spuitkop handvast op het apparaat draaien en het apparaat ophangen aan de haakplaat.

#### (3) Gebruik

De inhoud van een DS2-apparaat is voldoende voor de ontsmetting van 4 m<sup>2</sup>. Een noodontsmetting is dan ook gericht op het ontsmetten van die delen van het uitrustingsstuk waarmee men voor de bediening of het gebruik van contact komt.

Eerst bij gebruik wordt het DS2-apparaat op druk gebracht. Daartoe wordt de veiligheidspen verwijderd en de hefboom langzaam omhoog gehaald, waarbij met de vingers van de andere hand de patroon op zijn plaats wordt gehouden. Om te spuiten de lip boven op de spuitkop naar beneden drukken. Bij loslaten van de lip houdt het spuiten onmiddellijk op. Door met korte stoten te spuiten kan de DS2 zo economisch mogelijk worden aangebracht. De totale spuitduur bedraagt namelijk slechts 30 seconden.

Bij het gebruik van het apparaat de volgende regels in acht nemen:

- spuit van boven naar beneden

- spuit onder een zijdelingse hoek van 30 graden om zelf niet te worden bespat
- spuit bij voorkeur met de wind in de rug
- spuit van 1½ à 2½ meter afstand
- spuit NOOIT op een warme motor of uitlaat omdat DS2 dan kan ontbranden.

Bij lage temperaturen neemt de viscositeit van DS2 toe. Om de vloeistof dan toch te kunnen verstuiven moet de druk m.b.v. een tweede stikstofpatroon worden opgevoerd. Voor het plaatsen van deze stikstofpatroon wordt gehandeld zoals bij het hervullen.

Voor één vulling nooit meer dan twee stikstofpatronen gebruiken!

#### (4) Hervullen

Voor het hervullen wordt gebruik gemaakt van het hervullingspakket. Controleer in de eerste plaats of er nog druk op het apparaat staat door op de lip boven op de spuitkop te drukken. Houd daarbij het apparaat in een veilige spuitrichting. NOOIT hervullen voordat alle druk verdwenen is. Schroef vervolgens de spuitkop van het apparaat en vul het met DS2; nooit verder vullen dan tot aan de onderkant van de inwendige kraag. Plaats de spuitkop en breng daarin een nieuwe stikstofpatroon aan. Druk om de patroon te verwisselen de borgpen in zodat de hefboom omlaag kan. Licht de lip op de spuitkop op, verwijder de gebruikte patroon en plaats een nieuwe. Indien het apparaat niet direct moet worden gebruikt de hefboom en de lip vergrendelen met de veiligheidspen.

## HOOFDSTUK 15

### VEILIGHEIDSREGELS MUNITIE

EN

### HERKENNING VAN MUNITIE

### VEILIGHEIDSREGELS MUNITIE

- 1 Indien u munitie of munitierestanten aantreft die u onbekend zijn: **BLIJF DAAR VAN AF**
- 2 Neem **NOOIT** gevonden munitie of munitierestanten mee uit oefenterreinen of van schietbanen dan alleen in opdracht. Na een (schiet)oefening dienen niet gebruikte munitie en munitierestanten te worden ingeleverd bij een daartoe aangewezen functionaris.
- 3 Het is **VERBODEN** munitie anders te gebruiken dan voor doeleinden waarvoor ze zijn bestemd, dan wel in munitie op welke wijze dan ook veranderingen aan te brengen.
- 4 **RAADPLEEG** voordat u handelingen met munitieartikelen gaat verrichten altijd tenminste één van de volgende bronnen:

### HERKENNING VAN MUNITIE

#### Operationele munitie

##### a. Definitie

Operationele munitie is munitie die **explosieve stof (of stoffen) bevat** en bestemd is voor gebruik in oorlogstijd. In vreedstijd, kan operationele munitie worden gebruikt voor oefendoeleinden, b.v. schietoefeningen, handgranaatwerpen.

##### b. Herkenning (kleurencode)

(1) De herkenning van deze munitie is in een kleurencode vastgelegd. De kleuren van deze code kunnen als volgt zijn aangebracht in:

- de grondkleur<sup>1)</sup>  
of:
- de merken (letters en cijfers)  
of:
- een rondgaande band  
of:
- een combinatie van deze

(2) Alle munitie die niet herkenbaar is als:

- Exerციemunitie, (de letters „EXC” en/of doorboord)
- Instrukciemunitie, (een rode letter „O”)
- Oefenmunitie, (blauwe grondkleur) is OPERATIONELE MUNITIE.

Kleur	betekenis
GEEL	- <b>brisante munitie</b> of wijst op de aanwezigheid van een <b>springstof</b>
BRUIN	- <b>explosief brandende artikelen</b> of wijst op de aanwezigheid van een explosief brandende stof
GRIJS	- <b>gasmunitie</b> (buiten gevechtstellend, hinderend)
ZWART <sup>2)</sup>	- <b>pantservernielende munitie</b>
LICHTGROEN	- <b>rookmunitie</b> of wijst op de aanwezigheid van een rookmaker
ROOD	- <b>brandmunitie</b> of wijst op de aanwezigheid van zeer licht ontvlambare stoffen
WIT <sup>2)</sup>	- <b>licht- of seinmunitie</b> (gekleurd licht)

*c. Aanwijzing*

(1) OPERATIONELE MUNITIE IS LEVENSGEVAARLIJK EN MAG UITSLUITEND WORDEN GEBRUIKT IN OPDRACHT.

**2 Oefenmunitie**

*a. Definitie*

Oefenmunitie is munitie die uitsluitend is bestemd voor **oefendoeleinden**, waar de veiligheid het gebruik van operationele munitie niet toelaat. De **oefenmunitie bevat explosieve stof** of wordt gebruikt in combinatie met een bevoorradingsartikel dat explosieve stof bevat.

*b. Herkenning (kleurencode)*

(1) De herkenning van deze munitie is in een kleurencode vastgelegd. De kleuren van deze code kunnen als volgt zijn aangebracht in:

<sup>1)</sup> De grondkleur OLIJFGROEN heeft **geen codebetekenis**

<sup>2)</sup> De kleuren ZWART EN WIT hebben **geen codebetekenis** wanneer zij voor merken worden gebruikt.

- de grondkleur of:
- de merken cijfers en letters of:
- een rondgaande band of:
- een combinatie van deze

(2) Oefenmunitie is herkenbaar aan zijn **BLAUWE GRONDKLEUR**.

Grondkleur	Band	Merken	betekenis
BLAUW	-	GEEL	- wijst op de aanwezigheid van een <b>springstof</b>
BLAUW	BRUIN	WIT	- <b>explosief brandende artikelen</b> of wijst op de aanwezigheid van een explosief brandende stof
BLAUW	-	WIT	- geen of zeer geringe hoeveelheid explosieve stof aanwezig (lichtsporelement)

*c. Aanwijzing*

- OEFENMUNITIE **BEVAT EXPLOSIEVE STOF EN IS DUS GEVAARLIJK**.
- OEFENMUNITIE ALLEEN GEBRUIKEN ALS U DAARIN BENT OPGELEID.
- OEFENMUNITIE **NOOIT** GEBRUIKEN IN GEHEEL OF GEDEELTELIJK BESLOTEN RUIMTEN, TENZIJ DAARVOOR DE LOCATIE IS AANGEGEVEN, ZOALS B.V. DE BAAN OOSTDORP IN HET ISK TE HARSKAMP.

**3 Exerციemunitie**

*a. Definitie*

Exerციemunitie is munitie waarin zich **GEEN explosieve stof** bevindt en die is bestemd voor het **BOEFENEN VAN HANDELINGEN** die ook met de overeenkomstige operationele munitie moeten worden verricht.

*b. Herkenning*

- (1) Exerციemunitie is alle munitie waarop de letters „EXC” duidelijk zichtbaar zijn gestempeld, ingeslagen of opgebracht en waarin gaten zijn geboord.
- (2) Deze munitie is in de volgende kleuren gemerkt:

Toelichting	Grondkleur	Merken	Betekenis
nieuwe aanmaak	BRONSKLEURIG	ZWART	exercitiemunitie
merendeel huidige voorraad	OLIJFGROEN	WIT	exercitiemunitie
in de huidige voorraad kan nog voorkomen	ZWART	WIT	exercitiemunitie

*c. Uitzonderingen op het merkenschema*

De exercitiescherfhandgranaat en het werpgewicht zijn beide wit.

*d. Bijzondere uiterlijke kenmerken*

Gemaakt van hout, metaal of kunststof met **ingeslagen** of **opgebrachte** (relief) letter **EXC** of (kleinkaliber) matverchromd of koperkleurig, doorboord, geen slaghoedje.

*e. Aanwijzing*

EXERCITIEMUNITIE IS **ONGEVAARLIJK**.

#### 4. Instructiemunitie

*a. Definitie*

Instructiemunitie is **onschadelijke munitie** welke wordt gebruikt voor het onderricht in leslokalen.

*b. Herkenning (kleurencode)*

Conform de overeenkomstige **OPERATIONELE MUNITIE**.

*c. Bijzondere uiterlijke kenmerken*

Ingeslagen met **rode** verf opgevulde letter „**O**” (onschadelijk) of een opgebrachte **RODE** letter „**O**”.

*d. Aanwijzing*

Controleer de instructiemunitie vóór gebruik op de aanwezigheid van de **RODE** letter „**O**”.

#### VEILIGHEIDSBEPALINGEN VAN ENKELE VEEL GEBRUIKTE MUNITIEARTIKELEN

*a. Algemeen*

Hanteer voordat u handelingen met munitie gaat verrichten altijd één van onderstaande bronnen:

VS 2-1351 Handboek voor het Kader

VS 9- 800 Munitie Algemeen voor gebruikende eenheden:

Deel I – Tekst

Deel II – Afbeeldingen.

Deze voorschriften zijn bij ieder bataljon/zelfstandige compagnie aanwezig.

*b. Struikeldraadlichtseinen*

- Volg bij het plaatsen de bijgevoegde gebruiksaanwijzing.
- Geen lichaamsdelen boven de lichtpot houden.
- Na opstellen niet opnieuw veiligstellen of aanraken, maar altijd verbruiken.
- Niet binnen een straal van 25 m van lichtontvlambare stoffen opstellen.

*c. Rookpotten*

- Niet gebruiken in geheel of gedeeltelijk afgesloten ruimten zoals tenten, legeringsgebouwen, vrachtauto's e.d.
- Binnen een afstand van 50 m benedenwinds is het dragen van het nbc-masker verplicht.

*d. Rookhandgranaten*

- Niet gebruiken in geheel of gedeeltelijk afgesloten ruimten.
- Binnen een afstand van 10 m benedenwinds is het dragen van het nbc-masker verplicht.

*e. Donderslagen*

- Volg de gebruiksaanwijzing op de donderslag.
- Niet in geheel of gedeeltelijk afgesloten ruimten als voertuigen, tenten of schuttersputten e.d. werpen.

*f. Mitrailleurvuurnabootsers*

- Volg de gebruiksaanwijzing op de verpakking.
- Niet aan voertuigen of objecten hangen.
- Niet opsluiten of ingraven.

*g. Sein- en lichtpatronen*

- Uitsluitend in open lucht rechtstandig omhoog afvuren, denk om obstakels als takken e.d.

*h. Ontstekers*

- Uitsluitend in combinatie met de daarvoor bestemde munitie gebruiken.

*i. Munitie voor losse schoten met handvuurwapens (losse patronen)*

- Binnen 10 m niet op personen richten.
- Bij duisternis alleen omhoog vuren.

*j. Oefeninktpotmijn AP NR 24C1*

De veiligheidskap dient geplaatst te zijn:

- bij het plaatsen of verwijderen van de mijn;
- bij het plaatsen of verwijderen van de ontstekter.

- (2) OEFENINKTPOTMIJN AP nr. 24C1, uit bruin kunststof vervaardigd  
 Kleur: a. blauw met witte merken en bruine band  
 blauw met witte merken zonder bruine band  
 (oude voorraad)  
 Lading: rookverwekkende stoffen (rooksas)

**6 TROTYLMIJN AT nr. 26C1 met drukontsteker nr. 26C1 en slagpijpje nr. 26 (fig. 16-1)**

- a. **Uitwerking:** Brengt wiel- en rupsvoertuigen tot stilstand  
**Kleur:** Bruin-groen camouflage-motief  
**Massa:** 9 kg  
**Werking:** Een druk van ongeveer 3000N (300 kg) op het drukdek-  
 sel stelt de ontsteker in werking, waardoor de mijn deto-  
 neert.

De mijn is metaalvrij en kan niet worden opgespoord met behulp van een mijndetector.



Fig. 16-1 Trotylmijn AT nr. 26C1

b. **Controle van de mijn: (zie fig. 16-2)**

- zet de hefboom van de veiligheidsplug op „SAFE“;
- controle algehele uitwendige toestand;
- controle geplaatste valstrikpluggen;
- schroef de veiligheidsplug uit de mijn;

- controleer de veiligheidsplug op aanwezigheid van rubberring, indien NIET aanwezig...! dan de mijn NIET GEBRUIKEN!
- controle werking hefboom;
- controle schroefdraad van mijn en veiligheidsplug;
- neem opvulstuk uit de mijn;
- controleer ligplaats ontsteker op reinheid, maak deze zondig schoon;
- controleer m.b.v. houten hamertje de breekrand van het drukdek-  
 sel op beschadigingen:
  - heldere klank: breedrand GOED
  - doffe klank: breekrand NIET GOED, deze mijn mag NIET GE-  
 BRUIKT WORDEN!

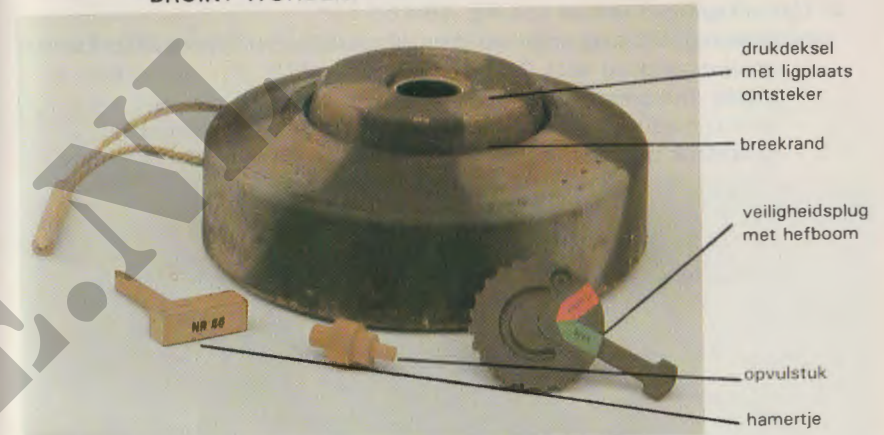

Fig. 16-2 Controle Trotylmijn AT nr. 26C1

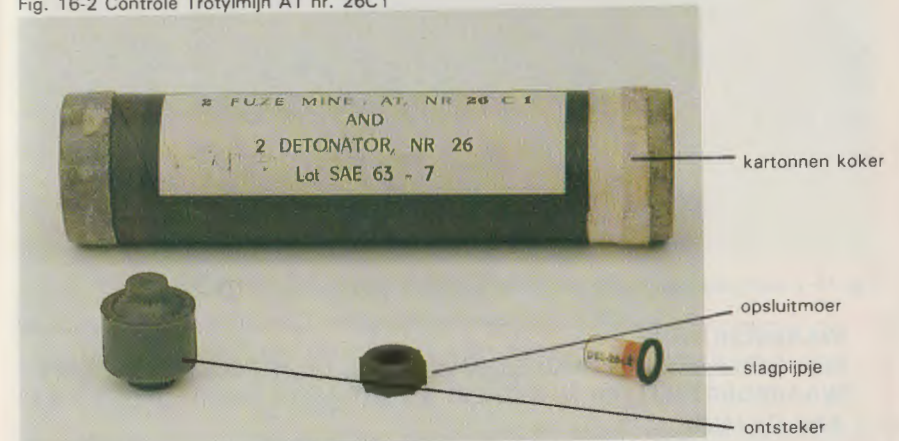

Fig. 16-3 Drukontsteker nr. 26C1 en slagpijpje nr. 26C1

c. *Controle van de drukontsteker (zie fig. 16-3):*

- controleer ontsteker uitwendig op algehele toestand;
- controleer of drukstuk van de ontsteker niet is vervormd;
- controleer het vliesje van de drukontsteker op gaafheid;
- controleer aanwezigheid van opsluitmoer;
- controleer de schroefdraad;
- controleer slagpijpje op barstjes, scheurtjes en vocht;
- controleer de aanwezigheid van rubbering op slagpijpje.

**GEBRUIK GEEN MIJN OF ONDERDELEN ERVAN DIE NIET VOLDOEN AAN DE GESTELDE EISEN!**

d. *Gebruiksgereed maken (zie fig. 16-4):*

- bevestig het slagpijpje aan de drukontsteker m.b.v. opsluitmoer en draai deze goed vast (let op: „vast is vast”);
- plaats drukontsteker in de ligplaats van de mijn;
- sluit ligplaats af met de op „SAFE” gestelde veiligheidsplug;
- opvulstuk opbergen in de kunststoffen houder van de ontsteker.



Fig. 16-4 Gebruiksgereed maken van Trotylmijn AT nr. 26C1

**WAARSCHUWING  
EEN GEPLAATSTE VEILIGHEIDSPUG MET DE HEFBOOM OP „SAFE”  
WAARBORGT ALLEEN VEILIGHEID BIJ NORMALE HANDELINGEN MET,  
AAN DE MIJN.**

e. *ONGRENDELEN:*

- stel de hefboom van de veiligheidsplug van „SAFE” naar „ARMED”.

f. *GRENDELEN:*

- stel de hefboom van de veiligheidsplug van „ARMED” naar „SAFE”.

g. *VERPAKKING:*

- ontsteker uiteengenomen en opgeborgen in kunststoffen houder;
- 2 kunststoffen houders in kartonnen koker;
- 4 trotylmijnen AT nr. 26C1 en 4 ontstekers in houten kist;
- 2 houten hamertjes
- 1 metalen bordje van voorgeschreven model en kleur met opschrift „MINES”;
- Totaal massa inclusief houten kist 52,6 kg.

**7 INKTPOTMIJN AP nr. 22C1 met drukontsteker nr. 22C2 en slagpijpje nr. 30C1**



veiligheidskap

ontsteker

detectiering

Fig. 16-5 Inktpotmijn AP nr. 22C1 met geplaatste ontsteker nr. 22C2

- a. *Uitwerking:* stelt personen te voet buiten gevecht  
Kleur: olijfgroen met gele merken  
Massa: 85 gram  
Werking: een druk van minimaal 50N (5 kg) stelt de ontsteker in werking.

De mijn is metaalvrij, wel is een losse metalen detectiering op de bovenzijde aangebracht, welke door het inschroeven van de ontsteker wordt vastgeklemd.

Bij het begraven van de mijn wordt deze detectiering verwijderd, tenzij uitdrukkelijk anders is bepaald.

b. *Gebruiksgereed maken van de mijn (zie fig. 16-6)*

#### WAARSCHUWING

Gebruik geen mijn of onderdelen ervan die niet voldoen aan de gestelde eisen!

De veiligheidskap mag alleen worden verwijderd:

1. Bij controle van de uit de mijn gedraaide ontsteker (door opgeleid personeel)!
2. Op het allerlaatste moment, als de mijn is geplaatst!



Fig. 16-6 Uiteenname voor controle Inktpotmijn AP nr. 22C1 met drukontsteker nr. 22C2 en slagpijpje nr. 30C1

- controleer de buitenzijde op beschadigingen;
- schroef de ontsteker, tezamen met de daarover geplaatste veiligheidskap, van de mijn;
- controleer de ontsteker:
  - buitenzijde ontsteker op beschadigingen,
  - de schroefdraad van de ontsteker op vuil of beschadiging,
  - verwijder veiligheidskap, controleer breedrand op beschadigingen, plaats hierna DIREKT weer de veiligheidskap;
  - controleer het vliesje van de drukontsteker op gaafheid;
- verwijder de detectiering tenzij is bepaald dat deze geplaatst moet blijven;

- controleer de ligplaats van het slagpijpje en de inwendige schroefdraad;
- controleer het slagpijpje op beschadigingen en verkleuring van de witte springstof;
- plaats het slagpijpje met de OPEN ZIJDE NAAR BOVEN in de mijn;
- schroef de ontsteker, tezamen met de daarop geplaatste veiligheidskap, op de mijn.

#### WAARSCHUWING

EEN GEPLAATSTE VEILIGHEIDSKAP WAARBORGT ALLEEN VEILIGHEID BIJ NORMALE HANDELINGEN MET/AAN DE MIJN.

c. *Ontgrendelen (zie fig. 16-7):*

- eerst na het plaatsen van de mijn;
- door het afnemen van de veiligheidskap wordt de mijn ontgrendeld;
- veiligheidskappen moeten worden ingeleverd bij de commandant.



Fig. 16-7 Ontgrendelen van de inktpotmijn AP nr. 22C1; alleen in geplaatste toestand

*d. Grendelen:*

- door de veiligheidskap te plaatsen VOORDAT de mijn uit zijn ligplaats genomen wordt.

*e. Verpakking:*

- 6 stuks met geplaatste ontsteker, veiligheidskap en detectiering in kartonnen koker;
- 6 slagpijpjes in kunststoffen houder tezamen met de mijnen in dezelfde koker;
- 6 kokers in een stalen kist, massa totaal 11,5 kg.

## 8 Begraven en opsporen van mijnen

*a. Het begraven (zie fig. 16-11)*

- (1) Mijnen worden begraven teneinde een verrassingseffect te verkrijgen en het opsporen te bemoeilijken.
- (2) Na het begraven dient de begroeiing zodanig te worden hersteld, dat geen kale plekken, scheuren e.d. de plaats van de mijn verraden.
- (3) Om de voertuigdruk bij de trotymijn AT nr. 26C1 zo gunstig mogelijk op het drukdeksel over te brengen, moet de breedte van de ligplaats aan de bovenzijde twee maal de mijndiameter zijn; en mag de bovendekking niet meer dan 3 à 4 cm dik zijn.
- (4) De inktpotmijn AP nr. 22C1 wordt zodanig diep begraven, dat het drukstuk van de ontsteker boven het maaiveld steekt. De ondergrond zonodig verstevigen door onder de mijn een steen of plankje aan te brengen.

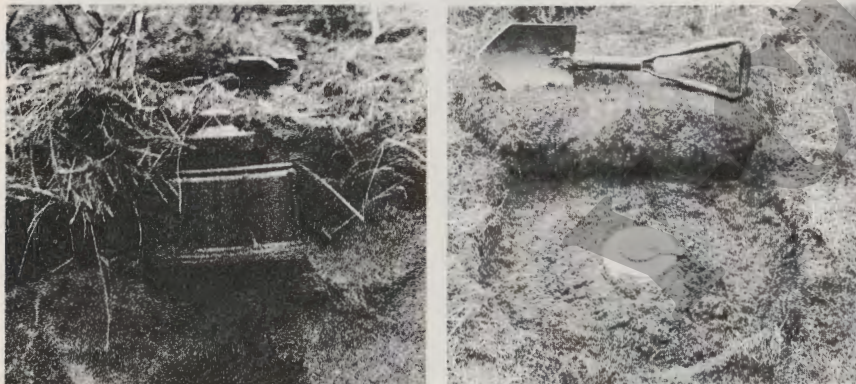
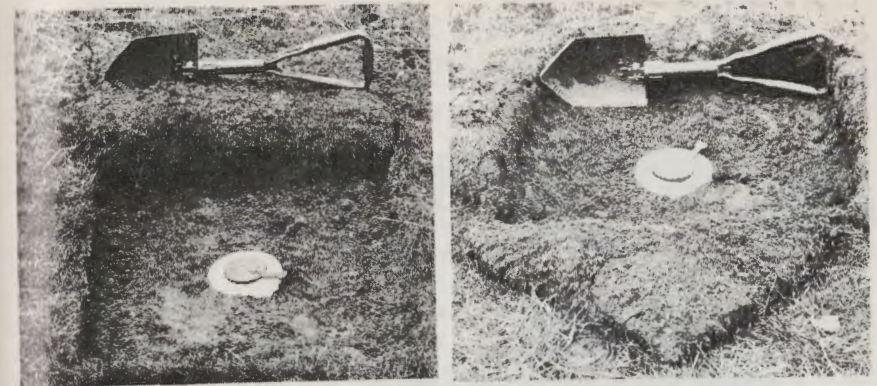

Fig. 16-8 Begraven van AT en AP mijnen.

*b. Camoufleren van begraven mijnen*

- (1) Overtollig zand wordt afgevoerd en gedumpt of verstrooid.
- (2) Camouflagemiddelen moeten worden afgestemd op terreinsituatie.
- (3) Er moet rekening worden gehouden met „inklinking“ van de geroerde grond ter plaatse van de begraven mijn.



*c. Opsporen van begraven mijnen*

- (1) Plaatsen waar mijnen zijn begraven, kunnen opvallen door:
  - onnatuurlijke bobbels of kuiltjes;
  - rechthoekige of cirkelvormige beschadigingen van de grasmat;
  - verdorde of extra-weelderige plaatselijke begroeiing;
  - sporen van loop- en graafwerkzaamheden;
  - afval van verpakkingsmiddelen;
  - afzettingen en waarschuwingsborden.
- (2) Hulpmiddelen bij het opsporen van begraven mijnen zijn:
  - mijnenprikker of – indien niet beschikbaar – bajonet;
  - mijndetector (reageert alleen op metalen).

*d. Gebruik van mijnenprikker*

- (1) Soorten prikkers
  - korte prikker, voor gebruik in liggende of knielende houding;
  - lange prikker, voor gebruik in knielende of staande houding.

(2) Prikregels (zie fig. 16-9)

- prik zover mogelijk van u af;
- prik onder een hoek van 45°;
- prik om de 5 cm;
- prik niet te fors.



Fig. 16-9 Prikken naar mijnen

e. *Baken het mijnenvrij pad af m.b.v. tape, draad e.d. Verplaats zoveel mogelijk via een eigen voet- of wielspoor.*

**MAATREGELEN BIJ HET VINDEN VAN MIJNEN!**

- **BLIJF ERAF.**
- **MARKEER DE PLAATS.**
- **WAARSCHUW DE COMMANDANT.**

## 9 Leggen van beschermend mijnenveld

### a. Algemeen

Deze mijnenvelden kunnen worden aangewend tegen personeel en alle soorten voertuigen. Worden gelegd ten behoeve van nabijbeveiliging van eenheden ter grootte van minimaal een peloton. Mits voldaan aan hierna te noemen voorwaarden, mogen beschermende mijnenvelden op initiatief van de pelotonscommandant worden gelegd.

### b. Voorwaarden

- (1) pelotonscommandant moet VOORAF aan bataljons- of overeenkomstige commandant het voornemen tot leggen van een beschermend mijnenveld kenbaar maken;
- (2) het mijnenveld dient onder waarneming een direct (vuur) bereik te liggen van eigen eenheid;
- (3) andere eenheden moeten zonder vertraging het mijnenveld kunnen passeren of omtrekken;
- (4) de mijnen mogen niet van een valstrik worden voorzien;
- (5) in het algemeen worden de mijnen op het maaiveld gelegd, indien er tijd is mogen zij worden begraven;
- (6) bij verplaatsing van de eenheid welke de mijnen heeft gelegd, worden de mijnen gegrendeld, gelicht en meegenomen;
- (7) het mijnenveld wordt op zodanige manier gemarkeerd of bewaakt, dat het geen gevaar oplevert voor eigen troepen.

### c. Bijzondere vormen van beschermende mijnenvelden

Voor het snel afsluiten van wegen, die tevens door eigen troepen worden gebruikt, kan een mijnenketting of een mijnenplank worden toegepast.

Afhankelijk van de wegbreedte wordt een aantal mijnen al met behulp van een touw of een plank zo aaneen verbonden, dat zij hart of hart ongeveer 60 cm uiteen liggen en de weg afsluiten.

De mijnenketting of -plank wordt nu in de berm langs de weg gelegd en gecamoufleerd.

Een dunne sterke lijn wordt aan de mijnenketting of -plank bevestigd en over de weg naar de, op „veilige afstand“ (bij 5 à 6 mijnen minimaal 25 m) gelegen, gedekte opstelling van een wachtpost geleid.

Bij nadering van een vijandelijk voertuig trekt de wachtpost de mijnen op de weg en gaat zelf in dekking.

Bij detonatie van één der mijnen zullen de andere mijnen sympathisch detoneren!

Indien meer diepte in een beschermend mijnenveld verlangd wordt kunnen de mijnen volgens een door de commandant vooraf vastgesteld patroon op/onder het maaiveld worden aangebracht (zie fig. 11). Bij noodgedwongen achterlaten van een beschermend mijnenveld moet de commandant een rapportage van de ligging van het beschermend mijnenveld indienen, waarbij in ieder geval moet worden vermeld:

### MAATREGELEN BIJ HET VINDEN VAN MIJNEN

- BLIJF ER AF
- MARKEER DE PLAATS
- WAARSCHUW DE COMMANDANT

### 11 Struikeldraadlichtsein DM 16



Fig. 16-12 Struikeldraadlichtsein DM16 met:

- gebruiksaanwijzing, bevestigingsbeugel met draadnagels, ontsteker met veiligheidsspeld en koord, struikeldraad.

#### a. Gebruik

Uitgezet in het voorterrein, geven struikeldraadlichtseinen de vijandelijke nadering tijdig aan; zij bieden door hun licht de gelegenheid de vijand onder vuur te nemen.

#### b. Beschrijving

- Kleur: olijfgroen met witte merken en drie gele letters C die de kleur van het lichtsein aangeven.
- Uitwerking: helder witlicht met vlamhoogte van ca. 1 m gedurende 30-40 sec.

- Werking: door trek aan de struikeldraad wordt de ontsteker in werking gesteld; direct hierop wordt het deksel met de ontsteker enige meters omhoog geslingerd en wordt het lichtsas ontstoken.

#### c. Het opstellen

Het struikeldraad lichtsein wordt geplaatst volgens onderstaande gebruiksaanwijzing.

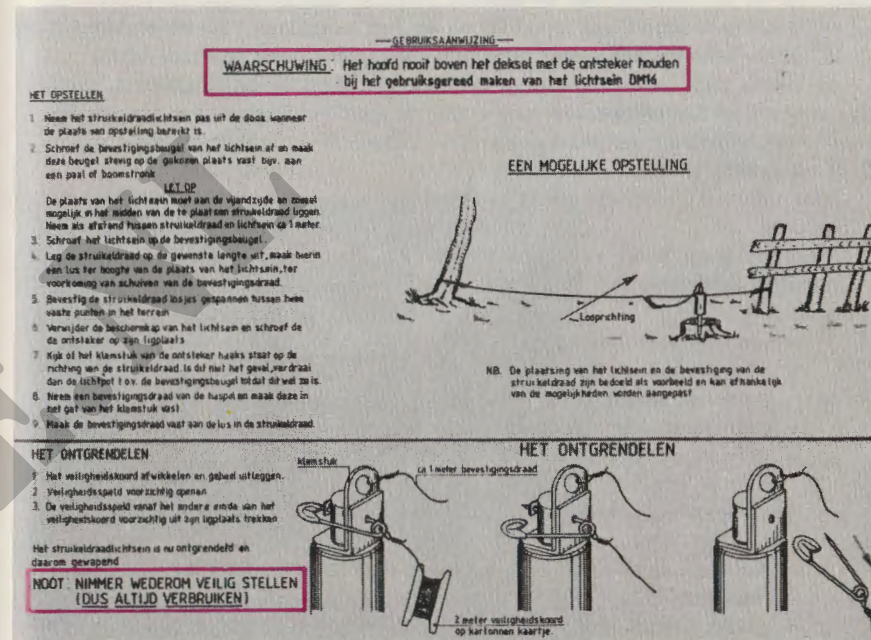

Figuur 16-13  
Gebruiksaanwijzing struikeldraadlichtsein DM16

### 1 Algemeen

- a. Een valstrik is een verborgen hoeveelheid springstof, voorzien van een ontsteker, welke door een normale handeling wordt geactiveerd.
- b. Het doel van valstrikken is de opmars van de vijand te vertragen en hem voornamelijk personeelsverliezen toe te brengen. Verder de vijand te belemmeren in het gebruik van terreinen, gebouwen, woningen en dergelijke en zijn moreel aan te tasten.
- c. Het aanbrengen van valstrikken en het opruimen van valstrikken mag uitsluitend geschieden door dartoe opgeleid personeel.
- d. Het is voor iedereen van het grootste belang dat hij geplaatste valstrikken kan onderkennen.

### 2 Toepassingen

Valstrikken kunnen verwacht worden in door de tegenstander verlaten gebieden.

Plaatsen waar valstrikken kunnen zijn aangebracht zijn vooral daar, waar normaal ongevaarlijke routinehandelingen verwacht zouden kunnen worden; b.v.:

- openen van deuren en kasten;
- openen van ramen;
- gebruik maken van toilet;
- gebruik maken van aanwezige energie-voorzieningen;
- achtergelaten vijandelijk materieel verplaatsen - opnieuw in gebruik nemen etc.;
- oprapen of wegnemen van normale gebruiksvoorwerpen of souvenirs;
- ruimen van door de tegenstander geplaatste mijnen of achtergelaten munitie;
- onderzoeken en afvoeren van gesneuvelde tegenstanders en diens bezittingen etc. etc.

(zie afbeeldingen 16-14 t/m 16-16)

Verder dient men bedacht te zijn op aangebrachte valstrikken bij vijandelijke versperringen en logische terrein-doorschrijdingsroutes.

### 3 Hoe te handelen

Totdat het tegendeel is bewezen moet worden aangenomen dat valstrikken zijn aangebracht.

- a. Onderzoek of valstrikken zijn toegepast door gebruik te maken van trek-kabels of iets dergelijks bij het verplaatsen van voorwerpen en het openen van deuren, kasten en ramen.
- b. Kijk goed uit naar uitgevoerde werkzaamheden aan:
  - dorpels;

- kozijnen;
  - traptreden;
  - looppaden;
  - vloerdelen etc.;
- c. Onderzoek zit- en ligplaatsen visueel op afwijkingen, schijnbare vernielingen of vormen van beschadigingen;
  - d. Stel energievoorzieningen buiten bedrijf alvorens bedieningsorganen te controleren;
  - e. Onderzoek gebruiksvoorwerpen zonder ze van hun plaats te verwijderen;
  - f. Wees extra kritisch t.a.v. achtergelaten materieel, munitie, brandstof, z.g. inlichtingsdocumenten, souvenirs, wapens e.d.
  - g. In het terrein aangebrachte versperringen moeten m.b.v. trekkabels van hun plaats worden verwijderd, waarna het terrein deel op mijnen moet worden onderzocht.

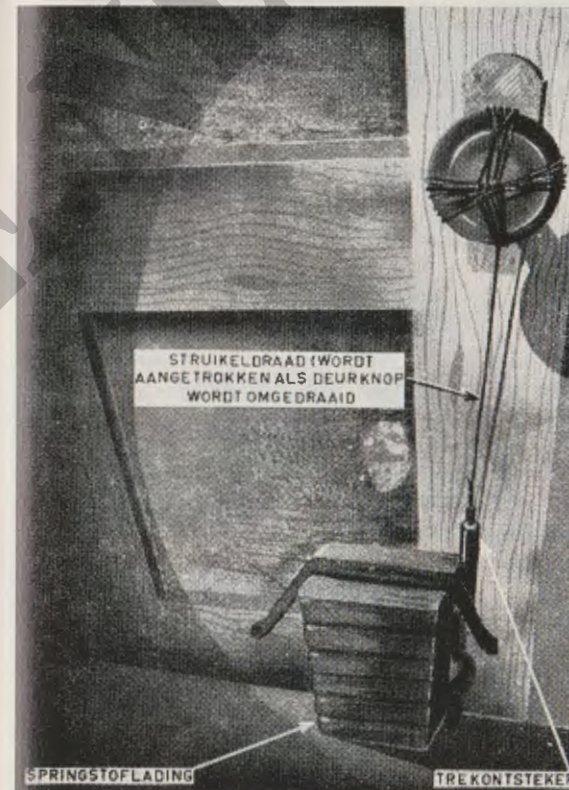

Fig. 16-14 Gevalstrikte deur

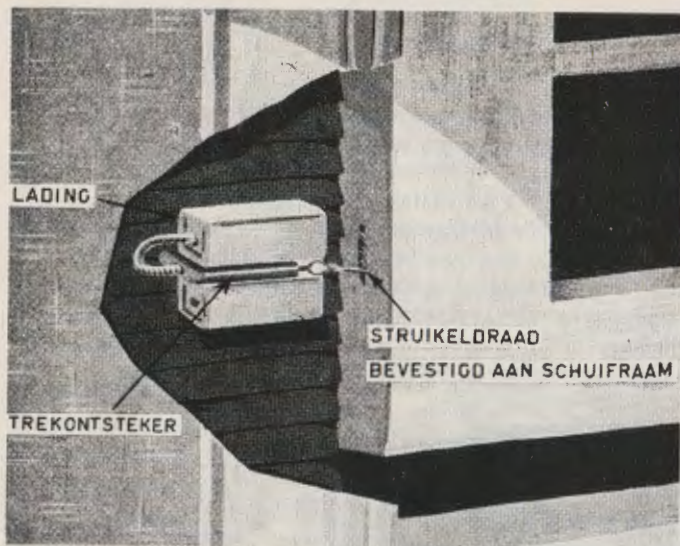

Fig. 16-15 Valstrik aan schuifraam



Fig. 16-16 Gevalstrik souvenir

## HOOFDSTUK 17

### HANDGRANATEN

#### 1 Doel

Handgranaten zijn projectielen die gebruikt kunnen worden om op werfstand de vijand buiten gevecht te stellen, te hinderen, brand te stichten, een rookscherm te leggen of te seinen, dit afhankelijk van de soort handgranaat.

#### 2 Algemene veiligheidsbepalingen

- a. Het is ten strengste verboden handgranaten of ontstekers van elkaar te scheiden of te demonteren.
- b. Een handgranaat met een veiligheidshefboom dient, wanneer er mee zal worden geworpen, zo te worden vastgehouden dat de veiligheidshefboom in de handpalm, tussen de duim en wijsvinger, ligt. Hierdoor wordt verhindert dat wanneer de veiligheidspen wordt verwijderd de veiligheidshefboom wegspringt en de ontsteker in werking wordt gezet.
- c. Chemische handgranaten mogen niet in geheel of gedeeltelijk afgesloten ruimten worden gebruikt.

#### WAARSCHUWING:

Voor een volledige omschrijving van de veiligheidsbepalingen zie rode bladzijden van VS 7-827: Handgranaten

#### 3 Soorten

- a. De handgranaten zijn onderverdeeld in:
  - (1) detonerende handgranaten (scherf- en aanvalshandgranaten);
  - (2) chemische handgranaten (rook-, brand- en traangashandgranaten);
  - (3) oefenhandgranaten
  - (4) daarnaast wordt bij de instructie gebruik gemaakt van instructiehandgranaten (gelijk aan echte, doch zonder lading), exercitiehandgranaten en werpgewichten.

#### b. Ontstekers

(1) De detonerende handgranaten hebben een ontsteker nr. 19C serie

1. Slagpinas
2. Veiligheidspen met ring
3. Slagpin
4. Slagpinveer
5. Veiligheidshefboom
6. Borgschroef
7. Ontstekerlichaam
8. Vertragingsslagpijpje

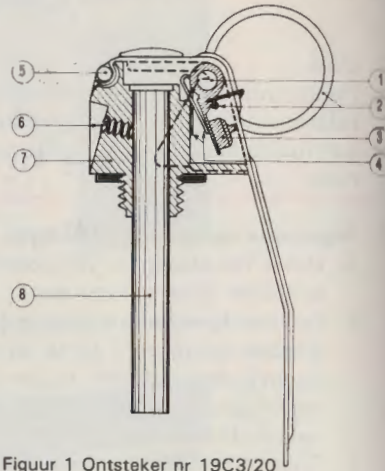

Figuur 1 Ontsteker nr 19C3/20

De slagpin wordt op zijn plaats gehouden door de veiligheidshefboom en deze op zijn beurt door de veiligheidspen, die door een gat in de veiligheidshefboom en het lichaam van de ontsteker is gestoken.

Nadat de veiligheidspen is uitgetrokken zal, als de veiligheidshefboom wordt losgelaten, de slagpin, onder werking van de slagpinveer, om zijn as draaien; de veiligheidshefboom wordt dan afgeworpen en de slagpin slaat in het slaghoedje van het vertragingsslagpijpje, waardoor de ontsteking plaatsvindt.

(2) De *chemische* en *oefen*-handgranaten hebben per type verschillende vertragingsslagpijpjes

Opm.: Voor detail-beschrijving per type granaat en ontsteker: zie VS 7-827 Handgranaten.

#### WAARSCHUWING:

Alle hier bedoelde ontstekers zijn van het zogenaamde stille type, dat wil zeggen dat noch door rook noch door geluid is waar te nemen dat de ontsteker werkt.

#### 4 Voornaamste gegevens

##### a. Detonerende handgranaten

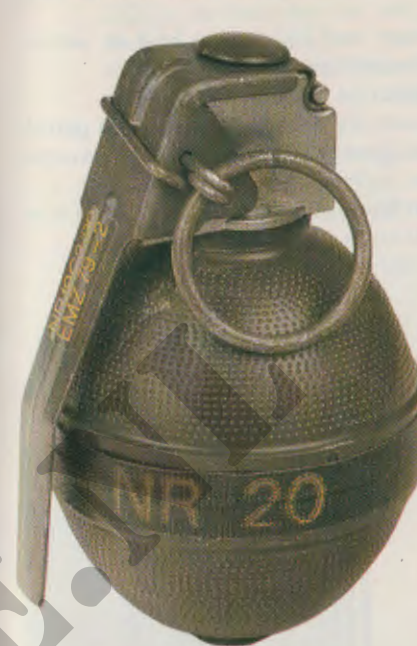

Figuur 2 Scherfhandgranaat nr. 20



Figuur 3 Scherfhandgranaat nr. 20C1

(1) De scherfhandgranaat nr 20 en nr 20C1, zijn bolvormig, olijfgroen van kleur met gele merken, gewicht ca. 360 gram, vertragingstijd 3-4 seconden. De metalen scherfjes in de kunststoffen wand hebben een dodelijke werking tot ca. 10 m. De handgranaat is onveilig tot op 300 m van het springpunt door wegvliegende restanten van de ontsteker.

Wordt gebruikt om tijdens het nabijgevecht de vijand buiten gevecht te stellen.

(2) De aanvalshandgranaat nr 17

Is cilindervormig, olijfgroen van kleur met gele merken, gewicht 475 gram vertragingstijd 3-4 sec.

Het kunststoffen lichaam detoneert met een hevige knal en veroorzaakt op korte afstand een grote luchtdrukwerking.

Restanten van de ontsteker kunnen ca. 160 m wegvliegen.

Het geringe risico dat eigen troepen hierdoor kunnen worden getroffen, moet onder daadwerkelijke gevechtssomstandigheden worden aanvaard.

Deze handgranaat wordt gebruikt bij de aanval en bij duisternis i.v.m. morele werking van de knal.



Figuur 4 Aanvalshandgranaat nr. 17



Figuur 5 Rookhandgranaat nr. 7C2

b. Chemische handgranaten

(1) De rookhandgranaat nr 7C2

Is cilindervormig, lichtgroen van kleur met bruine opschriften, gewicht 660 gram vertragingstijd 1-3 sec. Brandtijd ca. 50 sec. met lichtgrijze rook.

Binnen een afstand van 10 m benedenwinds is veldmasker beschermend verplicht.

(2) De rookhandgranaat nr. 22 (groen-geel-rood)

Is cilindervormig, lichtgroen van kleur met bruine merken; de letters CCC in de kleur van de rook, gewicht 495 gram, vertragingstijd 4,5 sec.

Brandtijd 70-110 sec. met groene, gele dan wel rode rook.

Binnen een afstand van 10 m benedenwinds veldmasker beschermend verplicht.

Deze handgranaat is uitgerust met een trekontsteker. Om de handgranaat te ontsteken dient eerst de bolvormige kop links omdraaiend van de ontsteker te worden verwijderd.

Aan deze kop is een aftrektouwje verbonden. Door het aftrektouwje uit de ontsteker te trekken slaat de slagpin in het slaghoedje.

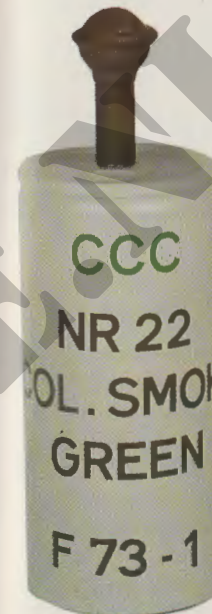

Figuur 6 Rookhandgranaat nr. 22

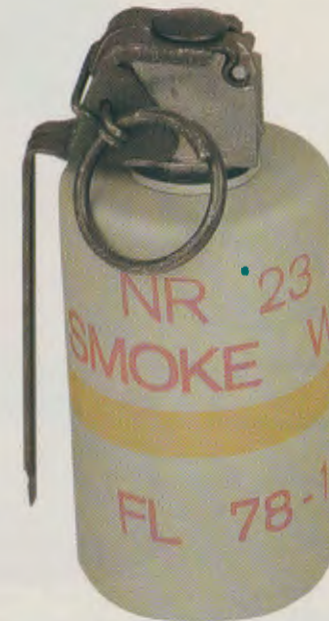

Figuur 7 Rookhandgranaat phosphor nr. 23

(3) De rookhandgranaat phosphor nr. 23

Is cilindervormig, lichtgroen van kleur met gele band en rode merken. Gewicht 500 gram, vertragingstijd 3-4 sec. Bij ontbranding korte tijd witte rook; wegsplattende phosphordeeltjes kunnen brand veroorzaken.

Onveilige afstand tot 30 m vanaf het springpunt, in dit gebied mag zich géén ongedekt personeel bevinden. Wordt gebruikt voor het leggen van een rookgordijn en brandstichting.

(4) De brandhandgranaat nr. 12

Is cilindervormig, rood van kleur met bruine band en witte merken. Gewicht 820 gram, vertragingstijd 1-3 sec., brandtijd ca. 40 sec. Er wordt een temperatuur bereikt van 2200° C. Binnen een afstand van 10 m benedenwinds veldmasker beschermend verplicht.

**WAARSCHUWING**

**KIJK NIET NAAR DE BRANDENDE BRANDHANDGRANAAT TER VOORKOMING VAN OOGLETSEL(LASOGEN)**



Figuur 8 Brandhandgranaat nr. 12

c. De exercitie-scherfhandgranaat nr. 20

Is bolvormig, wit van kleur met witte ingegoten merken EXC nr 20 en heeft een gewicht van 360 gram. Deze granaat van gietijzer bevat géén lading en heeft geen ontsteker, doch uitsluitend een veiligheidspen, en dient om de handelingen vóór en tijdens het werpen te beoefenen.

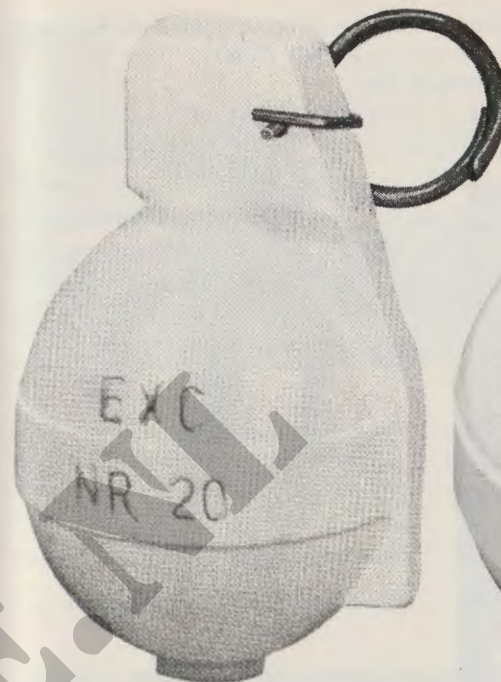

Figuur 9 Exercitiescherfhandgranaat nr. 20



Figuur 10 Werpgewicht

e. Werpgewicht

Is eivormig, wit van kleur met witte ingegoten merken LO/S, gewicht 660 gram.

Bij de LO/Sportorganisatie worden werpgewichten gebruikt voor oefeningen en afnemen van proeven. (o.a. MLV) Bij de werpgewichten ontbreekt de veiligheidspen met ring.

f. Instructie-handgranaten

Deze zijn gelijk aan de scherpe handgranaten van hetzelfde nummer, echter zonder lading en met onschadelijk gemaakte ontstekers, t.b.v. de instructie. Deze handgranaten zijn herkenbaar aan een ingeslagen, met **RODE** verf opgevolde letter „O” (Onschadelijk) of een opgebrachte rode letter „O” op het granaatlichaam, de ontsteker en het slagpijpje.

## 5 Werpen

De handgranaat kan vanuit diverse houdingen en op verschillende manieren worden geworpen. (voor juiste uitvoering zie VS 7-827)

a. De meest voorkomende houdingen zijn:

- staand
- knielend
- liggend.



Figuur 11 Bovenhandse strekwerp staand

b. Bij het werpen, moet één van de volgende manieren worden toegepast:

- bovenhandse strek- of slingerwerp
- onderhandse slingerwerp.



Figuur 12 Onderhandse slingerwerp knielend



Figuur 13 Bovenhandse slingerwerp liggend

## HOOFDSTUK 18

### GEWEER 7.62 MM FAL

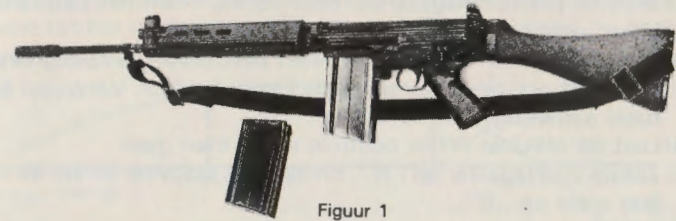

Figuur 1

#### 1 Kenmerkende eigenschappen

- a. Het geweer FAL (Fusil Automatique Léger) 7.62 mm NATO, is een licht, semi-automatisch geweer waarmee snel achtereen schoten kunnen worden afgegeven.
- b. Door het omzetten van de vuurregelaar kan het geweer op vuren („R”) en veilig („S”) worden gesteld.  
Door de vuurregelaar op „S” te stellen wordt de trekker geblokkeerd; dit kan zowel met een gespannen als met een ontspannen hamerveer geschieden.
- c. Het plaatsen van een speciale vuurregelaar maakt het mogelijk automatisch vuur af te geven.
- d. Door het plaatsen van een mondingsstop voor losse schoten kan het geweer met losse patronen semi-automatisch werken.
- e. Het geweer werkt door middel van gasaftap.
- f. Het geweer vuurt slechts af indien de afsluiter volledig is gegrendeld.
- g. Na het laatste schot blijft de afsluiter in achterste stand staan door de werking van de patroonaanbrenger en afsluiterstoppal.
- h. De patroonaanvoer geschiedt door middel van een patroonmagazijn, welk 20 patronen kan bevatten.
- i. Het geweer is voorzien van een gevechtstvizer dat wordt ingesteld voor de 250 meter afstand.
- j. Het vooreinde van de loop is voorzien van een gecombineerde schiettap-mondingsvlamdemper, welke tevens dient voor het bevestigen van de bajonet.
- k. Door het omzetten van de gasbuisstof van „A” naar „GR” kan het gasaftapkanaal worden afgesloten, hetgeen nodig is om geweergrenaten af te vuren.
- l. Het geweer kan worden gedragen door middel van een draagriem of aan het opklapbare draaghandvat.
- m. Gewicht: geweer + ledig patroonmagazijn ± 5 kg;  
geweer + vol patroonmagazijn ± 5.7 kg;  
Lengte zonder bajonet 109 cm.

## 2 Veiligheidsmaatregelen

### a. Het wapen

- (5) Controleer of de vuurregelaar op „S” staat, zo nodig daarop stellen.
- (2) Druk de patroonmagazijnpal naar voren, neem het patroonmagazijn uit en controleer of dit leeg is.
- (3) Trek de afsluiter naar achteren met behulp van de spangreep en controleer of zich geen patroon in de kamer bevindt. Verwijder een eventueel aanwezige patroon.
- (4) Laat de afsluiter onder controle naar voren gaan.
- (5) Zet de vuurregelaar op „R”, ontspan de slagveer en zet de vuurregelaar weer op „S”.

### b. Munitie

Controleer de exercitiepatronen, extra patroonmagazijn(en) en de patroontassen op eventueel aanwezige scherpe of losse munitie.

### c. De mondingsstop voor losse schoten

De rode mondingsstop voor losse schoten bevindt zich nimmer op de loop, tenzij direct gebruik zal worden gemaakt van losse munitie.

## 3 Veiligheidsregels

### a. Zie hoofdstuk 15

- b. Voor de aanvang van schietoefeningen met scherpe munitie, moet er nauwkeurig op worden toegezien, dat er geen mondingsstoppen voor losse schoten zijn geplaatst.
- c. Het is ten strengste verboden de mondingsstop voor losse schoten mede te nemen naar de schietbaan.
- d. De mondingsstop voor losse schoten mag pas dan worden geplaatst, indien met losse patronen moet worden gevuurd.
- e. Het zonder noodzaak richten op mensen is verboden.
- f. Een geladen wapen moet altijd in een veilige richting wijzen.
- g. Scherpe-, losse- en exercitiepatronen, mogen nooit door elkaar worden gebruikt, of gelijktijdig in het bezit zijn van een man.
- h. Na de wapeninspectie, voor de aanvang van het schieten, worden de patroonhouders niet eerder geplaatst dan nadat op het schietpunt het commando dan wel de aanwijzing „LADEN” is gegeven.
- i. Bij het vuren met scherpe- dan wel losse munitie, moet personeel dat zich in de nabijheid van het wapen bevindt, het gehoor beschermen d.m.v. de voorgeschreven gehoorbeschermingsmiddelen.

## 4 Gebruik van het geweer in het gevecht

### a. Algemeen

Met het gevechtvizier (afgesteld op 250 m) wordt – indien juist was gericht – zelfs nog een liggende man buiten gevecht gesteld, ook als de afstand tot het doel niet juist is geschat. De kogel komt op deze afstand niet hoger dan 10 cm boven de richtlijn.

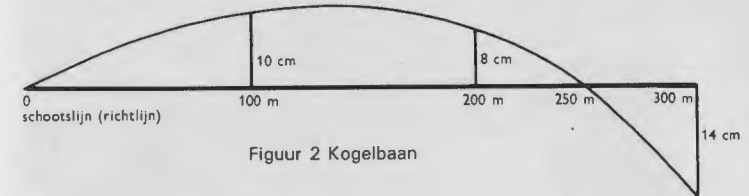

Figuur 2 Kogelbaan

### b. Schiethoudingen

(1) Liggend ondersteund achter een lage dekking (linkerhand omvat het magazijn).



Figuur 3

(2) Liggend vrije hand



Figuur 4



Figuur 5

(3) Staand vrije hand



Figuur 6

(4) Knielend vrije hand

c. Vuren van de heup

bij plotseling verschijnende doelen op zeer korte afstand:

- kolf in de heup;
- linkerarm gestrekt;
- richten op een afstand kort voor het doel.



Figuur 7

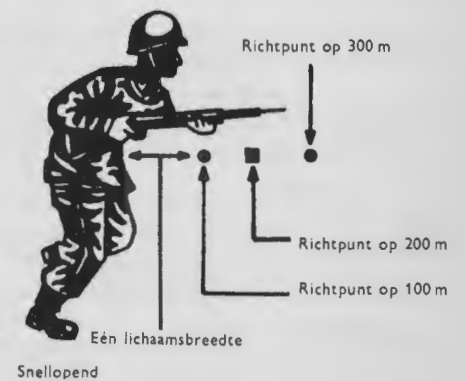

Figuur 8 Het vuren op bewegende doelen

e. *Vuren bij verminderd zicht of duisternis*

Als het doel nog te onderscheiden is, richt de schutter met behulp van:

- bovenzijde lichaam van de oogdop;
- beschermkap van de korrel.

De schutter heeft dan nog een redelijke trefkans op staande doelen tot 100 m afstand.

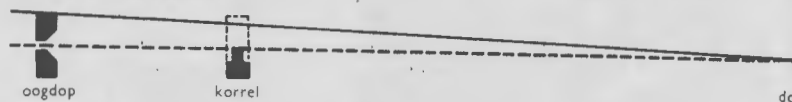

Richten bij verminderd zicht

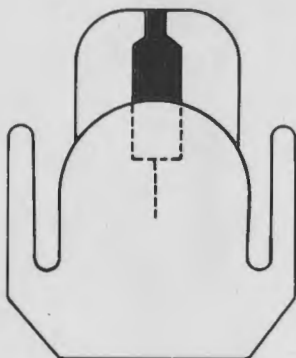

Figuur 9 Richtbeeld bij het vuren bij verminderd zicht

## 5 Uiteennemen in hoofdgroepen en ineenzetten

### a. Algemeen

(1) De hoofdgroepen waarin het geweer wordt uiteengenomen, zijn:

- de afsluitergroep (figuur 10-1);
- de kolfgroep (figuur 10-2);
- de loopgroep en doos (figuur 10-3).

(2) Alvorens het geweer uiteen te nemen moet de draagriem worden verwijderd.

### b. Regels

Bij het uiteennemen en ineenzetten van het geweer moeten de volgende regels in acht worden genomen:

- (1) voer de veiligheidsmaatregelen uit;
- (2) neem het wapen in de juiste volgorde uiteen en leg de onderdelen in deze volgorde neer op een schone, droge plaats;
- (3) maak er geen wedstrijd van;
- (4) neem het wapen uiteen zonder geweld te gebruiken;
- (5) gebruik het juiste gereedschap.

### c. Benamingen

Zie figuur 10.



Figuur 10 De hoofdgroepen

Let op: Het zal niet altijd noodzakelijk zijn de loopgroep en doos van de kolfgroep te scheiden.

### b. Het afnemen van het patroonmagazijn

Druk met de duim van de linkerhand de patroonmagazijnpal in en neem het magazijn met een naar voren draaiende beweging af.

### c. Het verwijderen van de afsluitergroep

(1) Span het wapen.

(2) Houd het wapen onder een hoek van  $\pm 45^\circ$  C, waarbij de loop naar de grond wijst. Omvat met de linkerhand de achterzijde van de handbeschermers en met de rechterhand de pistoolgreep. Druk met de duim van de rechterhand de sluitpalhefboom omhoog en druk de kolf omlaag.

(3) Verwijder met de rechterhand de beschermkap van de doos.

(4) Trek met de rechterhand de afsluitergroep naar achteren door middel van de afsluiterstang en neem de afsluitergroep uit.

(5) Druk, behalve wanneer de loopgroep en doos van de kolfgroep worden gescheiden, de kolf weer omhoog tot een klik wordt gehoord.

(6) Ontspan de slagveer onder controle.

### d. Het scheiden van de kolfgroep van de loopgroep en doos

(1) Draai met behulp van een schroevendraaier of muntstuk de borgschroef van de scharnierbus geheel los (zodanig de scharnierbus door middel van een patroonband of muntstuk vasthouden in verband met het meedraaien) en neem deze uit.

(2) Druk de scharnierbus met behulp van het kogeleinde van een patroon naar buiten en neem hem uit. Gebruik hier nooit een stalen voorwerp voor daar anders de schroefdraad van de bus kan worden beschadigd.

(3) Neem de kolfgroep van de doos.

(4) Ontspan de slagveer onder controle, daar anders steeds de spantand voor automatisch vuur van de hamer met te grote kracht tegen de borgplaat slaat wat beschadiging van de borgplaat tot gevolg kan hebben.

*e. Het ineenzetten van de hoofdgroepen*

Dit geschiedt in omgekeerde volgorde.

Opmerking:

Span de slagveer vóór het plaatsen van de afsluitergroep.

Houd bij het inbrengen van de afsluitergroep de loop onder een hoek van 45° omlaag, zodat de afsluitergroep door zijn eigen gewicht in de voorste stand komt en de afsluiterstang de juiste stand inneemt.

*f. Bevestiging van de draagriem*

(1) Verwijder de klempassant en maak de schuifgesp geheel los.

(2) Haal het uiteinde van de riem door de cordonbeugel aan de kolf en vervolgens door de schuifgesp, totdat deze zich een vingerbreedte van de cordonbeugel bevindt.

(3) Schuif de klempassant aan de riem zodanig dat de lip aan de zijde van het wapen komt en in gesloten toestand naar de kolf wijst.

(4) Schuif het uiteinde van de riem van boven naar beneden door de voorste (draaibare) cordonbeugel en vervolgens door de klempassant.

(5) Breng de riem op de gewenste lengte en sluit de klempassant.

## 6 Het opheffen van storingen

*a. Algemeen*

Indien zich een storing voordoet, moet de eerste reactie van de schutter zijn het geweer zo snel mogelijk weer tot vuren gereed te maken.

Het aantal storingen wordt tot een minimum beperkt, wanneer de schutter het geweer op de juiste wijze onderhoudt en de handelingen aan het geweer op de juiste wijze verricht.

*b. Oorzaken van storingen*

(1) Een niet goed afgestelde gasregeling.

(2) Vervuiling (voornamelijk zand).

(3) Beschadigingen.

(4) Onvoldoende olie.

(5) Foutieve schiethouding.

(6) Verkeerde stand gasbuisstop.

*c. Storingsreactie*

(1) Algemeen

Onder een storingsreactie wordt verstaan het uitvoeren door de schutter van die handelingen die nodig zijn om de storing z.s.m. op te heffen. De handelingen betreffende de storingsreactie moeten snel worden uitgevoerd en werktuiglijk worden toegepast.

## (2) Uitvoering

Weigert het geweer te vuren, controleer of de afsluiter zich geheel in voorste stand bevindt.

(a) Afsluiter in voorste stand.

Trek, met de linkerhand, de spangreep geheel naar achteren en laat deze in deze stand los.

Opnieuw richten en vuren.

(b) Afsluiter niet in de voorste stand:

Vuurregelaar op „S”.

Magazijn uitnemen.

Spannen.

Controleer de kamer en voorzijde afsluiter op aanwezigheid van een niet uitgeworpen huls c.q. scheef aangebrachte patroon.

Eventuele munitie of delen hiervan verwijderen.

Magazijn plaatsen.

Spannen.

Vuurregelaar op „R”.

Richten en vuren.

(c) Weigert het geweer na het afgaan van het volgende schot opnieuw en moet het vuren worden voortgezet, dan moet de spangreep na elk schot telkens met de hand achteruit worden gehaald, tot voldoende tijd beschikbaar komt om de oorzaak van de storing op te zoeken.

Let op: In het gevecht zal het niet altijd mogelijk zijn het geweer direct schoon te maken waardoor het mechanisme door vervuiling stroever gaat werken en o.a. aanvoerstoringen kunnen optreden. Door het verstellen van de gasregeling naar rechts (voor meer gasdruk op een lager nummer) zal de storing veelal tijdelijk worden opgeheven. Indien het wapen is schoongemaakt en opnieuw ingeolied, moet de gasregeling weer op zijn juiste stand worden teruggedraaid.

## 7 Onderhoud

*a. Algemeen*

(1) Inleiding

Het geweer moet steeds bedrijfsklaar worden gehouden. Er dient echter voor te worden gewaakt, dat het onderhoud wordt overdreven, waardoor onnodige slijtage kan ontstaan.

Een loop zal b.v. meer slijten door het (onnodig) veel doorhalen, dan door op „gezette” tijden met het wapen te schieten.

(2) Het wapen moet steeds in- en uitwendig van vuil en vocht worden ontdaan. Alle metalen delen moeten zijn ingeolied ter voorkoming van roestvorming. Kunststoffen en houten delen moeten worden droog gehouden.

*b. Onderhoudsmiddelen*

- (1) Olie O-194 (OX-52) (wapenolie)  
Deze olie wordt gebruikt als smeermiddel en voor het onderhoud.
- (2) Olie OX-13 (wapenolie)  
Deze olie dient ter vervanging van O-194 bij temperaturen beneden 0° C.
- (3) Flanellen lapjes 6 × 6 cm.  
Deze lapjes dienen voor het doorhalen van de loop en gasbuizen.
- (4) Poetslappen.
- (5) Wiskoord  
Aan het wiskoord wordt het flanellen lapje bevestigd. Het wiskoord wordt alleen te velde gebruikt, in de kazerne wordt de pompstok gebruikt.
- (6) Kwast voor schoonmaken.
- (7) Pompstok (5-delig).

*c. Onderhoud vóór het vuren*

Vóór het vuren wordt als volgt gehandeld:

- (1) neem het wapen uiteen in de hoofdgroepen zonder de kolfgroep van de loopgroep en doos te scheiden;
- (2) maak de loop, de kamer, de richtmiddelen en die delen, welke met munitie in aanraking komen, schoon en droog;
- (3) olie gasbuis en zuigerstang in;
- (4) olie alle bewegende delen licht met wapenolie in;
- (5) zet het wapen ineen en stel de gasregelring in de juiste (genoteerde) stand;
- (6) maak het patroonmagazijn schoon en droog;
- (7) controleer of de oliekoker gevuld is met wapenolie.

Let op:

Dit onderhoud kan zo nodig de avond voorafgaande aan de schietdag worden uitgevoerd, met uitzondering van het droogmaken van de loop; deze wordt op de schietbaan drooggemaakt.

*d. Onderhoud tijdens het vuren c.q. vuurpauzen*

- (1) Tijdens het vuren moet voortdurend aandacht worden geschonken aan de werking van het wapen, teneinde storingen te voorkomen.
- (2) De bewegende delen worden zo nodig voorzien van een weinig wapenolie.
- (3) Tijdens vuurpauzen kan zo nodig de kamer worden gereinigd.
- (4) Indien het wapen niet vuurt, moet eerst de directe storingsreactie worden toegepast, voordat de oorzaak van de storing wordt vastgesteld.

*e. Onderhoud na het vuren*

- (1) Na het schieten moeten die delen van het geweer, welke met gas in aanraking zijn geweest, zo spoedig mogelijk worden ingeolied om het vastkoken van het kruitslijm te voorkomen. Uiterlijk op de avond

van de schietdag moet het wapen grondig worden gereinigd en ingeolied. Indien de zuiger, waarop zich zwarte aanslag heeft vastgezet, niet door nogmaals onderhoud kan worden gereinigd, dient deze goed te worden geolied. Na verloop van tijd, als regel de volgende dag, laat de aanslag zich makkelijk verwijderen.

Hiervoor mogen onder geen voorwaarde poets- of schuurmiddelen worden gebruikt.

- (2) Aan de loop dient speciale aandacht te worden besteed.

Het schoonmaken geschiedt als volgt:

- (a) de loop wordt inwendig geolied met een half flanellen lapje gedrenkt in wapenolie. De pompstok wordt via de kamer in de loop gebracht;
  - (b) haal de loop met droge lapjes (6 × 6 cm) zolang door tot geen vuil meer uit de loop komt;
  - (c) blijkt bij controle, dat de loop schoon en droog is, olie dan de loop licht met een half flanellen lapje.
- (3) De gasbuis wordt op dezelfde wijze onderhouden als de loop; de pompstok wordt hierbij aan de voorzijde ingebracht.
  - (4) Hierna worden alle metalen delen van het geweer ingeolied met wapenolie O-194.

## 8 Beeldversterker, nachtzien, type GK4MC



Figuur 11

### Algemeen

De beeldversterker, nachtzien, is een lichtgewicht kijker met richtmerk. De HV-richtkijker werkt op passieve wijze; gebruik tussen zonsop- en -opgang.

Het HV-richtkijker is voorzien van adaptor voor bevestiging op het geweer FAL.

**WAARSCHUWING:**

**RICHT DE HV-RICHTKIJKER OOK MET GEPLAATSTE OBJECTIEFDOP NOOIT OP DE ZON, ANDERE STERKE LICHTBRON OF STERK REFLECTERENDE VLAKKEN, ERNSTIGE BESCHADIGING WORDT HIERDOOR VER- OORZAAKT.**

## a. Samenstelling en gegevens

## (1) Samenstelling

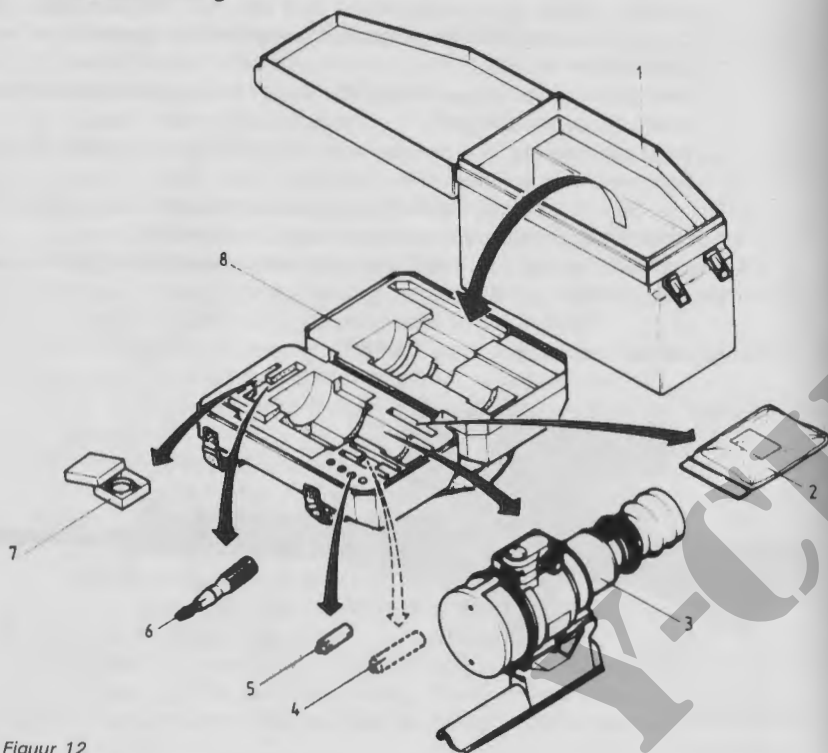

Figuur 12

Samenstelling uitrusting GK4MC

1. Koffer met interieur
2. Optiekdoek
3. HV-richtkijker met wapenadapter FAL
4. Ruimte voor 2 lithium batterijen
5. 4 droge batterijen
6. Schroevendraaier
7. Anti-condensfilter
8. Draagtas met interieur

## (2) Gegevens type GK4MC

Totale vergroting	: 4 ×
Gezichtsveld	: 10°
Beeldscherpte instelling	: van 30 m tot oneindig
Batterijvoeding	: 2 stuks, droge, type AA, van 1,5 volt of 1 stuks, 3 volt, lithium, formaat IEC 86-2R3

Gewicht kijker + adapter : ± 1,5 kg

Transportkoffer, afmetingen: (l × b × h) ± 470 × 260 × 310 mm

## b. Gebruik en bediening

## (1) WAARSCHUWING

Om te voorkomen dat de HV-richtkijker wordt beschadigd of voortijdig onbruikbaar raakt dient men de volgende punten nauwlettend in acht te nemen.

- (a) Neem dit objectiefdop alleen bij schemering of in het donker af. Dit geldt OOK wanneer de kijker niet is ingeschakeld.
- (b) Wanneer de objectiefdop ontbreekt, moet de objectieflens op een andere wijze worden afgedekt.
- (c) Richt het objectief, ook wanneer dit door de objectiefdop is afgedekt, NOOIT op de zon of andere sterke lichtbronnen, zoals sterk reflecterende vlakken of zoeklichten.
- (d) Voor het opbergen van de richtkijker in de tas moeten de batterijen worden uitgenomen.
- (e) Zorg ervoor dat het binnenwerk van de tas niet vochtig wordt. De richtkijker dient na gebruik in de regen, nevel of mist zorgvuldig te worden gedroogd voordat deze in de tas wordt opbergen.

## (2) Bevestigen en afnemen van de HV-richtkijker GK4MC (fig. 13)

## (a) Bevestigen op het geweer FAL

- Neem de veiligheidsmaatregelen.
- Klik de sluitpalhefboom (3) omhoog en druk de kolf omlaag.
- Verwijder de beschermkap (2) van het geweer (opbergen in koffer).
- Schuif de richtkijker op het geweer, met de adaptor (1) op de plaats van de beschermkap.
- Druk de kolf omhoog, tot een klik wordt gehoord.

## (b) Het afnemen geschiedt in omgekeerde volgorde; daarna worden de veiligheidsmaatregelen genomen.

### c. Justeren en inschieten

#### (1) Algemeen

Justeren is het globaal in overeenstemming brengen van het richtmerk van de HV-richtkijker met de ingeschoten dagrichtmiddelen van het geweer.

Inschieten is het nauwkeurig instellen van het richtmerk aan de hand van groeperen- en de ligging van schoten. Door het voorafgaand justeren, zullen slechts betrekkelijk geringe correcties nodig zijn.



Figuur 16  
Correctieschroeven

Boven op de HV-richtkijker bevinden zich twee correctieschroeven gemerkt met „LOW” en „LEFT”, hiermee kan het richtmerk resp. in de hoogte en breedte worden versteld. De draairichting is aangegeven d.m.v. een pijl. De schroeven zijn voorzien van een kliksysteem, elke klik geeft op 100 m afstand een verplaatsing van de schoten van 3 cm in hoogte, resp. breedte.

#### WAARSCHUWING:

TIJDENS DAGLICHT MAG DE OBJECTIEFDOP **NIET** VAN DE HV-RICHTKIJKER VERWIJDERD WORDEN, WANNEER DEZE IS INGESCHAKELD.

### (2) Uitvoering

#### (a) Justeren

- Plaats het geweer met geplaatste HV-richtkijker op een richtbok.
- Schakel de richtkijker en het richtmerk in m.b.v. de richtmerkschakelaar.
- Richt m.b.v. de dagrichtmiddelen op een richtpunt op 100 m afstand.
- Verstel vervolgens m.b.v. correctieschroeven en de schroevendraaier het richtmerk zodanig dat dit op hetzelfde punt is gericht als de dagrichtmiddelen.

Schakel na het justeren de richtkijker weer uit.

#### (b) Inschieten

- Gejusteerde HV-richtkijker geplaatst op het geweer.
- Het richtmerk niet te helder verlichten.
- De schutter schiet in de „liggende schiethouding ondersteund”, 2 groepen á 3 patronen, op de groeperingsschijf „SAAB” op 100 m afstand, richtpunt midden onderkant.
- De schutter en de hulpinstructeur nemen persoonlijk het resultaat waar.
- Het middelste trefpunt dient op dezelfde plaats te liggen, als bij uitvoering met de dagrichtmiddelen.
- Indien aan de gestelde groeperingseisen is voldaan, bepaalt de hulpinstructeur de evt. afwijking en brengt de benodigde correcties aan.
- Valt het middelste trefpunt t.o.v. het gewenste trefpunt:
  - te hoog – richtmerk omhoog
  - te laag – richtmerk omlaag
  - links – richtmerk naar links
  - rechts – richtmerk naar rechts

#### LET OP:

OP 100 M KOMT 1 KLIK OVEREEN MET EEN VERPLAATSING VAN HET MIDDELSTE TREFPUNT VAN 3 CM

### d. Gebruik van de HV-richtkijker

- (1) In principe te gebruiken gedurende de nachtelijke periode c.q. plotse invallende duisternis.
- (2) Indien wordt gevuld met gebruikmaking van het richtmerk, geldt het volgende:
  - (a) de bovenzijde van de verticale streep dient als korrel;
  - (b) het horizontale strepen dienen ter controle van het overhellen van het wapen;

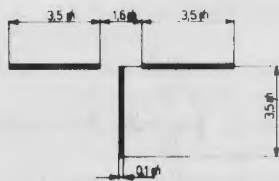

Figuur 17  
Richtmerk

- (3) Om een zo groot mogelijk rendement te verkrijgen van de HV-richtkijker, dienen de volgende regels in acht te worden genomen:
- draai de lichtsterkte van het richtmerk zo laag mogelijk;
  - zoek de toegewezen sector zowel in de breedte als de diepte zo nauwkeurig mogelijk af;
  - indien een doel is opgespoord, het richtmerk zodanig verlichten dat kan worden gericht;
  - vermijdt gebruik in de richting van heldere lichtbronnen. Indien overbelichting plaats vindt c.q. verwacht wordt (b.v. lichtgranaten), dient de beschermkap geplaatst te worden.

e. *Gebruik van de HV-richtkijker als waarnemingskijker*

Alhoewel de HV-richtkijker in de eerste plaats bedoeld is voor het opsporen en bevuren van doelen, kan deze ook voor andere waarnemingsactiviteiten gebruikt worden. Bij verplaatsingen dient, om beschadiging van het objectief te voorkomen, de beschermkap geplaatst te worden.

**LET OP:**  
**BEPERK DE WAARNEMINGSPERIODEN, I.V.M. BATTERIJVERBRUIK**

## 9 Kijker Richt Recht AI62

### a. Algemeen

- De richtkijker is een optisch hulpmiddel, dat een helder beeld geeft van een doel en waarmee ook op grotere afstanden nauwkeurig kan worden gericht.
- De richtkijker is gemonteerd op een draagstuk, dat op het geweer FAL kan worden geplaatst.
- De richtkijker bestaat uit twee hoofddelen, n.l.:
  - het richtkijkerhuis;
  - het draagstuk.

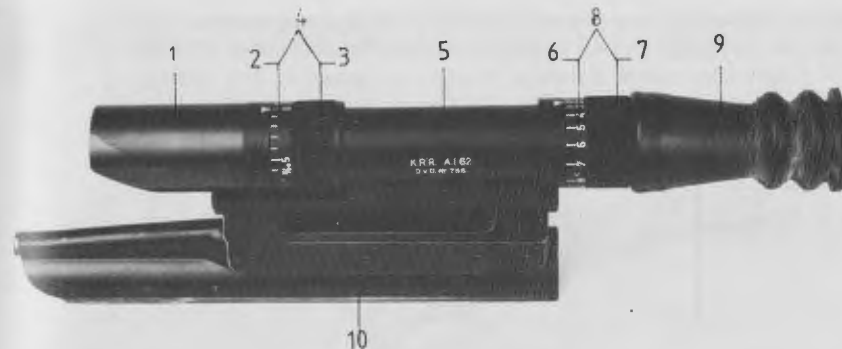

Figuur 18  
Richtkijker

- Beschermkap
- Schaalring zijdelingse correctie
- Kartelring zijdelingse correctie
- Instelring zijdelingse correctie
- Richtkijkerhuis
- Schaalring elevatie
- Kartelring elevatie
- Instelring elevatie
- Rubberoogkap
- Draagstuk

### b. Gegevens

Gewicht	± 400 gram
Vergroting	3,6 ×
Gezichtsveld	92 0/00
Oogafstand achter ooglenzen	78 mm
Afstand instelling	100-800 m
Zijdelingse correctie	0-6 0/00 li en 0-6 0/00 re

### LET OP:

Het richtkijkerhuis is volledig luchtdicht uitgevoerd en aan de onderzijde voorzien van een rode lektestschroef, welke onder geen beding mag worden verwijderd.

### c. Het verdeelmerk

Het verdeelmerk bestaat uit een verticale en een onderbroken horizontale streep.

De verticale streep kan in twee onderling loodrechte richtingen t.o.v. de kijkeras heen en weer worden bewogen d.m.v. de instellingen. De verticale streep komt slechts voor in de onderste helft van het gezichtsveld. De horizontale streep is in het middel onderbroken. Hierop zijn aan weerszijden van de verticale streep verdelingen aangebracht van 5 0/00.

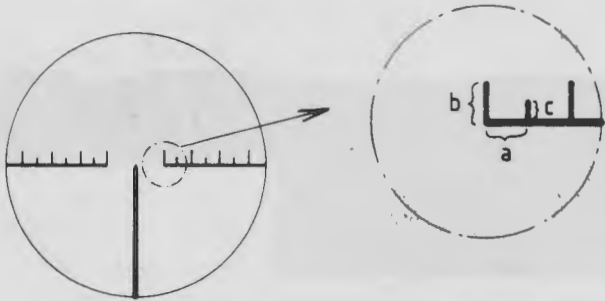

Figuur 19

A = 5 0/20

B = 5 0/00

C = 2 1/2

Volgens bovenstaande geeft het meten op de verschillende honderdtallen meters in de afstand voor A en B.

Op 100 m  $5 \frac{0}{20} = 50$  cm

op 600 m  $5 \frac{0}{00} = 3$  m

C geeft op 100 m  $2 \frac{1}{2}$  cm

op 600 m 15 cm

d. *Justeren - inschieten*

Alvorens de kijker op de verschillende afstanden in te schieten volgens schiettabel VS 7-311 dient eerst de kijker te worden gejusteerd.

(1) Elevatie:

- draai de instelring van de elevatie zolang naar rechts (met de wijzers van de klok mee) tot de cirkel van bovenaf begint te vervormen;
- draai nu langzaam terug tot de cirkel weer zuiver rond is;
- houd de kartelring elevatie vast en stel zondig de schaalring elevatie op „8”.

Het verdeelmerk bevindt zich nu in de onderste stand.

(2) Breedte:

- stel de instelring elevatie op cijfer 4;
- draai de instelring zijdelingse correctie dusdanig links c.q. rechts tot zich aan beide zijden van het verdeelmerk t.o.v. de cirkel omtrek een even grote ruimte bevindt;
- houd de kartelring zijdelingse correctie vast en stel zondig de schaalring zijdelingse correctie op cijfer „0”.

Het verdeelmerk bevindt zich nu in het midden van de cirkel.

(3) Het inschieten

- Indien blijkt dat het mtp afwijkt van het richtpunt zal d.m.v. de instellingen elevatie en zijdelingse correctie deze afwijking moeten worden gecorrigeerd.

- Het aanbrengen van de correctie zowel voor de hoogte als de breedte geschiedt steeds in de richting van de afwijking m.a.w.:  
 ligt het mtp te hoog                    verticale streep omhoog  
 ligt het mtp te laag                    verticale streep omlaag  
 ligt het mtp naar rechts                verticale streep naar rechts  
 ligt het mtp naar links                verticale streep naar links



Figuur 20  
Gebruik corrigeersleutel



Figuur 21  
Plaatsen van de richtkijker

## LET OP!

Een ingeschoten kijker mag nooit op een ander wapen worden geplaatst, daar deze dan opnieuw moet worden ingeschoten.

## HOOFDSTUK 19

### PISTOOLMITRAILLEUR 9 MM UZI



Figuur 1

#### 1 Kenmerkende eigenschappen

- a. De pistoolmitrailleur is een licht automatisch wapen.
- b. Door het verstellen van de vuurregelaar kan met het wapen zowel automatisch (stand „A'') als enkel schot (stand „R'') worden gevuld en kan het wapen tevens op veilig (stand „S'') worden gesteld.
- c. Het op veilig stellen kan zowel met de afsluiter in voorste als in achterste stand geschieden.
- d. Het wapen kan niet worden afgevuurd of gespannen alvorens de greepveiligheid is ingedrukt.
- e. Het wapen is van het zogenaamde niet-vergrendelde type en is voorzien van een vaste slagpin.
- f. De patronen worden aangevoerd, d.m.v. een patroonmagazijn; hoewel dit 32 patronen kan bevatten, mag het om storingen te voorkomen met niet meer dan 30 patronen worden gevuld.
- g. Bijna elk soort 9 mm munitie kan met de pistoolmitrailleur worden verschoten.
- h. Gewicht pistoolmitrailleur 3,4 kg.
- i. Door de afmetingen en het gewicht van de pistoolmitrailleur UZI kan een gemakkelijke draagwijze gepaard gaan met een grote hanteerbaarheid.
- j. De semi-automatische werking stelt de schutter in staat een aantal gerichte schoten snel achtereen dan wel één schot af te geven. Tot beperkte afstand kunnen deze schoten met voldoende juistheid op het doel worden gebracht.  
De automatische werking stelt de schutter in staat, in korte tijd een groot aantal schoten door middel van vuurstoten af te geven.
- k. Dank zij de grote hanteerbaarheid is het wapen zeer geschikt voor het afgeven van heupvuur; door de toepassing van automatisch vuur (vuurstoten) bestaat tot een beperkte afstand een ruime trefkans.

- l. Gezien de hierboven genoemde eigenschappen is het wapen zeer geschikt voor persoonlijke nabijverdediging; in het bijzonder voor personeel, dat voor de uitvoering van zijn specifieke taak de beide handen vrij moet hebben.
- m. Het wapen is uitgerust met een L-vizier, waardoor een oogdop voor 100 m of voor 200 m kan worden opgeklapt. Gezien de beperkte afstand, waarop het wapen nog voldoende zuiver schiet, wordt slechts de 100 m oogdop gebruikt.

## 2 Veiligheidsmaatregelen

### a. Wapen

- (1) Controleer of de vuurregelaar op „S” staat, zonodig daarop stellen.
- (2) Neem het patroonmagazijn uit en controleer of dit leeg is.
- (3) Span het wapen en controleer of zich geen patroon in de kamer bevindt.
- (4) Stel de vuurregelaar op „A” en laat de afsluiter onder controle naar voren gaan.
- (5) Stel de vuurregelaar op „S”.

### b. Munitie

- (1) Controleer de te gebruiken exercitiepatronen.
- (2) Controleer de patroontassen en extra patroonmagazijnen op munitie.

## 3 Veiligheidsregels

### 3. ZIE HOOFDSTUK 15

- b. Voor de aanvang van schietoefeningen met scherpe munitie, moet er nauwkeurig op worden toegezien, dat er geen mondingsstoppen voor losse schoten zijn geplaatst.
- c. Het is ten strengste verboden de mondingsstop voor losse schoten mede te nemen naar de schietbaan.
- d. De mondingsstop voor losse schoten mag pas dan worden geplaatst, indien met losse patronen moet worden gevraagd.
- e. Het zonder noodzaak richten op mensen is verboden.
- f. Een geladen wapen moet altijd in een veilige richting wijzen.
- g. Scherpe, losse en exercitiepatronen, mogen nooit door elkaar worden gebruikt, of gelijktijdig in het bezit zijn van een man.
- h. Na de wapeninspectie, voor de aanvang van het schieten, worden de patroonhouders niet eerder geplaatst dan nadat op het schietpunt het commando dan wel de aanwijzing „laden” is gegeven.
- i. Bij het vuren met scherpe dan wel losse munitie, moet personeel dat zich in de nabijheid van het wapen bevindt, het gehoor beschermen d.m.v. de voorgeschreven gehoorbeschermingsmiddelen.

## 4 Gebruik in het gevecht

### a. Algemeen

De pistoolmitrailleur is een wapen dat op korte afstand (tot 100 meter) bijzonder effectief is. Met het gevechtvizier worden – indien juist gericht – alle doelen tot op 100 meter getroffen. De kogelbaan komt op deze afstand niet hoger dan  $\pm 12$  cm boven de richtlijn.

### b. Schiethoudingen, aangepast aan het terrein

MAAK GEBRUIK VAN DE DEKKING EN PAS DE SCHIETHOUDING HIEROP AAN.

ZORG VOOR:

- goede waarneming
- voldoende dekking
- juiste hantering van het wapen
- juiste ondersteuning van het wapen



(1) Staande vrije hand

Figuur 2

- d. Bij het vuren op zijwaarts bewegende levende doelen wordt als volgt gericht (figuur 8):
- lopend ( $\pm 4$  km) op 100 m op de voorzijde van het doel;
  - snellopend ( $\pm 8$  km) op 100 m een doelbreedte voor de voorzijde van het doel.



Figuur 8  
Richten op zijwaarts bewegende doelen

e. Vuren bij verminderd zicht

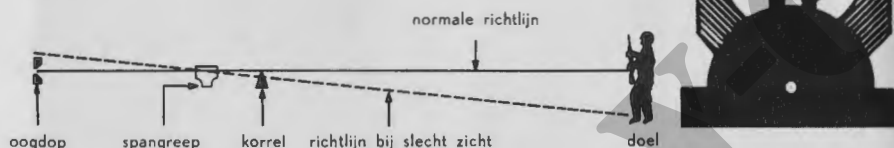

Figuur 9a Vuren bij verminderd zicht



Figuur 9b Richtbeeld

In het geval dat het doel nog te onderscheiden is, richt de schutter met behulp van:

- bovenzijde lichaam van de oogdop;
- bovenzijde spangreep.

Deze hulpmiddelen zullen zich bij verminderd zicht nog geruime tijd aftekenen.

De schutter heeft dan ook nog een redelijke trefkans, op staande doelen tot 50 m afstand.

## 5 Uiteennemen en ineenzetten in hoofdgroepen

### a. Regels

Bij het uiteennemen en ineenzetten van de pistoolmitrailleur moeten de volgende regels in acht worden genomen:

- (1) voer de veiligheidsmaatregelen uit;
- (2) neem het wapen in de juiste volgorde uiteen en leg de onderdelen in deze volgorde neer, op een schone, droge plaats;
- (3) maak er geen wedstrijd van;
- (4) neem het wapen uiteen zonder geweld te gebruiken;
- (5) gebruik het juiste gereedschap.

### b. Uiteennemen in hoofdgroepen



1. Patroonmagazijn
2. Loopgroep
3. Dekselgroep
4. Afsluitergroep
5. Trekkersgroep
6. Doosgroep

Figuur 10  
Hoofdgroepen in volgorde van uiteennemen

Achtereenvolgens te verrichten handelingen

- (1) Neem de veiligheidsmaatregelen (patroonmagazijn niet meer plaatsen).
- (2) Het verwijderen van de draagriem.
- (3) Het verwijderen van de loopgroep.
  - Druk de loopborgmoerpal zover mogelijk in.
  - Draai daarna de loopborgmoer geheel los.
  - Neem de loop naar voren uit de doos.
- (4) Het verwijderen van de dekselgroep.
  - Druk de dekselpal naar achteren en neem de dekselgroep af door hem naar boven te bewegen en vervolgens achterwaarts uit te nemen.
- (5) Het verwijderen van de afsluitergroep.
  - Neem de afsluitergroep in bovenwaartse richting uit de doos, door hem met de wijsvinger iets naar achteren te trekken, tegen de werking van de sluitveer in.

- Neem het sluitveersamenstel, bestaande uit sluitveer, -stang en bufferplaat uit de afsluiter.
- (6) Het verwijderen van de trekkergroep.
- Druk de verbindingsbus, zo nodig met behulp van de sluitveerstang, uit.
  - Neem de trekkergroep van de doos door hem naar beneden en achterwaarts te bewegen.
- (7) Het uiteennemen van het patroonmagazijn.
- Druk het knopje van de borgplaat van de bodemplaat met b.v. de lip van de patroonmagazijnvuller in en schuif de bodemplaat van de patroonmagazijndoos (zorg hierbij, dat de borgplaat wordt vastgehouden om het uitspringen van de aanbrengeveer te voorkomen).
  - Laat de aanbrengeveer onder controle ontspannen en neem de veer met de borgplaat uit de patroonmagazijndoos.
  - Neem de aanbrengeveer uit de patroonmagazijndoos.
- c. *Het ineenzetten*
- (1) *Algemeen*  
Het ineenzetten geschiedt in omgekeerde volgorde van het uiteennemen. Daarbij moet echter op de hier volgende punten (2) t/m (7) worden gelet.
- (2) *Het patroonmagazijn*
- (a) Plaats de aanbrengeveer met de hoge kant op het hoogste punt van de aanbrengeveer.
  - (b) Breng de aanbrengeveer en -veer in de doos met de hoge kant aan de voorkant van de doos (dit is de zijde waar de aanbrengeveerlippen zijn afgeschuind).
  - (c) Plaats de veer geheel in de doos.
  - (d) Schuif de bodemplaat met de rechte kant eerst vanaf de voorkant van de doos op zijn plaats tot het knopje van de borgplaat in zijn ligplaats springt.
- (3) *De trekkergroep*
- (a) Plaats de bevestigingslip van de trekkergroep in de daarvoor bestemde ruimte onder de handbeschermer.
  - (b) Breng de openingen voor de verbindingsbus tegenover elkaar en plaats de verbindingsbus van links naar rechts.
- (4) *De afsluitergroep*
- (a) Plaats het sluitveersamenstel in de afsluiter.
  - (b) Plaats de fiberbufferplaat van het sluitveersamenstel, met de uitsparing naar beneden gekeerd, in de doos en laat daarna de afsluiter, die licht tegen de veerwerking wordt ingedrukt, in de doos zakken.
- (5) *Dekselgroep*  
Plaats het deksel door eerst de voorzijde onder de korrelbeschermer

- te schuiven en daarna de achterzijde naar beneden te drukken, totdat de dekselpal over het deksel heen grijpt.
- (6) *De loopgroep*
- (a) Plaats de loop in de ligplaats, hierbij zorgdragend, dat de kraag van de loop in het loopgeleidestuk valt.
  - (b) Plaats de loopborgmoer en draai hem enige slagen.
  - (c) Druk de loopborgmoer geheel in.
  - (d) Draai de loopborgmoer handvast aan.
- (7) Controleer de werking van het wapen door het te spannen en onder geleide te ontspannen, waarna het veilig wordt gesteld.

## 6 Storingen

### a. *De storingsreactie*

Indien het wapen niet vuurt, verricht de schutter de volgende handelingen:

- (1) stelt de vuurregelaar op „S” (veilig);
- (2) spant het wapen;
- (3) kijkt in de hulzengat:
  - (a) indien het patroonmagazijn leeg is wordt snel een vol patroonmagazijn geplaatst, waarna wordt doorgevuurd;
  - (b) zijn er wel patronen in het patroonmagazijn dan wordt het patroonmagazijn gecontroleerd op het juist geplaatst zijn, waarna het vuren wordt voortgezet;
  - (c) indien blijkt, dat zich een patroon of ledige huls in de kamer bevindt, wordt het wapen omgekeerd en krachtig heen en weer geschud, waardoor de huls of patroon uit de kamer valt;
  - (d) valt de patroon of ledige huls niet uit de kamer (hulsklemming), dan wordt als volgt gehandeld:
    - neem het patroonmagazijn uit;
    - plaats een pompstok in de loop en druk de patroon of huls uit de kamer;
    - plaats daarna weer een patroonmagazijn en ga door met vuren.

## 7 Onderhoud

### a. *Algemeen*

- (1) De pistoolmitrailleur moet steeds bedrijfsklaar worden gehouden. Hiertoe is het echter niet nodig het wapen, indien het niet gebruikt is dagelijks uiteen te nemen, schoon te maken en de loop door te halen. Een loop slijt meer ten gevolge van veelvuldig doorhalen dan door het schieten.
- (2) De pistoolmitrailleur moet steeds in- en uitwendig van vuil en vocht worden ontdaan. Alle metalen delen moeten zijn ingeolied ter voorkoming van roestvorming. Kunststof delen moeten worden drooggehouden.

*b. Onderhoudsmiddelen*

(1) Olie O-194 (OX-52)

Deze wapenolie wordt gebruikt als smeermiddel en voor het onderhoud.

(2) Olie OX-13

Deze wapenolie dient ter vervanging van de olie O-194 bij temperaturen beneden 0° Celsius.

(3) Flanellen lapjes 6 × 6 cm

Deze lapjes dienen voor het doorhalen van de loop.

(4) Schoonmaakborstel

(5) Pompstok (2-delig)

*c. Onderhoud voor het vuren*

(1) Neem de afsluiter en de loop uit het wapen.

(2) Maak de loop, de kamer, de richtmiddelen en die delen welke met munitie in aanraking komen, schoon en droog. Ook het inwendige van het patroonmagazijn. Bij het doorhalen van de loop dient de pompstok vanaf de kamerzijde te worden ingebracht.

(3) Olie de bewegende delen met wapenolie in.

(4) Zet het wapen ineen.

(5) Controleer of het oliebusje gevuld is met wapenolie.

Let op! Dit onderhoud kan zo nodig de avond voorafgaande aan de schietdag worden uitgevoerd, met uitzondering van het droogmaken van de loop. Deze wordt pas op de schietbaan drooggemaakt.

*d. Onderhoud tijdens het vuren c.q. vuurpauzen*

(1) Tijdens het vuren moet voortdurend aandacht worden geschonken aan de werking van het wapen, teneinde storingen te voorkomen. Speciaal dient hierbij aandacht te worden besteed aan het schoonhouden der patroonmagazijnen, daar deze gevoelig zijn voor zand.

(2) De bewegende delen worden zo nodig voorzien van een weinig wapenolie.

(3) Tijdens vuurpauzen moeten kamer en voorzijde afsluiter zo nodig worden gereinigd.

*e. Onderhoud na het vuren*

(1) Na het schieten moeten die delen van het wapen, welke met gas in aanraking zijn geweest, zo spoedig mogelijk worden ingeolied om het vastkoeken van kruitslijm te voorkomen. Met dien verstande dat het wapen afgekoeld moet zijn. Bij terugkeer in de kazerne of kampement wordt de pistoolmitrailleur zo spoedig mogelijk doch uiterlijk op de avond van de schietdag geheel uiteen genomen, grondig schoongemaakt en worden alle metalen delen licht ingeolied met olie O-194.

(2) Aan de loop dient speciale aandacht te worden besteed. Het schoonmaken geschiedt als volgt:

(a) de loop wordt ingeolied met een half flanellen lapje gedrenkt in wapenolie (pompstok vanaf kamerzijde inbrengen);

(b) haal de loop met droge lapjes 6 × 6 cm zo lang door tot geen vuil meer uit de loop komt;

(c) blijkt bij controle dat de loop schoon is, olie dan de loop in met een half flanellen lapje.

## HOOFDSTUK 20

### HET PISTOOL 9 MM FN



Figuur 1 Pistool 9 mm FN

#### 1 Kenmerkende eigenschappen

*a. Algemeen*

Het pistool is een persoonlijk handvuurwapen met een kaliber van 9 mm, dat gebruikt wordt voor persoonlijke nabijverdediging.

*b. Semi-automatisch*

Na het afgeven van een schot wordt het wapen automatisch herladen.

*c. Patroonaanvoer*

De patronen worden aangevoerd door een patroonmagazijn dat maximaal 13 patronen kan bevatten.

*d. Gebruik*

Door de korte loop is het pistool slechts geschikt voor gebruik tot een afstand van  $\pm 25$  meter.

#### 2 Veiligheidsmaatregelen

De veiligheidsmaatregelen worden uitgevoerd met de loop schuin omhoog gericht.

*a. Neem het patroonmagazijn uit en controleer of zich hierin geen patronen bevinden.*

*b. Trek de slede naar achteren.*

*c. Controleer of zich geen patroon in de kamer bevindt.*

*d. Laat de slede onder controle naar voren gaan en plaats het patroonmagazijn.*

*e. Ontspan de haan onder controle.*

*f. Controleer het andere patroonmagazijn.*

*g. Controleer de te gebruiken exercitiepatronen.*

### 3 Veiligheidsregels

- a. ZIE HOOFDSTUK 15
- b. Het zonder noodzaak richten op mensen is verboden.
- c. Voordat veiligheidsmaatregelen zijn genomen, moet een pistool worden behandeld alsof het geladen is, omdat uitwendig niet te zien is of het ontladen is.
- d. Bij het overgeven van een pistool aan een ander, worden eerst de veiligheidsmaatregelen genomen en het pistool geopend aangeboden.
- e. Als het pistool getrokken is, draagt de schutter het steeds op de juiste wijze zodat de loop naar voren wijst.
- f. Alle verplaatsingen met een geladen pistool geschieden met de rustpal op veilig.
- g. Scherpe, losse en exercitiepatronen mogen nooit door elkaar gebruikt worden of gelijktijdig in het bezig van de man zijn.
- h. Het is verboden de stand van de „half-gespannen haan” als veiligheid te gebruiken.
- i. Na de wapeninspectie vóór aanvang van het schieten, worden de patroonmagazijnen niet eerder geplaatst dan nadat op het schietpunt het commando „LADEN” is gegeven.

### 4 Gebruik van het pistool in het gevecht

#### a. Algemeen

Door de afmetingen en het gewicht is het pistool gemakkelijk te hantieren. De semi-automatische werking stelt de schutter in staat een aantal schoten snel achter elkaar af te geven.

Een gewapende tegenstander op korte afstand is zeer gevaarlijk. De pistoolschutter dient hier een snelle vuuropening tegenover te stellen. Uitgangspunt is snelheid en trefzekerheid. Dit is goed te realiseren bij de schietmethode met twee handen. Om de trefkans te vergroten schiet de schutter op één doel 2 à 3 schoten snel achter elkaar (vuuroverwicht en vuurdichtheid).

Deze wijze van vuren dient, ook vanwege het morele effect, op alle soorten gevechtsdoelen te worden toegepast.

Maak indien mogelijk gebruik van een dekking en/of ondersteuning.

#### b. Schiethoudingen

##### (1) Algemeen

Een snelle vuropening is slechts mogelijk, als het pistool tijdig is of snel wordt getrokken en vuurgereed is.

Bovendien moet de schutter in staat zijn te vuren vanuit de houding waarin hij zich bevindt, m.a.w. een schutter, die staat of loopt, kan niet eerst de liggende schiethouding aannemen op het moment, dat hij gedwongen wordt te vuren.

Een schiethouding moet zodanig zijn dat:

- het wapen gemakkelijk kan worden gehanteerd;
- snel in verschillende richtingen kan worden gevuld,
- het wapen zo onbeweeglijk mogelijk kan worden gehouden.

##### (2) De draaghouding

De staande, knielende of liggende schutter heeft het pistool in de hand met de wijsvinger gestrekt langs de beugelkrop, het wapen met de loop in veilige richting en indien geladen, op veilig gesteld.

Deze houding wordt aangenomen op de aanwijzing: „Pistool in draaghouding”.

In de draaghouding wordt het wapen:

- geladen;
- halfgeladen;
- ontladen;

en het is tevens de uitgangshouding voor de wapeninspectie.

##### (3) Schiethoudingen



Figuur 2  
Staande schiethouding éénhandig gericht



Figuur 3  
Staande schiethouding tweehandig gericht



Figuur 4 De knielende schiethouding



Figuur 5 De liggende schiethouding



Figuur 6 Vuren met gebruikmaking van een dekking

## 5 Uiteennemen en ineenzetten

### a. Regels

Bij het uiteennemen en ineenzetten van het pistool moeten de volgende regels in acht worden genomen:

- (1) voer de veiligheidsmaatregelen uit;
- (2) neem het wapen in de juiste volgorde uiteen en leg de onderdelen in deze volgorde neer, op een schone, droge plaats;
- (3) maak er geen wedstrijd van;
- (4) neem het wapen uiteen zonder geweld te gebruiken;

### b. Het uiteennemen

#### (1) Algemeen

Na de veiligheidsmaatregelen wordt het wapen in de volgende onderdelen uiteengenomen (zie figuur 7):

- (a) patroonmagazijn;
- (b) sledepal;
- (c) slede;
- (d) kast;
- (e) sluitveer met sluitveerstang;
- (f) loop.

Figuur 7  
Uiteengenomen pistool



1. patroonmagazijn
2. sledepal
3. slede

4. kast
5. sluitveer met sluitveerstang
6. loop

- (2) Achtereenvolgens te verrichten handelingen
- Neem de veiligheidsmaatregelen.
  - Verwijder het patroonmagazijn (figuur 8) door de patroonmagazijnpal in te drukken en het magazijn uit te nemen.
  - Verwijder de sledepal:
    - trek de slede naar achteren en druk de rustpal omhoog in de voorste ligplaats in de slede (figuur 9);
    - druk de sledepal aan de linkerkant van het wapen omhoog, druk aan de rechterkant van het wapen op de sledepalas en neem de sledepal uit.
  - Verwijder de slede:
    - trek de slede naar achteren en druk de rustpal omlaag;
    - laat de slede vervolgens onder controle naar voren gaan en schuif hem van de kast (figuur 10).
  - Neem de sluitveerstang uit:
    - pak het oog van de sluitveerstang vast en druk tegen de werking van de sluitveer in tot het oog vrij komt en neem de sluitveerstang met sluitveer uit (figuur 11).
    - verwijder de sluitveer van de stang.
  - Neem de loop uit:
    - trek de loop bij de loopnok omhoog en naar achteren.
  - Neem het patroonmagazijn uiteen:
    - druk het knopje van de borgplaat van de bodemplaat in en schuif de bodemplaat van het patroonmagazijn af, waarbij moet worden voorkomen dat de aanbrengeveer uitspringt;
    - neem aanbrengeveer en aanbrenger uit.

c. Het ineenzetten

(1) Algemeen

Het ineenzetten geschiedt in omgekeerde volgorde van het uiteennemen. Voor het ineenzetten moeten de nummers van loop, kast en slede worden gecontroleerd.

(2) Achtereenvolgens te verrichten handelingen.

- Zet het patroonmagazijn ineen:
  - plaats de aanbrenger en de aanbrengeveer;
  - druk de veer geheel in en plaats de bodemplaat, zodat het knopje van de borgplaat in zijn ligplaats springt.
- Plaats de loop:
  - houd de slede met de open zijde omhoog;
  - plaats de loop en draag zorg dat de kragen van de loop in de ligplaats in de slede liggen.
- Plaats de sluitveer met sluitveerstang:
  - schuif de sluitveer over de sluitveerstang
  - plaats de sluitveerstang zodanig in zijn ligplaats, dat het holle oppervlak van het oog van de loop is afgekeerd.

- Plaats de slede:
  - schuif de slede over de geleiderichels van de kast;
  - trek de slede zover naar achteren totdat de rustpal in de voorste ligplaats van de slede kan worden gedrukt.
- Plaats de sledepal:
  - breng de sledepalas aan de linkerzijde van het wapen geheel in;
  - druk de rustpal omlaag en laat de slede onder controle naar voren gaan.
- Plaats het patroonmagazijn en ontspan de haan onder controle.
- Controleer de werking:
  - trek de slede naar achteren waarbij deze in de achterste stand moet blijven staan;
  - druk de sledepal omlaag waarbij de slede (onder controle) naar voren moet gaan;
  - zet de rustpal omhoog en trek aan de trekker, waarbij de haan niet naar voren mag gaan;
  - zet het wapen op vuren, trek aan de trekker, waarbij de haan (onder controle) naar voren moet gaan.



Figuur 8 Verwijderen van het patroonmagazijn



Figuur 9 Verwijderen van de sledepal



Figuur 10 Verwijderen van de slede



Figuur 11 Verwijderen van de sluitveer en sluitveerstang

## 6 Storingen

### a. De storingsreactie

De storingsreactie is het werktuiglijk toepassen van een handeling, die waarschijnlijk de storing zal opheffen, zonder daarbij eerst de oorzaak van de storing vast te stellen.

### b. Uitvoering

Indien het wapen niet vuurt, wordt de slede krachtig naar achteren gehaald en losgelaten, gericht en gevuld.

Door de handeling van het naar achteren brengen van de slede worden de meest voorkomende storingen opgelost. Er komen echter ook storingen voor door het verkeerd aanvoeren van een patroon uit het patroonmagazijn in de kamer of door onvoldoende uitwerpen van de huls. Deze zal in de regel niet uitgeworpen worden door het naar achteren trekken van de slede. In dat geval houdt men de slede in de achterste stand met het hulzengat omlaag. Door schudden kan men dan de ledige huls of de patroon verwijderen.

## 7 Onderhoud

### a. Algemeen

(1) Het pistool moet steeds bedrijfsklaar worden gehouden. Er dient echter voor te worden gewaakt, dat het onderhoud wordt overdreven, waardoor onnodige slijtage ontstaat. Een loop zal b.v. meer slijten door het (onnodig) veel doorhalen, dan door op gezette tijden met het wapen te schieten.

(2) Het wapen moet steeds in- en uitwendig van vuil en vocht worden ontdaan. Alle metalen delen moeten zijn ingeolied ter voorkoming van roestvorming. Kunststoffen en houten delen moeten worden drooggehouden.

### b. Onderhoudsmiddelen

(1) Olie 0-194 (OX-52) (wapenolie)

Deze wapenolie wordt gebruikt als smeermiddel en voor het onderhoud.

(2) Olie OX-13

Deze wapenolie dient ter vervanging van de 0-194 bij temperaturen beneden 0° C.

(3) Flanellen lapjes 6 x 6 cm.

Deze lapjes dienen voor het doorhalen van de loop.

(4) Poetslappen.

(5) Pompstok.

### c. Onderhoud vóór het vuren

(1) Neem het wapen uiteen.

(2) Maak de loop, de kamer en die delen welke met munitie in aanraking komen, schoon en droog.

(3) Olie de bewegende delen licht met wapenolie in.

(4) Zet het wapen ineen.

N.B. Dit onderhoud kan zonodig de avond voorafgaande aan de schietdag, worden uitgevoerd, met uitzondering van het droogmaken van de loop. Deze wordt pas op de schietbaan drooggemaakt.

d. *Onderhoud tijdens het vuren c.q. tijdens vuurpauzes*

(1) Tijdens het vuren moet voortdurend aandacht worden geschonken aan de werking van het wapen, teneinde storingen te voorkomen. Speciaal dient hierbij aandacht te worden besteed aan het schoonhouden der patroonmagazijnen, daar deze gevoelig zijn voor zand.

(2) De bewegende delen worden, zo nodig, voorzien van een weinig wapenolie.

e. *Onderhoud na het vuren*

(1) Na het schieten moet op de schietbaan de loop worden doorgehaald met een half flanelle lapje gedrenkt in wapenolie.

Bij terugkeer in de kazerne of kampement wordt het pistool zo spoedig mogelijk, doch uiterlijk op de avond van de schietdag, grondig schoongemaakt.

(2) Aan de loop dient speciale aandacht te worden besteed.

Het schoonmaken geschiedt als volgt:

(a) neem het wapen geheel uiteen;

(b) olie de loop in met een half flanelle lapje gedrenkt in wapenolie;

(c) haal de loop door met droge lapjes 6 x 6 cm zo lang tot geen vuil meer uit de loop komt.

(d) olie vervolgens de loop in met een half flanelle lapje.

(3) Hierna worden alle metalen delen van het wapen licht geolied met wapenolie.

## HOOFDSTUK 21

### KARABIJN.30 INCH

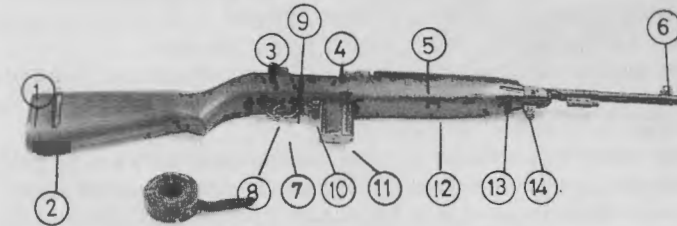

- |   |                           |                        |
|---|---------------------------|------------------------|
| 1. Kolfplaat                            | 5. Handbeschermer         | 10. Patroonmagazijnpal |
| 2. Oliekoker<br>(onderste kordonbeugel) | 6. Vizierkorrelbeschermer | 11. Patroonmagazijn    |
| 3. Vizier                               | 7. Beugelkrop             | 12. Lade               |
| 4. Spangreep                            | 8. Trekker                | 13. Bovenbandborgveer  |
|   | 9. Veiligheidspal         | 14. Bovenband          |

#### 1 Kenmerkende eigenschappen

- a. De karabijn is een semi-automatisch (zelfladend) wapen, luchtgekoeld en voorzien van een patroonmagazijn dat 15 patronen kan bevatten.
- b. De werking berust op gasdruk.
- c. De maximum effectieve schootsafstand is 150 m.
- d. Het gewicht bedraagt 2,4 kg.
- e. Toebehoren:
- Doorhaalkoord
  - Vizierborstel
  - Patroonmagazijnen.

#### 2 Veiligheidsmaatregelen

a. *Wapen*

- (1) Controleer of de veiligheidspal op veilig staat; zonodig op veilig stellen.
- (2) Druk de magazijnpal in, neem het patroonmagazijn uit en controleer of dit leeg is.
- (3) Trek de afsluiter naar achteren met behulp van de spangreep en controleer of zich geen patroon in de kamer bevindt.
- (4) Laat de afsluiter naar voren gaan.
- (5) Zet de veiligheidspal op vuren en ontspan de slagveer.
- (6) Zet de veiligheidspal op veilig.

b. *Munitie*

Controleer de exercitiepatronen, de patroonmagazijnen en de patroontassen op eventueel aanwezige scherpe, losse of exercitiemunitie.

### 3 Veiligheidsregels

- a. Zie hoofdstuk 15
- b. Het zonder noodzaak richten op mensen is verboden.
- c. Een geladen wapen moet altijd in een veilige richting wijzen.
- d. Scherpe, losse en exercitiepatronen, mogen nooit door elkaar worden gebruikt of gelijktijdig in het bezit zijn van de man.
- e. Na de wapeninspectie voor de aanvang van het schieten worden de patronenmagazijnen niet eerder geplaatst dan nadat op het schietpunt het commando „LADEN” is gegeven.  
Bij het vuren met scherpe of losse munitie dient men het gehoor te beschermen d.m.v. oorproppen of andere beschermingsmiddelen.

### 4 Gebruik in het gevecht

#### a. Staande schiethouding



Figuur 2

#### b. Knielende schiethouding



Figuur 3

#### c. Liggende schiethouding



Figuur 4

#### d. Vuren op zijwaarts bewegende doelen

Bij afstanden van 100-200 m wordt met het gevechtsvizier gericht op een punt gelegen een doelbreedte vóór de voorzijde van het lichaam van de tegenstander. Bij afstanden, groter dan 200 m, wordt met het gevechtsvizier gericht op een punt, gelegen twee doelbreedten vóór de voorzijde van het lichaam van de tegenstander.

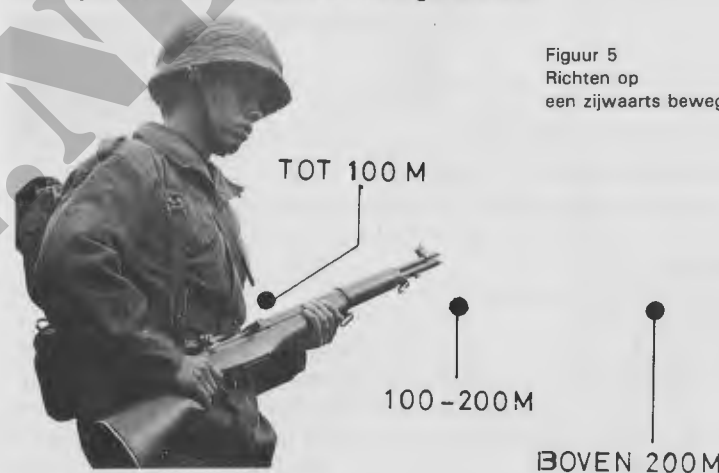

Figuur 5  
Richten op  
een zijwaarts bewegend doel

### 5 Uiteennemen en ineenzetten

#### a. Algemeen

Bij het uiteennemen moet men de volgende regels in acht nemen:

- (1) eerst de veiligheidsmaatregelen nemen
- (2) daarna de draagriem verwijderen
- (3) onderdelen op een schone plaats en van links naar rechts neerleggen.

#### b. Uiteennemen in hoofdgroepen

- (1) Hoofdgroepen zijn:
  - loop met staartstuk
  - afvuurinrichting
  - lade.

## (2) Uitvoering

- (a) Maak de bovenbandschroef los en druk de bovenband naar voren.
- (b) Neem de handbeschermers af.
- (c) Neem de loop met staartstuk en de afvuurinrichting uit de lade.
- (d) Span de slaghamerveer.
- (e) Verwijder de opsluitpen van het huis van de afvuurinrichting.
- (f) Scheid de afvuurinrichting van de loop met staartstuk en ontspan de slaghamerveer.

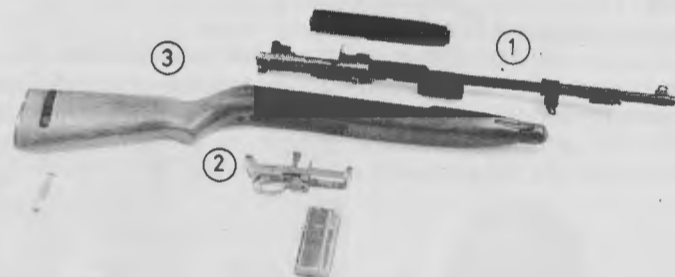

Figuur 6 De drie hoofdgroepen

1. Loop met staartstuk 2. Afvuurinrichting 3. Lade

c. Ineenzetten geschiedt in omgekeerde volgorde.

## 6 Storingen

### a. Directe storingsreactie

#### (1) Algemeen

Onder „directe storingsreactie“ wordt verstaan het automatisch toepassen van een handeling die waarschijnlijk de storing zal opheffen. De directe storingsreactie geeft dus de methode om de storingen op te heffen, zonder de oorzaak ervan na te gaan.

#### (2) Uitvoering

Haal met de rechterpink de spangreep geheel naar achteren, laat hem los, richt en vuur. Om in geval van een nabrander verwonding te voorkomen, wordt de hand hierbij zo gehouden dat de haldpalm of de pols nergens kan worden geraakt, wanneer de spangreep eventueel snel naar achteren gaat.

Door deze storingsreactie zullen 95% van alle storingen worden opgeheven. Indien het wapen na deze storingsreactie nog niet semi-automatisch vuurt, moet na elk schot de spangreep naar achteren worden gehaald. Zodra tijd beschikbaar is, moet het wapen grondig worden nagekeken.

### b. Storingen

(1) De storingen die niet door de onmiddellijke storingsreacties worden opgeheven, kunnen in drie klassen worden onderverdeeld, nl.:

- (a) het wapen weigert, patronen aan te voeren;  
door de een of andere oorzaak wordt de afsluiter verhinderd een patroon geheel in de kamer te brengen;
- (b) het wapen weigert te vuren;  
dit is het gevolg van het niet tot detonatie komen van het slaghoedje als dit wordt getroffen door de slagpin. Ook kan dit worden veroorzaakt doordat de slagpin het slaghoedje niet raakt.
- (c) de lege huls wordt niet uitgeworpen;  
dit kan worden veroorzaakt door een buitengewoon vuile kamer, zeer vuile munitie, of een gebroken patroontrekker of -veer.

#### (2) Storingstabel

De navolgende tabel is belangrijk. Hij bevat de hiervoren aangegeven storingen, alsmede enkele andere storingen, welke nog niet behandeld zijn, doch eveneens kunnen voorkomen.

Storing	Oorzaak	Opheffen
1. Er wordt geen patroon in de kamer gebracht.	<ol style="list-style-type: none"><li>a. Vuile of ruwe kamer.</li><li>b. Vernauwd gaskanaal.</li><li>c. Vuil of onvoldoende geolied wapen.</li><li>d. Gescheurde huls in de kamer.</li></ol>	<ol style="list-style-type: none"><li>a. Kamer schoonmaken.</li><li>b. Gaskanaal schoonmaken.</li><li>c. Wapen schoonmaken en inoliën.</li><li>d. Gescheurde huls verwijderen.</li></ol>
2. Het wapen weigert te vuren (slaghamer slaat wel naar voren doch het schot gaat niet af)	<ol style="list-style-type: none"><li>a. Afsluiter niet op zijn plaats en niet vergrendeld.</li><li>b. Defecte of gebroken slagpin.</li><li>c. Patroon weigert.</li></ol>	<ol style="list-style-type: none"><li>a. Trek de spangreep halverwege naar achteren en laat hem daarna los. Controleer volledig vergrendeling.</li><li>b. Slagpin vervangen.</li><li>c. Patroon verwijderen.</li></ol>

Storing	Oorzaak	Opheffen
3. De patroon of lege huls wordt niet uit de kamer getrokken.	a. Vuile of ruwe kamer. b. Vernauwd gaskanaal. c. Vuile munitie d. Gebroken patroontrekker	a. Kamer schoonmaken. b. Gaskanaal schoonmaken. c. Munitie schoonmaken of verwijderen. d. Patroontrekker vervangen.
4. Het wapen vuurt in vuurstoten van 2 à 3 patronen. (komt zelden voor)	Vuuronderbreker is gebroken of versleten, of blijft in een neutrale stand staan.	Vuuronderbreker vervangen.
5. De slaghamer gaat niet naar voren als aan de trekker wordt getrokken.	a. Vervormde kamer of trekker. b. Gebroken trekkerveer.	a. Defect onderdeel vervangen. b. Trekkerveer vervangen.

## 7 Onderhoud

### a. Algemeen

- (1) Het wapen moet steeds bedrijfsklaar worden gehouden. Er dient echter voor te worden gewaakt, dat het onderhoud niet wordt overdreven, waardoor onnodige slijtage kan ontstaan. Een loop zal b.v. meer slijten door het (onnodig) veel doorhalen, dan door op gezette tijden met het wapen te schieten.
- (2) Het wapen moet steeds in- en uitwendig van vuil en vocht worden ontdaan. Alle metalen delen moeten zijn ingeolied ter voorkoming van roestvorming. Houten delen moeten worden droog gehouden.

### b. Onderhoudsmiddelen

- (1) Olie O-194 (OX-52) (wapenolie)  
Deze olie wordt gebruikt als smeermiddel en voor het onderhoud.
- (2) Olie OX-13 (wapenolie)  
Deze olie dient ter vervanging van O-194 bij temperaturen beneden de 0° C.

### (3) Flanellen lapjes 6 × 6 cm

Deze lapjes dienen voor het doorhalen van de loop en gasbuizen.

### (4) Poetslappen.

### (5) Wiskoord

Aan het wiskoord wordt het flanelle lapje bevestigd. Het wiskoord wordt alleen te velde gebruikt, in de kazerne wordt de pompstok gebruikt.

### (6) Vizierborstel.

### (7) Pompstok (3-delig).

### c. Onderhoud vóór het vuren

Vóór het vuren wordt als volgt gehandeld:

- (1) neem het wapen uiteen in de hoofdgroepen;
- (2) maak de loop, de kamer, de richtmiddelen en die delen, welke met munitie in aanraking komen, schoon en droog;
- (3) olie alle bewegende delen licht met wapenolie in;
- (4) zet het wapen ineen;
- (5) maak het patroonmagazijn schoon en droog;
- (6) controleer of de oliekoker gevuld is met wapenolie.

LET OP! Dit onderhoud kan zo nodig de avond voorafgaande aan de schietdag, worden uitgevoerd met uitzondering van het droogmaken van de loop; deze wordt op de schietbaan drooggemaakt.

### d. Onderhoud tijdens het vuren c.q. tijdens vuurpauzes

- (1) Tijdens het vuren moet voortdurend aandacht worden geschonken aan de werking van het wapen. teneinde storingen te voorkomen.
- (2) De bewegende delen worden zo nodig voorzien van een weinig wapenolie.
- (3) Tijdens vuurpauzes kan zo nodig de kamer worden gereinigd.
- (4) Indien het wapen niet vuurt, moet eerst de directe storingsreactie worden toegepast, voordat de oorzaak van de storing wordt vastgesteld.
- (5) De loop kan worden doorgehaald zonder dat het wapen uiteengenomen wordt, in dat geval wordt de afsluiter in achterste stand gehouden.

### e. Onderhoud na het vuren

- (1) Na het schieten moeten die delen van het wapen, welke met gas in aanraking zijn geweest, zo spoedig mogelijk worden ingeolied om het vastkoeken van het kruitslijm te voorkomen. Uiterlijk op de avond van de schietdag moet het wapen grondig worden gereinigd en ingeolied.

Na verloop van tijd als regel de volgende dag, laat de aanslag zich makkelijk verwijderen.

Hiervoor mogen onder geen voorwaarde poets- of schuurmiddelen worden gebruikt.

- (2) Aan de loop dient speciale aandacht te worden besteed. Het schoonmaken geschiedt als volgt:
- (a) de loop wordt inwendig geolied met een half flanellen lapje gedrenkt in wapenolie. De pompstok wordt via de loop monding doorgehaald;
  - (b) haal de loop met droge lapjes (6 × 6 cm) zolang door tot geen vuil meer uit de loop komt;
  - (c) blijkt bij controle, dat de loop schoon en droog is, olie dan de loop licht met een half flanellen lapje.

## HOOFDSTUK 22

### GEWEER GARAND .30 INCH



Figuur 1

#### 1 Kenmerkende eigenschappen

- a. Het geweer Garand .30 Inch M1 is een semi automatisch luchtgekoeld wapen.
- b. De werking berust op gasdruk (gasaftap systeem).
- c. Het wapen wordt gevoed door een patroonhouder gevuld met 8 patronen.
- d. De oogdop die verstelbaar is kan niet worden vastgezet of geborgd.
- e. Na het afgaan van het laatste schot wordt de lege patroonhouder automatisch uitgeworpen en blijft de afsluiter in de achterste stand staan.
- f. Het wapen kan alleen op veilig worden gesteld als de slaghamer is gespannen.
- g. Het geweer vuurt slechts af wanneer de afsluiter volledig is gegrendeld.
- h. Met het geweer kunnen, indien een schiettap is geplaatst, geweergranaten worden afgevuurd.
- i. Het geweer wordt gedragen d.m.v. een draagriem.
- j. Gewicht geweer 4,3 kg  
Maximum effectieve dracht 300 m  
Gevechtsvizierstand 250 m

#### 2 Veiligheidsmaatregelen

- (1) Breng het geweer voor het lichaam met de loop naar voren zodanig dat de loop schuin omhoog in veilige richting wijst, kolf in de rechterlies.
- (2) Trek de spangreep m.b.v. de rechterduim krachtig naar achteren tot hij sluit en laat hem los.
- (3) Breng de rustpal naar achteren (op veilig zetten).
- (4) Controleer het staartstuk en de kamer op de aanwezigheid van munitie en verwijder deze zonodig.
- (5) Druk m.b.v. het eerste lid van de duim van de rechterhand de aanbinger naar beneden en breng gelijktijdig m.b.v. de pinkmuis van deze hand de spangreep iets naar achteren.
- (6) Breng, zodra een klik wordt gehoord, de rechterhand met een snelle beweging naar voren en schuin rechts omhoog, zodat de afsluiter naar voren kan schieten.

- (7) Breng de rustpal naar voren (op vuren stellen).  
 (8) Druk de trekker naar achteren (wapen ontspannen).  
 Opmerking: Als de hamer is ontspannen kan de rustpal niet op veilig worden gezet.

### 3 Veiligheidsregels

- a. Zie hoofdstuk 15
- b. Het zonder noodzaak richten op mensen is verboden.
- c. Een geladen wapen moet altijd in een veilige richting wijzen.
- d. Scherpe-, losse- en exercitiepatronen, mogen nooit door elkaar worden gebruikt, of gelijktijdig in het bezit zijn van de man.
- e. Na de wapeninspectie, voor de aanvang van het schieten, worden de patroonhouders niet eerder geplaatst dan nadat op het schietpunt het commando dan wel de aanwijzing „LADEN” is gegeven.
- f. Bij het vuren met scherpe-, dan wel losse munitie, moet personeel dat zich in de nabijheid van het wapen bevindt, het gehoor beschermt d.m.v. de voorgeschreven gehoorbeschermingsmiddelen.

### 4 Gebruik van het geweer in het gevecht

#### a. Algemeen

Het gevechtvizier maakt het de schutter mogelijk met een zelfde vizierinstelling (gevechtvizierstand) doelen op verschillende afstanden te treffen.

Bij het kiezen van het richtpunt (dat wil zeggen het punt van het doel, of ten opzichte van het doel waarop moeten worden gericht) zal hij dan echter rekening moeten houden met de kromming van de kogelbaan.

De maximum afstand waarop de geweschutter nog met een zekere trefkans moet kunnen vuren is 300 m. De gevechtvizierstand is de vizierinstelling waarbij op 250 m afstand richtpunt en trefpunt samenvallen.

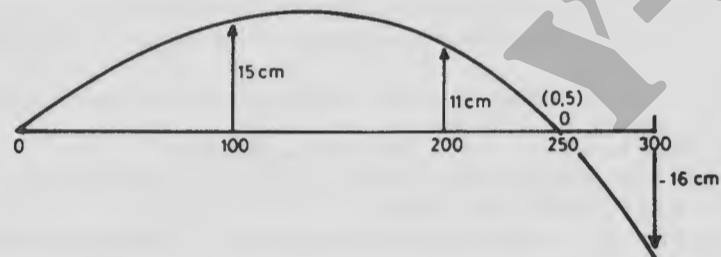

Figuur 2 De kogelbaan

### b. Schiethoudingen



Figuur 3 Liggend ondersteund



Figuur 4 Liggend vrije hand



Figuur 5 Knielend opgelegd



Figuur 6 Knielend vrije hand



Figuur 7 Knielend ondersteund



Figuur 8 Staand vrije hand



Figuur 9 Staand ondersteund



Figuur 10 Staand opgelegd

**c. Vuren van de heup bij plotseling verschijnende doelen op zeer korte afstand.**

Kolf boven de rechterheup, met de rechter elleboog stevig in de zij gedrukt, de linkerhand omvat het wapen. Het wapen in balanspunt, m.d.v. dat de linker elleboog tegen de patroentas of het lichaam drukt.



Figuur 11

**d. Vuren op bewegende doelen**



Figuur 12

**e. Vuren bij verminderd zicht of duisternis**

Als het doel nog te onderscheiden is, richt de schutter met behulp van:

- bovenzijde lichaam van de oogdop;
- brengt het uiteinde van de beschermvleugel ter hoogte midden doel;
- indien nog voldoende licht dan kan met het vizierkorrelvoetstuk op de zichtbare onderzijde van het doel worden gericht.

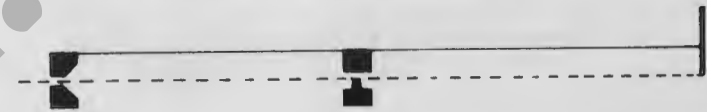

Figuur 13 Richten bij verminderd zicht

Deze hulprichtmiddelen zullen zich ook bij verminderd zicht nog geruime tijd aftekenen. De schutter heeft dan ook nog een redelijke trefkans, op staande doelen tot 100 m afstand.



Figuur 14 Richtbeeld bij het vuren bij verminderd zicht

## 5 Uiteennemen in hoofdgroepen en ineenzetten

### a. Algemeen

Alvorens het wapen uiteen te nemen moet men:

- (1) de voorgeschreven veiligheidsmaatregelen nemen;
- (2) de draagriem verwijderen;
- (3) het vizier in zijn laagste stand draaien (bij het vizier oud model tevens klemmoer vastdraaien).

### b. Uiteennemen van het wapen in de drie hoofdgroepen

- (1) Leg het wapen neer met het vizier naar beneden gekeerd; de monding van de loop naar links – plaats de duim van de linkerhand op de bodemplaat en de vier vingers onder het staartstuk.
- (2) Neem het achterste gedeelte van de beugelkrop tussen duim en vingers van de rechterhand en oefen voldoende druk uit in de richting van de kolfplaat, teneinde de beugelkrop los te maken (figuur 15).



Figuur 15 Verwijderen van de afvuurinrichting

- (3) Draai de beugelkrop zover mogelijk open.
- (4) Neem de afvuurinrichting met de rechterhand uit.
- (5) Neem de bodemplaat van het huis van de afvuurinrichting in de linkerhand, sluit met de rechterhand de beugelkrop en ontspan de hamerveer onder controle (hamer niet naar voren laten slaan).
- (6) Leg de afvuurinrichting neer.
- (7) Scheid de lade van de loop met staartstuk, door met de rechterhand een tik onder de kolf te geven en neem de lade geheel af (figuur 16).

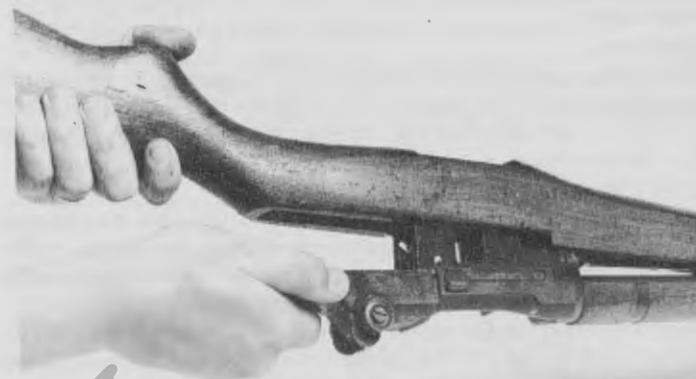

Figuur 16 Scheiden van loop met staartstuk en lade



Figuur 17  
De hoofdgroepen  
1. Afvuurinrichting  
2. Loop met staartstuk  
3. Lade

c. Het ineenzetten geschiedt in omgekeerde volgorde.

## 6 Het opheffen van storingen

### a. Storingsreactie

#### (1) Algemeen

De storingsreactie is het automatisch toepassen van een handeling, die waarschijnlijk de storing zal opheffen. Het gaat bij de storingsreactie om het opheffen van de storingen en niet om het opsporen van de oorzaak ervan.

#### (2) Uitvoering

Weigert het wapen te vuren, dan moet de spangreep met de pink van de rechterhand geheel naar achteren worden getrokken – palm van de hand naar boven – daarna moet hij weer worden losgelaten, het wapen opnieuw worden gericht en afgevuurd.

Deze handeling zal de meeste storingen opheffen. Weigert het wapen na het afgeven van het volgende schot opnieuw en moet het vuren worden voortgezet, dan moet de spangreep na elk schot telkens met de hand achteruit worden gehaald, tot voldoende tijd beschikbaar komt om de oorzaak van de storing op te zoeken.



Figuur 18 Storingsreactie, het met de pink naar achteren brengen van de spangreep

### b. De storingen die niet door de storingsreactie worden opgeheven, kunnen in vier groepen worden ingedeeld:

#### (1) Er wordt geen patroon in de kamer gebracht.

Dit komt omdat de afsluiter op de een of andere wijze wordt verhinderd een patroon geheel in de kamer te brengen. In sommige gevallen zal de afsluiter worden gegrendeld, in andere gevallen niet.

#### (2) Het wapen weigert te vuren.

Dit heeft als oorzaak dat het slaghoedje niet ontbrandt, wanneer het door de slagpin wordt getroffen. Ook kan in dit geval de oorzaak

daarin zijn gelegen, dat de slagpin het slaghoedje niet treft.

#### (3) De patroonhuls wordt niet uit de kamer getrokken.

Dit wordt veroorzaakt door een vuile kamer, vuile munitie, een gebroken patroontrekker, een gebroken patroontrekkerveer of een verstopt gaskanaal, gasbuisluitschroef niet goed vastgedraaid.

#### (4) Overige storingen.

Lijst van storingen en het opheffen.

Storingen	Oorzaak	Opheffen door
Er wordt geen patroon in de kamer gebracht	Vuile of ruwe kamer Vuil of onvoldoende geolied wapen Verbogen patroonhouder Gescheurde of klemmende huls in de kamer	Kamer schoonmaken Wapen schoonmaken en inoliën Patroonhouder vervangen Gescheurde of klemmende huls verwijderen
Wapen weigert te vuren (hamer slaat wel naar voren doch het schot gaat niet af)	Afsluiter niet volledig gegrendeld Defecte of afgebroken slagpin Patroon weigert	Trek de spangreep halverwege naar achteren en laat hem daarna los Controleer volledige grendeling Slagpin vervangen Patroon verwijderen
Patroon of lege huls wordt niet uit de kamer getrokken	Vuile of ruwe kamer Vernauwd gaskanaal Vuile munitie Patroontrekkerdrukstift met -veer niet geplaatst Gebroken patroontrekker	Kamer schoonmaken Gaskanaal schoonmaken Munitie schoonmaken of verwijderen Patroontrekkerdrukstift met -veer plaatsen Patroontrekker vervangen
Patroonhouder springt er bij de zevende patroon uit Wapen vuurt in salvo's van 2 á 3 patronen	Verbogen aanbrengerstang Vuuronderbreker is gebroken/versleten, of blijft in zijn achterste stand staan Hamerveerkoker niet goed geplaatst	Aanbrengerstang vervangen Trekker (compleet) of hamerveerkoker vervangen Afvuurinrichting uittennemen en opnieuw ineenzetten

Storingen	Oorzaak	Opheffen door
Hamer gaat niet naar voren als er aan de trekker wordt getrokken	Vervormde hamer, versleten trekker of trekkeras Trekker slaat tegen het huis van de afvuurrichting	Defect deel vervangen Herstelling monteur draagbare wapens
Vizier verspringt	Klemmoer zit los Tand van vizierschuif of vizieras gebroken	Klemmoer vast draaien Defekt deel vervangen
Trekker gaat schokkend achteruit	Bramen aan de nok van de trekker of aan de haken van de hamer	Trekker of slaghamer of beide vervangen

## 7 Onderhoud

### a. Algemeen

#### (1) Inleiding

Het geweer moet steeds bedrijfsklaar worden gehouden. Er dient echter voor te worden gewaakt, dat het onderhoud niet wordt overdreven, waardoor onnodige slijtage kan ontstaan.

Een loop zal b.v. meer slijten door het (onnodig) veel doorhalen, dan door op gezette tijden met het wapen te schieten.

(2) Het wapen moet steeds in- en uitwendig van vuil en vocht worden ontdaan. Alle metalen delen moeten zijn ingeolied ter voorkoming van roestvorming. Kunststoffen en houten delen moeten worden droog gehouden.

### b. Onderhoudsmiddelen

#### (1) Olie 0-194 (OX-52) (wapenolie)

Deze olie wordt gebruikt als smeerolie en voor het onderhoud.

#### (2) Olie OX-13 (wapenolie)

Deze olie dient ter vervanging van 0-194 bij temperaturen beneden de 0° C.

#### (3) Flanellen lapjes 6 × 6 cm

Deze lapjes dienen voor het doorhalen van de loop en gasbuizen.

#### (4) Poetslappen.

#### (5) Wiskoord

Aan het wiskoord wordt het flanellen lapje bevestigd. Het wiskoord wordt alleen te velde gebruikt, in de kazerne wordt de pompstok gebruikt.

#### (6) Schoonmaakborstel.

(7) Pompstok M3.

(8) Messing loopborstel.

(9) Combinatiegereedschap.

### c. Onderhoud voor het vuren

Voor het vuren wordt als volgt gehandeld:

(1) neem het wapen uiteen in hoofdgroepen;

(2) maak de loop, de kamer, de richtmiddelen en die delen, welke met munitie in aanraking komen, schoon en droog;

(3) olie gasbuis en zuigerstang in;

(4) olie alle bewegende delen licht in met wapenolie;

(5) zet het wapen ineen en stel het vizier in de juiste stand;

(6) controleer of de oliekoker gevuld is met wapenolie.

Let op! Dit onderhoud kan zo nodig de avond voorafgaande aan de schietdag, worden uitgevoerd met uitzondering van het droogmaken van de loop; deze wordt op de schietbaan drooggemaakt.

### d. Onderhoud tijdens het vuren c.q. vuurpauzen

(1) Tijdens het vuren moet voortdurend aandacht worden geschonken aan de werking van het wapen, teneinde storingen te voorkomen.

(2) De bewegende delen worden zo nodig voorzien van een weinig wapenolie.

(3) Tijdens vuurpauzen kan zo nodig de kamer worden gereinigd.

(4) Controle op vastdraaien gasbuisluitschroef.

(5) Indien het wapen niet vuurt, moet eerst de directe storingsreactie worden toegepast, voordat de oorzaak van de storing wordt vastgesteld.

### e. Onderhoud na het vuren

(1) Na het schieten moeten die delen van het geweer, welke met gas in aanraking zijn geweest, zo spoedig mogelijk worden ingeolied om het vastkoeken van het kruitslijm te voorkomen. Uiterlijk op de avond van de schietdag moet het wapen grondig worden gereinigd en ingeolied.

Indien de zuiger en gasbuisluitschroef waarop zich zwarte aanslag heeft vastgezet, niet door normaal onderhoud kan worden gereinigd dient deze goed te worden geolied. Na verloop van tijd als regel de volgende dag, laat de aanslag zich makkelijk verwijderen.

Hiervoor mogen onder geen voorwaarde poets- of schuurmiddelen worden gebruikt.

(2) Aan de loop dient speciale aandacht te worden besteed.

Het schoonmaken geschiedt als volgt:

(a) de loop wordt inwendig geolied met een half flanellen lapje gedrenkt in wapenolie. De pompstok wordt via de monding in de loop gebracht;

(b) haal de loop met droge lapjes (6 × 6 cm) zolang door tot geen vuil meer uit de loop komt;

- (c) blijkt bij controle, dat de loop goed schoon en droog is, olie dan de loop licht met een half flanellen lapje;
- (3) Verwijder kruitslijm van de gasbuisluitschroef en zuigerkop.
- (4) Besteed speciale aandacht aan de voorzijde afsluiter.
- (5) De gasbuis wordt op dezelfde wijze onderhouden als de loop; de pompstok wordt hierbij aan de voorzijde ingebracht.
- (6) Hierna worden alle metalen delen van het geweer ingeolied met wapenolie O-194.

## HOOFDSTUK 23

### GEWEERGRANAAT ATB NR 4 EN OEFENGEWEERGRANAAT NR 18

(DE VERSCHILLEN IN HET GEBRUIK MET HET GEWEER FAL EN HET GEWEER GARAND ZIJN IN DE TEKST AANGEGEVEN)

- 1 **Kenmerkende eigenschappen van de geweergranaat ATB nr 4**
- a. De geweergranaat ATB nr 4 (antitankbrisant) is een pantserbestrijdingswapen voor de korte afstand. Hierdoor wordt elke geweerschutter in staat gesteld tanks en andere gepantserde doelen te bestrijden.
- b. De geweergranaat kan met elk geweer worden verschoten d.m.v. een afvuurpatroon.
- c. De schokbuis wordt onmiddellijk na het afvuren gewapend.
- d. De inwendige onderbrekingsinrichting verschaft de schutter een maskeerbaarheid tot 1.50 m vanaf het wapen; binnen deze afstand kan de geweergranaat niet tot detonatie komen. Wordt binnen deze afstand tegen iets aangeschoten (b.v. takken van een boom) dan zal alleen het duplexslagpijpje van de schokbuis detoneren.
- e. Een plotselinge vertraging brengt de granaat tot detonatie.

*Let op:*

*Bij het afvuren zijn er geen terugspringende delen, bij detoneren wel. Gevaar hangt af van afstand.*

- f. Voor het afvuren van een geweergranaat met een geweer GARAND dient een schiettap op het geweer te worden geplaatst.
- g. (1) Doordringingsvermogen bij loodrecht treffen pantserplaat 25 cm  
(2) Doordringingsvermogen bij loodrecht treffen beton 50 cm  
(3) Effectieve dracht 100 m
- h. De geweergranaat dient te worden afgevuurd d.m.v. een afvuurpatroon. De afvuurpatroon heeft geen kogel; de voorzijde van de huls is toegeknepen en waterdicht afgesloten. Aan het staartstuk van elke geweergranaat ATB nr 4 bevinden zich 2 plastic zakjes.

*Let op:*

*In één der zakjes bevindt zich een afvuurpatroon 7.62 mm NATO (FAL:KORT) het andere bevat een afvuurpatroon .30 inch (GARAND: LANG)*

N.B. Het gebruik van de oefengeweergranaat is hetzelfde als van de scherpe geweergranaat. Als de granaat het doel treft zal de markeerkop openbarsten en de kleurstof zal ter plaatse duidelijk op het doel zichtbaar zijn.



Figuur 1 Geweergranaat ATB nr 4 met de twee afvuurpatronen



Figuur 2 Oefengeweergranaat nr 18 met Geplaatst vizier nr 17 t.b.v. geweer FAL

## 2 Veiligheidsmaatregelen

a. ZIE HOOFDSTUK 15

b. *Veiligheidsmaatregelen geweergranaat ATB nr 4*

- (1) Gebruik voor het schieten nooit scherpe of losse patronen, doch alleen de voorgeschreven afvuurpatronen.
- (2) Gebruik nooit een verschoten doch niet gesprongen granaat opnieuw. Granaten met beschadigde vinnen mogen niet worden verschoten.
- (3) Een ongesprongen granaat moet ter plaatse worden vernietigd, zoals aangegeven in VS 7-600 7e druk, Deel 1, Hoofdstuk 8, Het infanterie Schietkamp en de legerplaats Harskamp.
- (4) Voor het schieten moet een veiligheidssector in acht worden genomen. Personeel, dat zich niet achter een dekking bevindt, b.v. de schutter, dient het met de helm bedekte hoofd met het gezicht omhoog te brengen, zodra de granaat springt.

c. *Veiligheidsmaatregelen oefengeweergranaat nr 18*

- (1) Gebruik voor het schieten nooit scherpe of losse patronen, doch alleen de voorgeschreven afvuurpatronen.
  - (2) Voor het schieten met de oefengeweergranaat moet een veiligheidssector in acht worden genomen.
  - (3) Indien met oefengeweergranaten wordt geschoten op bewegende doelen (gepantserde voertuigen), dan moeten alle luiken worden gesloten en de chauffeur dient gebruik te maken van de periscopen.
  - (4) Na het schieten van een aantal oefengeweergranaten dienen deze te worden opgezocht, gecontroleerd op beschadigingen en waar nodig compleet gemaakt.
- HET IS VERBODEN BESCHADIGDE GRANATEN TE VERSCHieten

## 3 Het gebruik van het vizier nr 17 (te gebruiken bij het geweer FAL)

a. Het vizier nr 17 is uitschuifbaar. Het bestaat uit een voetstuk met klemveer en een vizierblad, waarop 3 afstanden staan aangegeven: 50, 75 en 100 meter (figuur 3). Bij elke geweergranaat bevindt zich een vizier nr 17 dat met een klemveer vóór de vinnen om de achterzijde van de stabilisatiebuis grijpt



Figuur 3 Vizier nr 17

- b. vóór het gebruik dient het vizier geheel in bovenste stand te worden geschoven. Voor het richten op bijv. 75 m moet er zorg voor worden gedragen, dat de 75 m boog van het vizier samenvalt met de ronde bovenkant van de granaat. Het midden van de boog, de uitsparing, dient op het doel te worden gebracht. (figuur 4)

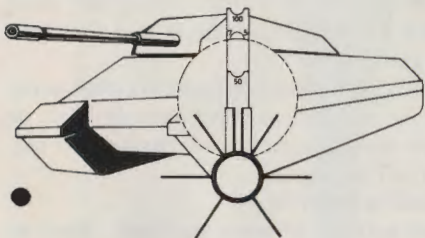

Figuur 4 Richten op een doel 75 m

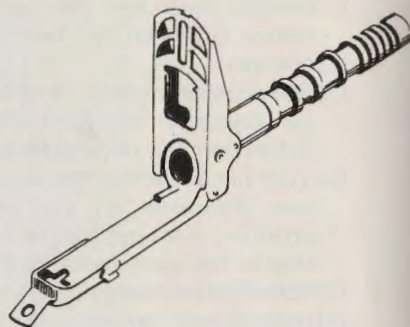

Figuur 5 De schiettap

Indien gericht moet worden op een kortere afstand dan 50 m dient met de 50 m boog lager te worden gericht.

N.B. Bij temperaturen onder 0° celsius dient er rekening mee te worden gehouden dat het schot korter zal vallen. Derhalve zal dan steeds aanmerkelijk hoger moeten worden gericht.

#### 4 Het gebruik van de schiettap (te gebruiken bij het geweer GARAND)

- a. Voor het afvuren van de geweergranaat m.b.v. het geweer GARAND is een schiettap nodig. (figuur 5)
- b. Om de schiettap bevinden zich diverse geleideringen voor de stabilisatiebuis van de geweergranaat. Achter deze ringen bevindt zich een verende ring die dienst doet als borgveer. Hierdoor kan een goed geplaatste granaat niet van de schiettap afvallen.
- c. Op het einde van de schiettap is een vizier bevestigd.
- d. Een bevestigingsinrichting maakt het vastzetten van de schiettap op het geweer mogelijk.
- e. Zowel bij het bevestigen als bij het afnemen van de schiettap dient het vizier neergeklapt te zijn (dus tegen de schiettap aan).
- f. De schiettap is verpakt in een lederen etui, dat aan de koppel kan worden meedragen.
- g. Het bevestigen van de schiettap op het geweer GARAND dient als volgt te geschieden:
  - (1) Maak de klem los door hem naar beneden te drukken.
  - (2) Plaats de schiettap om en op de tromp van de loop; zorg ervoor dat de stift in de gasbuisluchtschroef komt en de insnijding aan het einde

van de bevestigingsinrichting het voorste gedeelte van de bajonethaft omvat.

- (3) Sluit de klem zodat de gehele bajonethaft door de klem wordt omvat.

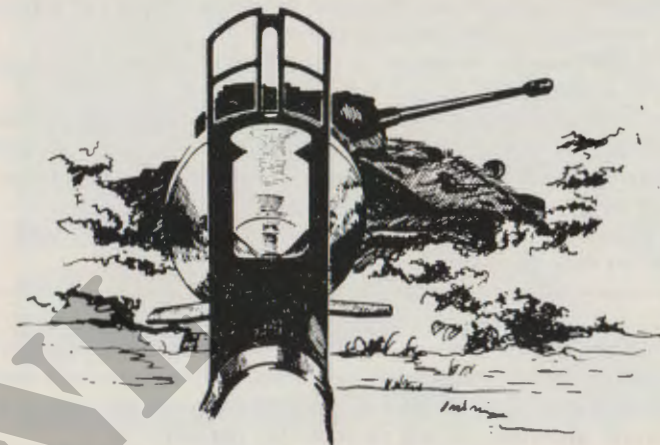

Figuur 6 Richten op een doel op 50 m

#### 5 Handelingen voor het afvuren van een geweergranaat

##### a. Bij gebruik geweer FAL

- (1) Ontladen (het patroonmagazijn mag daarna NIET herplaatst worden).
- (2) Stel de gasbuisstop op „GR“.
- (3) Breng een afvuurpatroon 7.62 mm, NATO in de kamer.
- (4) Neem een geweergranaat en schuif het bladvizier in de hoogste stand, met de andere hand ervoor zorgdragend dat het viziervoetstuk op zijn plaats blijft.
- (5) Verwijder de beschermkap van de schokbuis.
- (6) Schuif de granaat zo ver mogelijk over de geleideringen van de schiettap naar achteren, daarbij zal de verende ring worden ingedrukt, waardoor de granaat op de schiettap vastgeklemd blijft zitten.
- (7) Controleer of het vizier in het verlengde staat van de korrelbeschermer van het geweer).
- (8) Neem de gewenste schiethouding aan.
- (9) Stel de veiligheidspal op „R“.
- (10) Richt en druk af.

N.B.

Indien de beschermkap van de schokbuis niet wordt verwijderd, zal de geweergranaat toch werken. De kans op ricochetteren is dan veel groter.

b. Bij gebruik geweer GARAND

- (1) Ontladen.
- (2) Plaats de schiettap.
- (3) Breng een afvuurpatroon .30 inch in de kamer en sluit het staartstuk.
- (4) Klap het vizier op de schiettap omhoog.
- (5) Neem een geweergranaat en verwijder het vizier en de beschermkap van de schokbuis.
- (6) Schuif de granaat zo ver mogelijk over de geleideringen van de schiettap naar achteren; daarbij zal de verende ring worden ingedrukt waardoor de granaat op de schiettap vastgeklemd blijft zitten.
- (7) Neem de gewenste schiethouding aan.
- (8) Zet de rustpal op „vuren“.
- (9) Richt en druk af.

N.B.

Wordt een geweergranaat afgevuurd met behulp van een geweer GARAND, dan zal het wapen niet meer semi-automatisch werken. Evenmin zal het geweer semi-automatisch werken als scherpe munitie wordt afgevuurd terwijl de schiettap geplaatst is.

6 Schiethoudingen (figuur 7 t/m 10)

- a. De schutter zal afhankelijk van het terrein de meest geschikte schiethouding aannemen.
- b. De voornaamste schiethoudingen zijn:
  - (1) Staand vrije hand;
  - (2) Staand ondersteund aan voorzijde;
  - (3) Staand vrije hand, kolf gesteund aan achterzijde;
  - (4) Knielend vrije hand;
  - (5) Knielend ondersteund aan voorzijde;
  - (6) Liggend vrije hand, kolf gesteund aan achterzijde.LET OP! Voor een volledige omschrijving van de schiethoudingen zie VS 7-504 of VS 7-507
- c. Bij alle schiethoudingen is het TEN STRENGSTE VERBODEN de kolf in de schouder te plaatsen.
- d. Bij alle schiethoudingen wordt gebruik gemaakt van de draagriem.
- e. Het verdient aanbeveling ondersteund en gesteund te schieten, omdat de trefkans hierdoor aanmerkelijk wordt vergroot.



Figuur 7 Staande schiethouding ondersteund, voorzijde



Figuur 8 Staande schiethouding vrije hand, kolf gesteund aan achterzijde



Figuur 9 Knielende schiethouding, ondersteund aan voorzijde



Figuur 10 Liggende schiethouding vrije hand, kolf gesteund aan achterzijde

N.B. De staande, knielende schiethoudingen en de liggende schiethouding vrije hand met de kolf gesteund aan de achterzijde, zoals aangegeven voor het geweer FAL, kunnen op overeenkomstige wijze worden uitgevoerd met het geweer GARAND, evenwel met dien verstande dat:

- (1) Met de geweerriem de z.g. „verkorte methode” moet worden toegepast waardoor de geweerriem strak voor en tegen het lichaam wordt gedrukt.
- (2) Het geweer daarbij met beide handen stevig moet worden omvat.

#### 7 Opheffen van storingen

Handelingen te verrichten om storingen op te heffen zijn gelijk aan de te verrichten handelingen aan het geweer zonder gebruik van de geweergranaat.

## HOOFDSTUK 24

### HET ANTITANKRAKETSISTEEM 66 MM LAW

#### 1 Kenmerkende eigenschappen

De LAW (Licht Antitank Wapen) is een eenvoudig, licht, pantserbestrijdend wapen voor gebruik op afstanden tot 200 meter. Het wapen komt voor in 2 uitvoeringen, nl. het oude type, de LAW 66 mm en het nieuwe type: de LAW 66 mm M 72 A 1, M 72 A 2 en M 72 A 3. De bediening geschiedt door één man.

Het wapen bestaat uit een raketwerper met een ingeplaatste raket welke is voorzien van een holle lading. De LAW is een éénschotswapen dat in staat is de pantsering van elke thans bestaande tank te doorboren. Bij het afvuren ontstaat een steekvlam achter het wapen.



Figuur 1 LAW type M 72 -



Figuur 2 LAW M 72 A 1, M 72 A 2 en M 72 A 3

De LAW bestaat uit een voorste loop en achterste loop, die in elkaar zijn geschoven. Om het wapen te kunnen afvuren, wordt de achterste loop uit de voorste loop getrokken.

Na het afgaan van het schot wordt de lege koker weggeworpen.

## 2 Veiligheidsmaatregelen

### a. Algemeen

De veiligheidsmaatregelen moeten worden genomen in de volgende gevallen:

- bij het in ontvangst nemen van het wapen;
- voor het vuurgereed maken.

### b. Uitvoering M 72

- Houd het wapen met de loop in een veilige richting.
- Controleer of de veiligheidsschuif in de achterste stand (SAFE) staat.
- Controleer of de slagpin en de vervoersveiligheid op de juiste wijze zijn geplaatst.
- Inspecteer de loop op deuken, vuil en/of beschadigingen. Indien het wapen deuken of beschadigingen vertoont moet het onverwijld worden ingeleverd.
- Trek de spanner naar voren en laat los.
- Controleer of de vizierschuif in de juiste stand staat („NORM“ of „COLD“).

### c. Uitvoering M 72 A 1, M 72 A 2 en M 72 A 3

- Houd het wapen met de loop in een veilige richting.
- Inspecteer de loop op deuken, vuil en/of beschadigingen. Indien het wapen deuken of beschadigingen vertoont moet het onverwijld worden ingeleverd.
- Controleer of de vervoersveiligheid op de juiste wijze is geplaatst.

## 3 Veiligheidsregels

### a. ZIE HOOFDSTUK 15

- b. Het vuren vanuit nauw begrensde ruimten is i.v.m. de achterwaarts uitstromende gassen alleen toegestaan onder gevechtssomstandigheden. Zie punt 4 voor de daarbij aan te houden normen.
- c. Zodra het wapen vuurgereed wordt gemaakt mag zich geen personeel in de gevaarzone achter het wapen bevinden.
- d. Tijdens het vuren mogen er zich geen lichaamsdelen achter het wapen bevinden.
- e. Personeel dat zich tijdens het vuren in de nabijheid van het wapen bevindt moet zijn uitgerust met oorproppen of soortgelijke beschermingsmiddelen.

## 4 Normen van het vuren vanuit besloten ruimten

- Stenen gebouw, stevige constructie.
- Tenminste 120 cm vrije ruimte achter het wapen.
- Ventilatieopening tenminste 2 m<sup>2</sup> (open deur).
- Overig personeel (in dezelfde ruimte) evenwijdig aan de schutter.
- Gebruik gehoorbeschermers.
- Verwijder al het aanwezige glas.

## 5 Gevaarzone



Figuur 3 Op schietbanen bij gebruik van scherpe of oefnmunitie



Figuur 4 Onder gevechtssomstandigheden

N.B. Bij verandering van richting draait de gevaarzone mee.

## 6 Gebruik van de LAW in het gevecht

Het wapen is uitstekend geschikt voor tankbestrijding op korte afstand. Het kan in iedere houding worden afgevuurd, mits de achterzijde van het wapen maar vrij blijft i.v.m. de achterwaartse steekvlam bij het afvuren. De schutter ligt schuin naar achteren ten opzichte van het wapen in verband met de achterwaartse steekvlam. Bij het vuren vanuit schuttersputten moet om dezelfde reden de achterzijde van het wapen OVER de achterzijde van de put steken.



Figuur 5 Vuren vanuit schuttersput



Figuur 7 Liggende schiethouding



Figuur 6 Staande schiethouding



Figuur 8 Knielende schiethouding



Figuur 9 Zittende schiethouding

## 7 Het vuurgereed maken

### a. Algemeen

Het wapen wordt uitsluitend vuurgereed gemaakt bij onmiddellijke dreiging van gepantserde voertuigen.

**Het is verboden het wapen vuurgereed te maken voor oefendoeleinden aangezien dan de waterdichte afsluiting wordt verbroken.**

De handelingen voor het vuurgereedmaken zijn afgebeeld op de zijkant van het wapen.

### b. Werkwijze M 72

- Neem de veiligheidsmaatregelen.
- Houd het wapen met de loop in de schootsrichting.
- Verwijder de vervoersveiligheid.
- Kantel het achterdeksel naar achteren en naar beneden.
- Verwijder de draagriem compleet.
- Trek d.m.v. de trekbeugel de achterste loop zover naar achteren tot de borgpal in de daarvoor bestemde uitsparing is gesprongen en controleer de borging van de achterste loop door te trachten deze in te schuiven.
- Controleer de gevaarzone.
- Verwijder de slagpinveiligheid.
- Plaats de raketwerper op de schouder.
- Schuif de veiligheidsschuif naar voren.

De veiligheidsschuif mag eerst vlak voor het vuren naar voren worden geschoven.

### c. Waarschuwing

- Vuur het wapen nooit af als de achterste loop niet geheel uitgetrokken en in geborgde stand is.
- In uitgetrokken toestand mag de spandraad nimmer worden aangeraakt.

### d. Werkwijze M 72 A 1, M 72 A 2 en M 72 A 3

- Neem de veiligheidsmaatregelen.
- Houd het wapen met de loop in de schootsrichting.
- Verwijder de vervoersveiligheid.
- Kantel het achterdeksel naar achteren en beneden.
- Verwijder de draagriem compleet.
- Trek aan het huis voor het oogvizier, de achterste loop zover naar achteren tot deze is geborgd, controleer de borging.
- Controleer de gevarezone.
- Plaats de raketwerper op de schouder.
- Schuif de veiligheidsschuif naar voren.

De veiligheidsschuif mag eerst vlak voor het vuren naar voren worden geschoven.

N.B. Controleer, zo nodig, de juiste stand van de oogvizierschuif (+ °C of - °C)

## 8 Vervoerstelling

### a. Algemeen

Indien het wapen na het vuurgereedmaken niet wordt afgevuurd kan het in de vervoerstelling worden gebracht.

### b. Werkwijze M 72

- Houd het wapen met de loop in de schootsrichting.
- Schuif de veiligheidsschuif naar achteren (safe).
- Neem de raketwerper van de schouder. De loop blijft in de schootsrichting wijzen.
- Plaats de slagpinveiligheid zodanig dat de ruberring zich in het slagpinhuis bevindt.
- Druk op de borgpal en schuif de achterste loop  $\pm 20$  cm in.
- Klap het oogvizier in en schuif de achterste loop volledig in.
- Sluit het achterdeksel.
- Plaats de vervoersveiligheid, (de langste pen moet de raket borgen).
- Plaats de draagriem met het mondingsvizier omlaaggeklapt.

### c. Werkwijze M 72 A 1, M 72 A 2 en M 72 A 3

- Houdt het wapen met de loop in de schootsrichting.
- Schuif de veiligheidsschuif naar achteren.
- Neem de raketwerper van de schouder. De loop blijft in de schootsrichting wijzen.
- Druk op de borgpal en schuif de achterste loop enige centimeters in.
- Klap het mondingsvizier in en schuif de achterste loop zover in, tot het mondingsvizier door de borgpalplaat omlaag wordt gehouden.
- Draai het oogvizier omlaag en schuif de achterste loop volledig in.
- Sluit het achterdeksel.
- Plaats de vervoersveiligheid (de langste pen moet de raket borgen).
- Bevestig de draagriem compleet.

## 9 Het richten

### a. Algemeen

Het richten geschiedt met gebruikmaking van het oogvizier en het mondingsvizier. Het laddervizier is voorzien van een schaalverdeling voor afstand en een aantal voorhoudsmerken met behulp waarvan op bewegende doelen kan worden gevuld. Bij het richten het oog  $\pm 2$  cm van het oogvizier verwijderd houden. Bij het model M 72 A 1, A 2 en M 72 A 3 zijn in het mondingsvizier afstandslijnen aangebracht, deze dienen als hulpmiddel bij het afstandschatten.

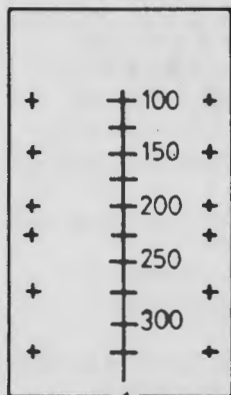

Figuur 10  
Het mondvizier Model M 72

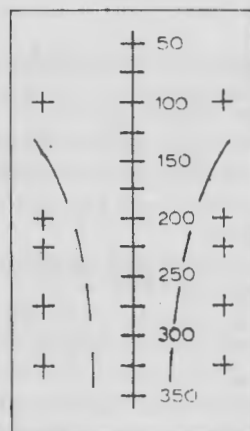

Figuur 11  
Het mondvizier Model M 72 A 1

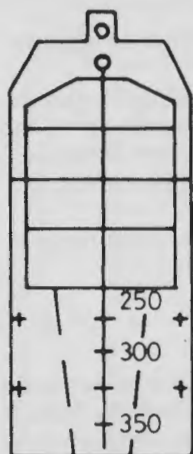

Figuur 12  
Het mondvizier Model M 72 A 2

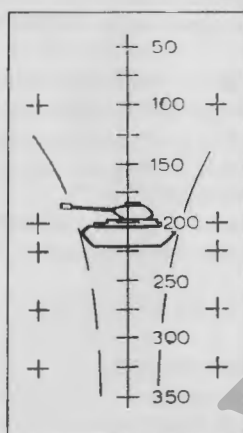

Figuur 13  
Doellengte 6 meter  
afstand 200 meter

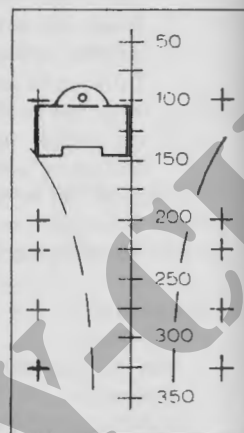

Figuur 14  
Doelbreedte 3 meter  
afstand 150 meter

#### Het mondvizier M 72 A 2 en M 72 A 3

- Het bovenste deel van het laddervizier is voorzien van een rechthoekige opening, waarin 3 horizontale metalen draadjes, resp. 100, 150 en 200 m, en één verticaal draadje zijn gemonteerd. Bovenop is een lichtgevende punt aangebracht, deze is weggelaten bij het type M 72 A 3.
- De afstandslijnen tussen 250 en 350 m zijn zichtbaar aangebracht.

- Deze afstandslijnen dienen, als een denkbeeldige gebogen lijn, doorgetrokken te worden naar de rode merkpunten op 150 m.

#### b. Het richten op een stilstaand doel

##### Werkwijze

- Schat de afstand naar het doel.
- Kies het richtpunt op 2/3 van de doelhoogte.
- Kijk door het oogvizier en breng het juiste punt van de verticale lijn van het mondvizier op het doel.

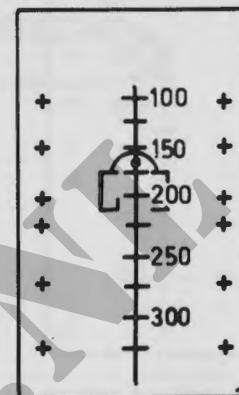

Figuur 15  
Richten op een stilstaand doel afstand 175 m

#### c. Het richten op een naderend of een zich verwijderend doel

Bij een naderend doel als richtpunt de onderzijde en bij een zich verwijderend doel als richtpunt de bovenzijde van het doel kiezen.

##### Werkwijze:

- Schat de afstand naar een punt in het terrein waar het doel zal passeren.
- Richt op dit punt.
- Laat het doel „inlopen” en vuur af.

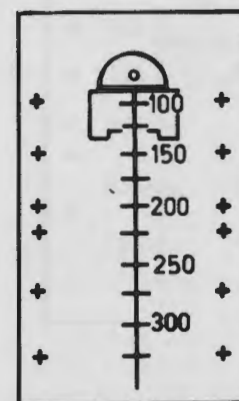

Figuur 16  
Richten op een naderend doel  
Afstand 125 m

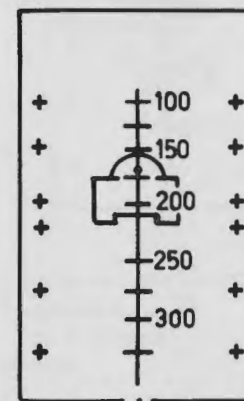

Figuur 17  
Richten op een zich verwijderend  
doel Afstand 150 m

d. Het richten op dwars en diagonaalsgewijs voorbijgaande doelen

Als richtpunt altijd de voorzijde van het doel kiezen en daarbij zo nodig gebruik maken van het voorhoudsmerk.

Maak gebruik van de volgende richtregel:

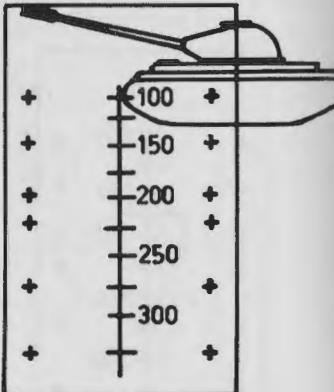
Doelsnelheid	Richtpunt	Voorbeeld
Stapvoets tot $\pm 5$ km/u	De verticaal op voorzijde van het doel	

Figuur 18 Afstand 100 meter

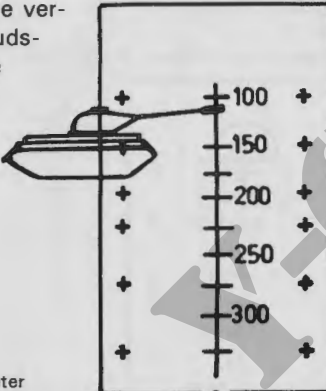
Langzamer dan een wielrijder (5-16 km/u)	Het midden tussen de verticaal en het voorhoudsmerk op de voorzijde van het doel	
--	--	--

Figuur 19 Afstand 150 meter

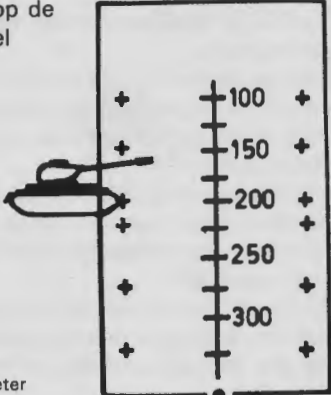
Doelsnelheid	Richtpunt	Voorbeeld
Sneller dan een wielrijder (16-25 km/u)	Het voorhoudsmerk op de voorzijde van het doel	

Figuur 20 Afstand 200 meter

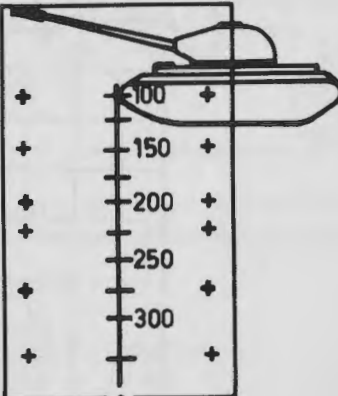
0-25 km/u Afstand minder dan 100 m	De verticaal op de voorzijde van het doel	
---------------------------------------	---	---

Figuur 21

Werkwijze:

- schat de afstand naar een punt in het terrein waar het doel zal passeren
- bepaal de wijze van richten m.b.v. de richtregel
- richt op het gekozen punt in het terrein
- laat het doel „inlopen” en vuur af.

N.B. bij een diagonaalsgewijs naderend doel het richtpunt iets lager en bij een zich diagonaalsgewijs verwijderend doel het richtpunt iets hoger nemen.

e. *Het richten bij nacht*

- Aan de LAW M 72 A 2 zijn voorzieningen aangebracht voor het richten bij nacht.
- Aan de bovenzijde van het mondingsvizier is een lichtgevende punt aangebracht.
- Aan het oogvizier is naast de twee bestaande oogdoppen met temperatuurscorrectieschijf een derde oogdop aangebracht.
- De lichtgevende punt en de grote oogdop zijn te gebruiken tot 100 m.

**Stilstaande doelen**

Het richtpunt wordt 2/3 van de doelhoogte gekozen.

De schutter kijkt door de bovenste grote oogdop en brengt de lichtgevende stip in het midden van de oogdop op het doel.

**Bewegende doelen**

Het richtpunt wordt aan de voorzijde van het doel gekozen.

De schutter kijkt door de bovenste grote oogdop en richt met de lichtgevende stip op de voorzijde van het voertuig.

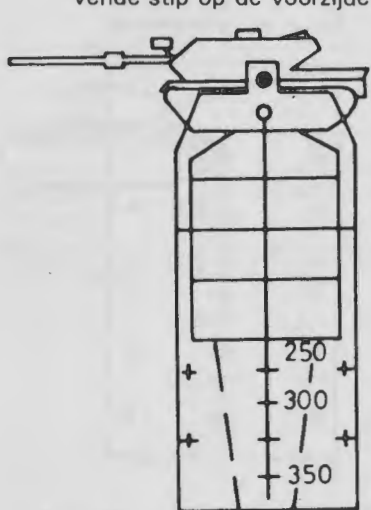

Figuur 22  
Het richten bij nacht op een stilstaand doel;  
afstand tot 100 m

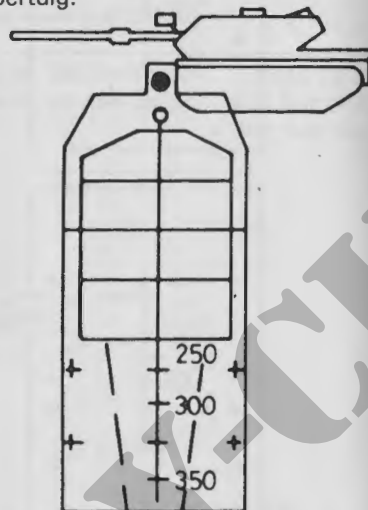

Figuur 23  
Het richten bij nacht op een bewegend doel;  
afstand tot 100 m

**10 Vuurwijzen en doelvernietiging**

- Enkel schot op één doel maximaal op 100 m. Trefkans maximaal.
- Opvolgende schoten één man schiet meerdere schoten op één doel, tot het doel vernietigd is.
- Gelijktijdig vuren van meerdere schutters op één doel hetgeen de effectiviteit van het wapensysteem verhoogt (zie tekening).

- Het vuren in paren waarbij de eerste schutter zijn vuurgegevens (afstand en snelheid) doorgeeft aan zijn partner.

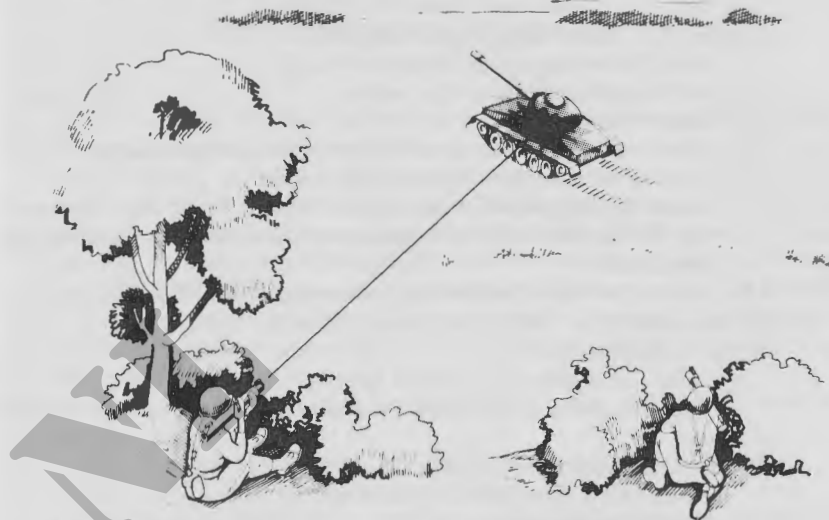

Figuur 24

Ongeacht de toegepaste vuurwijze mag niet worden aangenomen dat het doel vernietigd is nadat het getroffen is.

Gevechtservaringen hebben aangetoond dat tanks, nadat zij door een LAW waren getroffen, toch nog verder aan het gevecht konden deelnemen.

Een tank kan vernietigd worden geacht als:

- de bemanning het voertuig verlaat, of als
- de toren niet meer draait en er geen vuur meer wordt uitgebracht, of als
- na het treffen een tweede explosie volgt.

**11 Storingen**

a. *Algemeen*

Onder een storing wordt verstaan het niet juist functioneren van het wapen, waardoor het vuren wordt belemmerd.

Een juiste behandeling van het wapen beperkt het optreden van storingen tot een minimum.

b. *Storingsreactie M 72*

De volgende storingsreacties dienen bij schietoefeningen te worden uitgevoerd:

- (1) Het wapen weigert

- houd het wapen op het doel gericht;
- tracht opnieuw af te vuren. Druk hierbij de drukker zover mogelijk in.

(2) Indien het wapen nog steeds weigert:

- houd het wapen in de schootsrichting;
- zet de veiligheidsschuif op veilig;
- wacht twee minuten;
- neem het wapen van de schouder (de loop moet hierbij voortdurend in de schootsrichting blijven wijzen);
- plaats de slagpinveiligheid, zonder de spandraad aan te raken<sup>1)</sup>;
- leg het wapen (volledig) uitgeschoven op een daartoe aangewezen plaats.

N.B. Zie voor verdere behandeling van weigeraars VS7-512.

c. *Uitvoering M 72 A 1, M 72 A 2 en M 72 A 3*

(1) Het wapen weigert

- houd het wapen op het doel gericht
- tracht opnieuw af te vuren. Druk hierbij de drukker zover mogelijk in.

(2) Indien het wapen nog steeds weigert:

- Houd het wapen in de schootsrichting.
- Wacht twee minuten.
- Neem het wapen van de schouder en leg het (volledig uitgeschoven) op een daartoe aangewezen plaats.

N.B. Zie voor verdere behandeling van weigeraars VS 7-512.

## 12 Stop-stop-stop

a. Het kan zowel in het gevecht als onder oefenomstandigheden noodzakelijk zijn het vuren te onderbreken. Het commando hiervoor is STOP-STOP-STOP. Uitvoering:

- (1) de schutter haalt onmiddellijk de vingers van de afvuurknop en brengt de rechterarm langs het lichaam;
- (2) met de andere hand blijft hij het wapen ondersteunen;
- (3) hij houdt het wapen gericht in het oorspronkelijke front;
- (4) hij wacht nadere bevelen af.

b. Het commando STOP-STOP-STOP kan gevolgd worden door de commando's DOORGAAN MET VUREN of VERVOERSTELLING.

<sup>1)</sup> Het plaatsen van de slagpinveiligheid dient ZONDER GEWELD te gebeuren. Het plaatsen is niet mogelijk als het slaghoedje heeft geweigerd, daar de slagpin dan het gat voor de slagpinveiligheid blokkeert.

## HOOFDSTUK 25

### PANTSERNABIJBESTRIJDING MET GEÏMPROVISEERDE MIDDELEN

#### 1 Algemeen

a. Pantsernabijbestrijding betekent het op korte afstand uitschakelen van vijandelijke tanks, welke niet door eigen antitank-wapens buiten gevecht gesteld zijn. Doorgedrongen vijandelijke pantservoertuigen kan men slechts van dichtbij aangrijpen in terrein waar goede dekking voor de pantserbestrijding aanwezig is en hindernissen die de beweeglijkheid van het pantservoertuig beperken. De waarnemingsmogelijkheden van een pantservoertuig worden verkleind door de bemanning d.m.v. vuur te dwingen de luiken te sluiten. De tank is dan nagenoeg blind. Hierdoor kan worden gebruik gemaakt van de z.g. „dode hoeken“ in het schootsveld van het pantservoertuig.

b. Iedere militair dient goed te beseffen, dat hij niet machteloos staat tegenover tanks.

Hij zal, om met succes een tank te kunnen bestrijden:

- de zwakke plekken van de tank moeten kennen;
- bedreven en inventief moeten zijn in het gebruik van bestaande en geïmproviseerde middelen voor de nabijbestrijding;
- agressief moeten optreden en moeten beschikken over moed, besluitvaardigheid, zelfbeheersing en zelfvertrouwen.

#### 2 Om een tank aan te vallen moet men dit kennen:

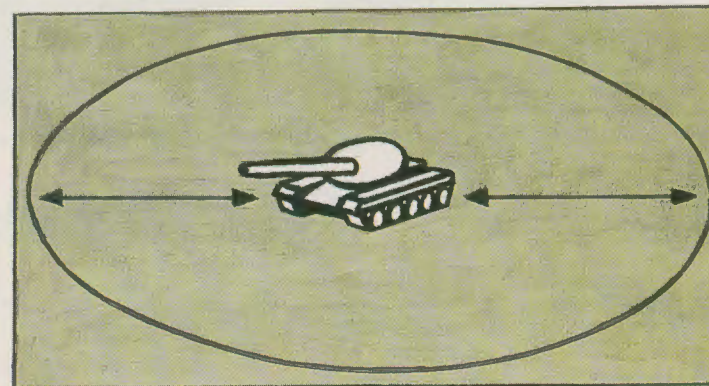

Figuur 1 Dode hoeken in het schootsveld (niet voor elke tank hetzelfde)



Figuur 2 Blindheid en bemanning hoort niets

Figuur 3 Zwakke plekken

1. Periscopen
2. Koepelluiken
3. Motorcompartiment
4. Aandrijf wiel
5. Spanwiel
6. Bodem
7. Rupsbanden

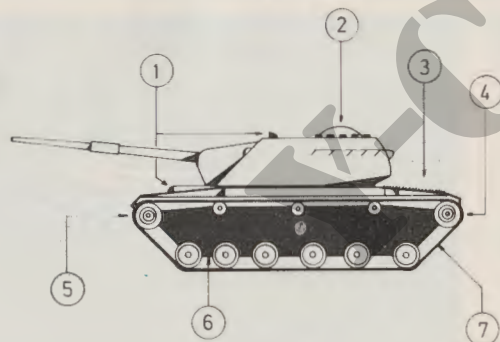

### 3 Middelen en gebruik



Figuur 4 Omgezaagde/omgekapte bomen

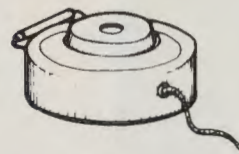

Figuur 5 Antitankmijn



Figuur 6 – Antitankmijn met slagpijpe nr. 1 en aangestoken vuurkoord op achterdek van tank leggen

**MIJNENKETING**

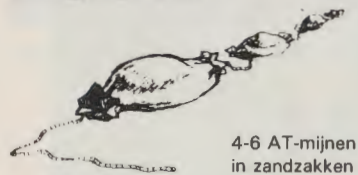

Figuur 7

4-6 AT-mijnen  
in zandzakken

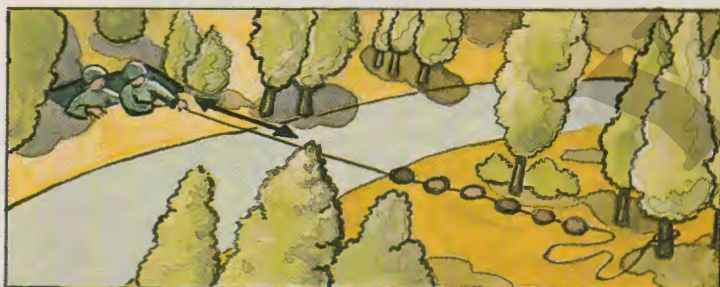

Figuur 8 – Mijnenketting: 4-6 scherpgestelde AT-mijnen aan een touw, onderlinge afstand max. 60 cm

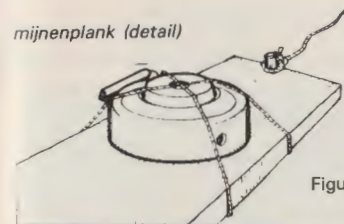

Figuur 9

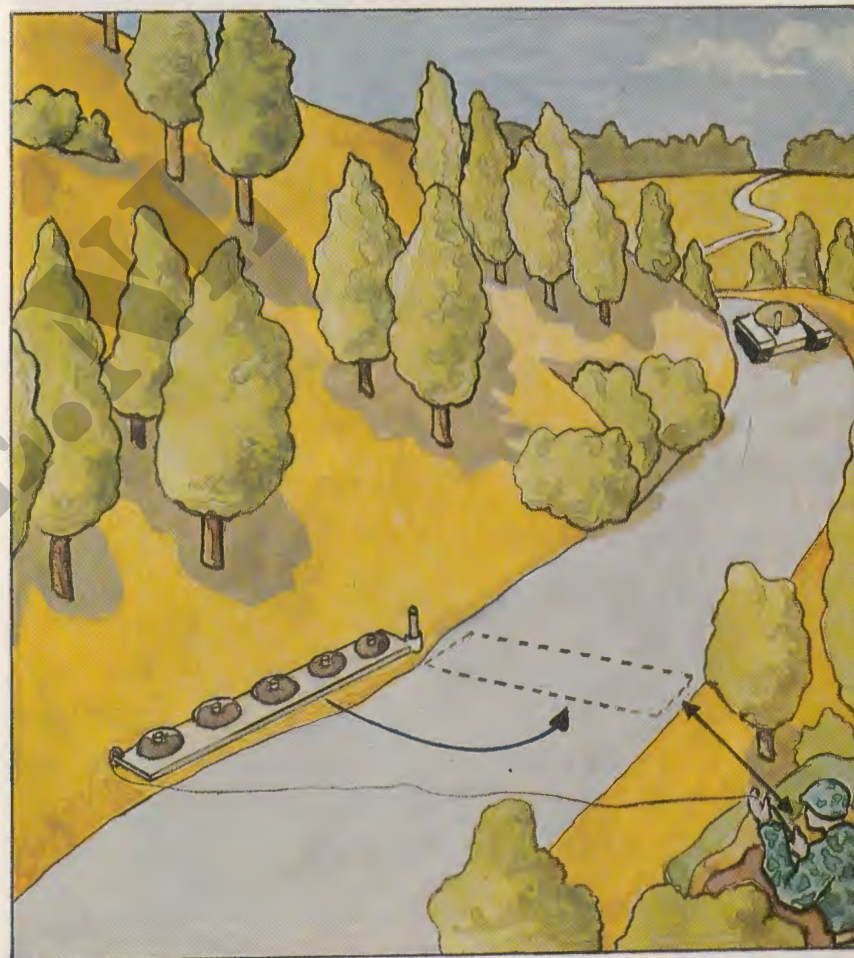

Figuur 10 Mijnenplank: 4-6 scherpgestelde AT-mijnen op een plank gebonden, onderlinge afstand max. 60 cm  
N.B. afstand bedienaar – plank/ketting min. 25 m

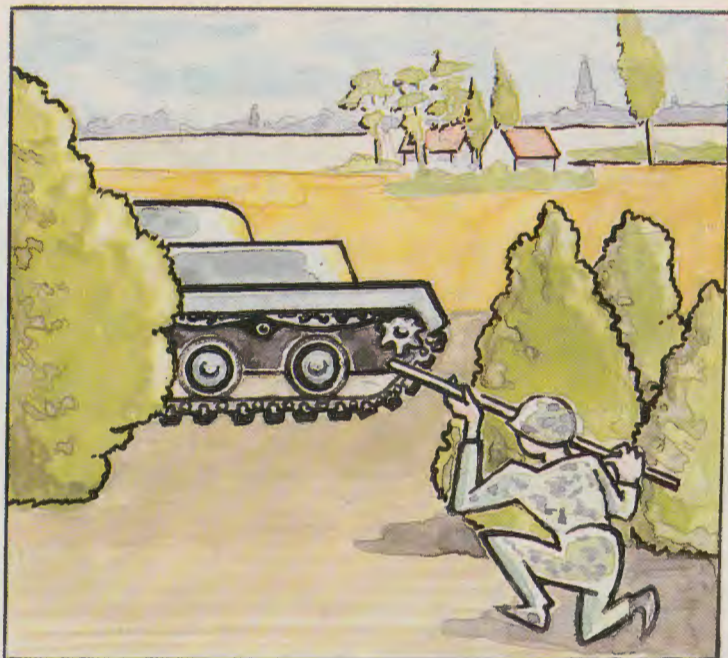

Figuur 11 Langzaam rijdende tanks kunnen tot staan worden gebracht en het loopwerk ervan kan defect raken door zware breekijzers, ijzeren palen etc. tussen het achterste loopwiel en het aandrijfwiel, c.q. achterste loopwiel en spanwiel te steken.

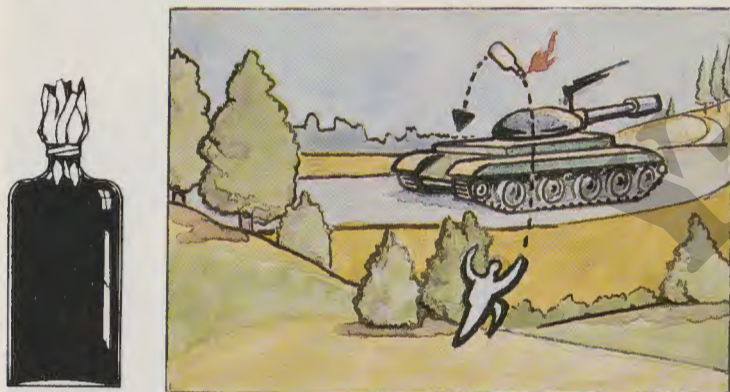

Figuur 12  
 Brandfles: elk soort fles gevuld met:  
 - ½ benzine  
 - ½ olie  
 in de hals voorzien van een lont (lap of poetskatoen gedrenkt in benzine)

In oorden kan een tank het beste bestreden worden vanuit hoger gelegen plaatsen, d.m.v. brandfles of handgranaat.

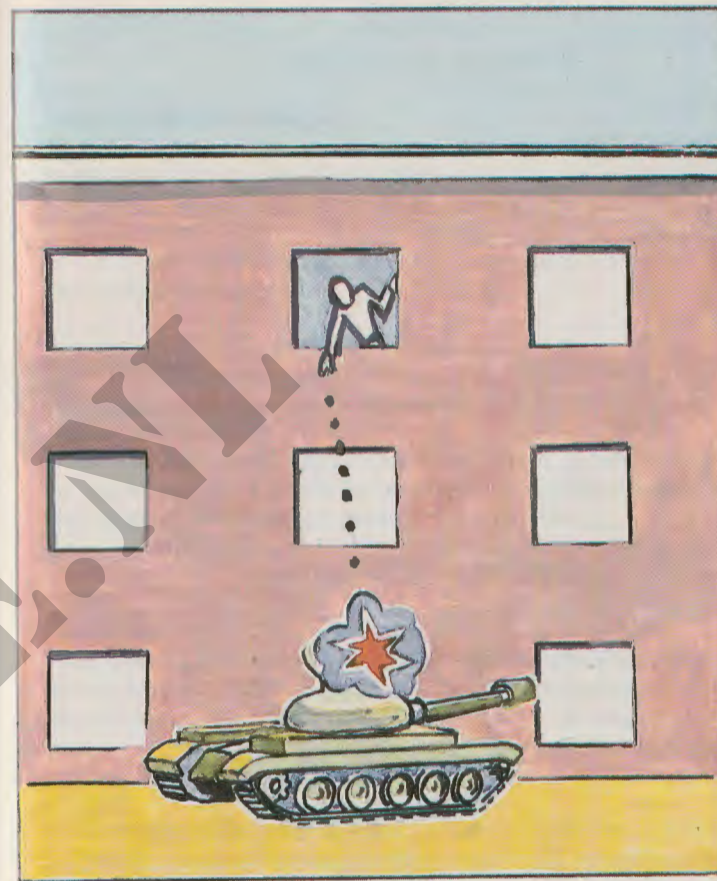

Figuur 13 Alle typen handgranaat, door koepelluiken naar binnen werpen

In combinatie met de bovengenoemde middelen kunnen verf, modder en rook worden gebruikt om het zicht van een tank te verminderen.

## HOOFDSTUK 26

### MATERIEELHERKENNING

#### AFDELING A. ALGEMEEN

##### 1 Les materieelherkenning

Afhankelijk van wat voor functie u zult bekleden en bij welk wapen of dienstvak u zult dienen, zijn er in uw opleiding een aantal lessen materieelherkenning opgenomen.

Deze lessen hebben tot doel, het kunnen vaststellen of de zich in het terrein of luchtruim bevindende eenheden of elementen tot vriend of vijand gerekend moeten worden.

##### 2 Belang van snelle herkenning

Om de vijandelijke eenheden in een zo kort mogelijke tijd buiten gevecht te stellen, is het zonder meer noodzakelijk dat de vijand zeer snel als zodanig wordt onderkend.

Er zijn talrijke voorbeelden, ook uit de laatste wereldoorlog, waaruit blijkt dat eigen eenheden buiten gevecht werden gesteld, doordat vriend en vijand moeilijk van elkaar te onderscheiden waren.

#### AFDELING B. VOERTUIGEN

##### 1 Algemeen

Deze afdeling bevat een overzicht van de belangrijkste gepantserde voertuigen in gebruik van de Koninklijke landmacht en de andere NATO strijdkrachten en van de voor ons relevante Warschau Pact pantservoertuigen.

##### 2 Indeling en beschrijving pantservoertuigen

###### a. Tank

Een gepantserd voertuig voorzien van rupsbanden. Op het geheel is geplaatst een 360° draaibare toren waarin als hoofdbewapening een kanon is opgenomen.

###### b. Gepantserde rupsvoertuigen

Een lichtbewapend (soms onbewapend), licht gepantserd voertuig dat is voorzien van een rupsbanden loopwerk.

###### c. Gepantserde wielvoertuigen

Een lichtbewapend (soms onbewapend), lichtgepantserd voertuig dat is voorzien van luchtbanden voor de voortbeweging.

###### d. Vuurmonden op motoraffuit

Geschut op gepantserd rupsvoertuig in gebruik als anti-tankwapen; artillerie- en luchtdoelartilleriegeschut.

### 3 Taken pantservoertuigen

a. De tank wordt bij acties gebruikt waarbij vuurkracht, bepantsering en beweeglijkheid op de voorgrond staan.

Ze vormen o.a. de kern bij een offensieve operatie.

We onderscheiden drie categorieën tanks:

- lichte tanks 8-25 ton;
- middelzware tanks 25-50 ton;
- zware tanks 50 ton en zwaarder.

b. De gepantserde rups- en wielvoertuigen worden gebruikt voor het vervoer van troepen met gevechtsuitrusting. Deze troepen kunnen indien nodig vanuit het voertuig, al of niet ondersteund door de boordwapens het gevecht voeren.

c. De voormond op motoraffuit wordt gebruikt voor ondersteuning van infanterie en cavalerie.

### 4 Bewapening

Al naar gelang de functie van het voertuig zijn meestal een of meer kanonnen dan wel mitrailleurs geplaatst.

#### a. Kanonnen

Het kanon wordt ingedeeld naar:

(1) Kaliber:

- groot kaliber, boven 75 mm;
- klein kaliber, onder 75 mm.

(2) Uitwendige kenmerken:

- rookafzuiger;
- mondingsrem;
- isolatiemantel/deken;
- kanonschild;
- combinatie van deze kenmerken.

#### b. Mitrailleurs (mitr.)

(1) Hoofdbewapening: meestal meer dan kaliber 12,7 mm.

(2) Coaxiale mitr (mitr coax): naast en evenwijdig aan het kanon ingebouwd, kaliber meestal 7,62 mm volgt de bewegingen van het kanon.

(3) Mitr tegen luchtdoelen: gebruikt om vliegtuigen te bestrijden (mitr tl).

### 5 Nationaliteitskentekens

Zie afdeling D.

### Afbeeldingen

Op de volgende bladzijden vindt u achtereenvolgens de afbeeldingen van de volgende voertuigen:

NATO-VOERTUIGEN		WARSCHAUPACT-VOERTUIGEN
Leopard 1	PRTL 35 mm	T-54/55
Leopard 1-V	Gepard	T-62
Leopard-2	Jaguar 1	T-64
M60-A1/A3	Jaguar 2	T-72
M1 ABRAMS		T-80
M113 C&V 25 mm		BMP-1
M113 A1		BMD-1
M106 A1		MT-LB
M577		BTR-60PB
YPR 765		BTR-70
YPR 765-PRI		SKOT
YPR 765-PRAT		SKOT-2AP
MARDER		BRDM-2
M2/3 BRADLEY		OT-65/FUG
LUCHS		
M-109 A2/A3		





LEOPARD 1-A3/A4



LEOPARD 1-V (NL)

Aan de Leopard 1 tanks zijn in de loop der jaren de nodige wijzigingen aangebracht wat uiteindelijk resulteerde in de Leopard 1-V.

## LEOPARD 1-V

De Leopard 1-V

Herkenningkenmerken zijn identiek aan de Leo 1 met navolgende verschillen:

Langs het loopwerk extra pantserschilden

Op de koepel zijn eveneens extra pantserschilden aangebracht met duidelijk zichtbaar de bevestigingsbouten, hierdoor heeft de koepel een wat hoekiger vorm gekregen.

Dit voertuig doet dienst bij diverse NATO-landen.

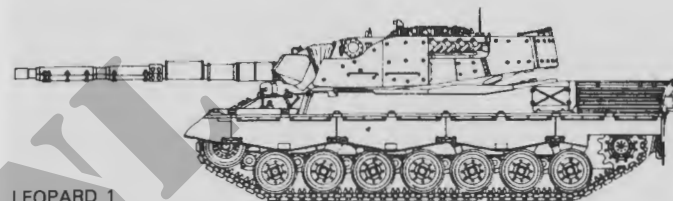

LEOPARD 1

Sinds 1984 worden de Leopard 1 tanks, in gebruik bij het Nederlandse legerkorps verbeterd en heten vanaf dat moment Leopard 1-V (NL).

Uiterlijk vertoont deze verbetering veel gelijkenis met de Leopard 1 (zie foto's op blad 26-4).

Alleen in gebruik bij Nederland.

## LEOPARD 1-A3/A4

De Leopard 1-A3/A4 heeft op het bestaande Leopard 1 onderstel een nieuw ontworpen toren gekregen, waardoor de koepel veel vierkanter is geworden. Niet in gebruik bij Nederland.

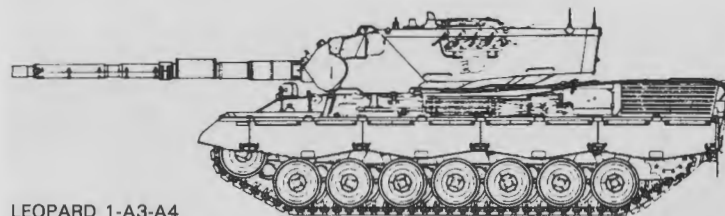

LEOPARD 1-A3-A4

## LEOPARD-2

Soort voertuig: Zware tank  
Taak : Algemeen  
Gewicht : 55 ton

Nationaliteit : West-Duitsland  
Ook in gebruik bij: Nederland (1983)  
Jaar invoering : 1980



## M60-A1/A3

Soort voertuig: Middelzware tank  
Taak : Algemeen  
Gewicht : 52 ton

Nationaliteit : Verenigde Staten  
Ook in gebruik bij: Italië, U.S.A. (M60A3)  
Jaar invoering : 1960 (M60A1)  
1976-1981 (M60A3)



## M 1 ABRAMS

Soort voertuig: Zware tank  
Taak : Algemeen  
Gewicht : 60 ton

Nationaliteit : USA  
Ook in gebruik bij:  
Jaar invoering : 1980

Komt ook voor met een 120 mm kanon en wordt dan genoemd: M1 A1 Abrams.



## M113 C&V 25 MM

Soort voertuig: Gepantserd amf.  
Rupsvoertuig  
Taak : Commandovoering/  
Verkenning  
Gewicht : 8, 9 ton

Nationaliteit : USA  
Ook in gebruik bij: Nederland, Canada  
Jaar invoering : 1977 (25 mm Oerlikon)



## M113 A1

Soort voertuig: Gepantserd amf.  
Rupsvoertuig  
Nationaliteit : USA  
Ook in gebruik bij: NATO landen  
Taak : Vervoer Inf./Ondersteuning  
Jaar invoering : 1967  
Gewicht : 10,9 ton



## M 106 A1

Soort voertuig: Gepantserd amf.  
Rupsvoertuig  
Nationaliteit : USA  
Ook in gebruik bij: o.a. Nederland  
Taak : Ondersteuning  
Jaar invoering : 1967  
Gewicht : 11 ton



## M 577

Soort voertuig: Gepantserd amf.  
Rupsvoertuig  
Nationaliteit : USA  
Ook in gebruik bij: o.a. Nederland  
Taak : Commandopost/  
verbindings vtg.  
Jaar invoering : 1967  
Gewicht : 11,6 ton



## YPR765

Soort voertuig: Gepantserd amf.  
Rupsvoertuig  
Nationaliteit : USA  
Ook in gebruik bij: Nederland  
Taak : Algemeen  
Jaar invoering : 1977  
Gewicht : 12 ton



## YPR765-PRI

Soort voertuig: Gepantserd amf.  
Rupsvoertuig  
Nationaliteit : USA  
Ook in gebruik bij: Nederland  
Taak : Vervoer/Onder-  
steuning Inf.  
Jaar invoering : 1977  
Gewicht : ± 13 ton



## YPR765-PRAT

Soort voertuig: Gepantserd amf.  
Rupsvoertuig  
Nationaliteit : USA  
Ook in gebruik bij: Nederland  
Taak : Anti-Tank  
Jaar invoering : 1980  
Gewicht : 13 ton



## MARDER

Soort voertuig: Gepantserd Rupsvoertuig  
Nationaliteit : West-Duitsland  
Ook in gebruik bij: -  
Taak : Vervoer/ondersteuning Inf.  
Jaar invoering : 1971  
Gewicht : 25,5 ton



## M 2/3 BRADLEY

Soort voertuig: Gepantserd amf. rupsvoertuig  
Nationaliteit : USA  
Ook in gebruik bij: -  
Taak : inf. + cav. verk.  
Jaar invoering : 1980  
Gewicht : 22,3 ton



## LUCHS

Soort voertuig: Gepantserd amfibisch wielvoertuig  
Nationaliteit : West-Duitsland  
Taak : verkenning  
Gewicht : 20 ton  
Ook in gebruik bij: –  
Jaar invoering : 1975



## M-109 A2, A3

Soort voertuig: Gemechaniseerde Vuurmond  
Nationaliteit : USA  
Taak : Ondersteuning  
Gewicht : 26,5 ton  
Ook in gebruik bij: Nederland, Engeland, Duitsland, België, Israël  
Jaar invoering : 1964 (Nederland)



## PRTL 35 MM

Soort voertuig: Gemechaniseerde Vuurmond Nationaliteit : West-Duitsland/Ned.  
Taak : Luchtafweer Ook in gebruik bij: -  
Gewicht : 45,5 ton Jaar invoering : 1976



## GEPARD

Soort voertuig: Gemechaniseerde Vuurmond Nationaliteit : West-Duitsland  
Taak : Luchtafweer Ook in gebruik bij: België  
Gewicht : 45,5 ton Jaar invoering : 1974



## JAGUAR 1 (met HOT raketten)

Soort voertuig: Gepantserd Rupsvoertuig  
Nationaliteit : West-Duitsland  
Ook in gebruik bij: -  
Taak : Tank Bestrijding  
Jaar invoering : 1972  
Gewicht : 23 ton



Ook komt voor:  
JAGUAR 2 (met TOW)

## T-54/55

Soort voertuig: Middelzware tank  
Nationaliteit : USSR  
Taak : Algemeen  
Ook in gebruik bij: WP landen en landen die onder Russische invloed staan  
Gewicht : 36 ton  
Jaar invoering : 1958



## T-62

Soort voertuig: Middelzware tank      Nationaliteit : USSR  
Taak : Algemeen                      Ook in gebruik bij: WP landen en landen  
   onder haar invloedssfeer  
Gewicht : 37 ton                      Jaar invoering : 1962



## T-64

Soort voertuig: Middelzware tank      Nationaliteit : USSR  
Taak : Algemeen                      Ook in gebruik bij: -  
Gewicht : ± 41 ton                      Jaar invoering : 1970

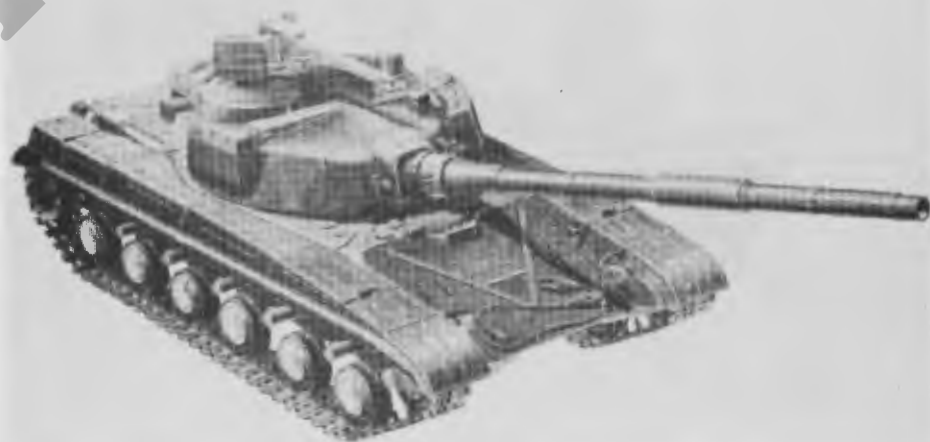

## T-72

Soort voertuig: Middelzware tank    Nationaliteit    : USSR  
Taak            : Algemeen            Ook in gebruik bij: WP landen, Libië, Syrië  
Gewicht        : 41 ton                    Jaar invoering    : 1973



## T-80

Soort voertuig: Middelzware tank    Nationaliteit    : USSR  
Taak            : Algemeen            Ook in gebruik bij: -  
Gewicht        : 43 ton                    Jaar invoering    : 1983

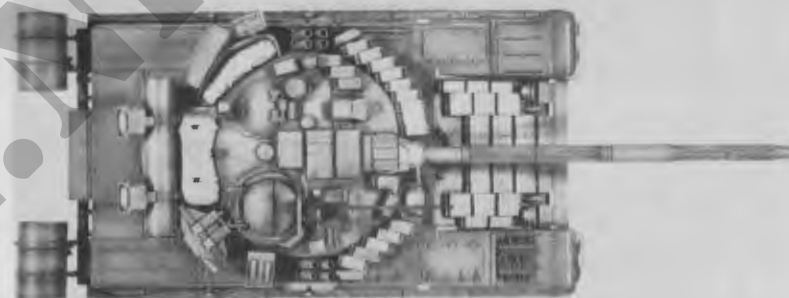

## BMP-1

Soort voertuig: Gepantserd amf.  
Rupsvoertuig  
Nationaliteit : USSR  
Ook in gebruik bij: WP landen  
Taak : Vervoer Infante-  
risten/ost  
Jaar invoering : 1967  
Gewicht : 13,5 ton



## BMD-1

Soort voertuig: Gepantserd amf.  
Rupsvoertuig  
Nationaliteit : USSR  
Ook in gebruik bij: -  
Taak : Vervoer/Onder-  
steuning lshdn  
Jaar invoering : 1972  
Gewicht : 8 ton

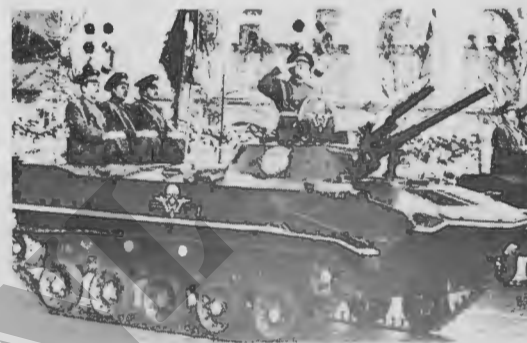

## BMD M 1979

Soort voertuig: Gepantserd amf.  
rupsvoertuig Nationaliteit : USSR  
Ook in gebruik bij: -  
Taak : Vervoer/onder-  
steuning lshdn Jaar invoering : 1979  
Gewicht : ?



## M T-L B

Soort voertuig: Gepantserd amf.  
rupsvoertuig Nationaliteit : USSR  
Ook in gebruik bij: WP  
Taak : tr.verv./mt.trekker Jaar invoering : 1970  
Gewicht : 14,5 ton



## BTR-60PB

Soort voertuig: Gepantserd amf. wielvoertuig  
Nationaliteit : USSR  
Taak : vervoer personeel/materieel  
Ook in gebruik bij: WP landen  
Gewicht : 10,3 ton  
Jaar invoering : 1964



## BTR-70

Soort voertuig: Gepantserd amf. wielvoertuig  
Nationaliteit : USSR  
Taak : tr. vervoer  
Ook in gebruik bij: WP landen  
Gewicht : 11,5 ton  
Jaar invoering : 1977



## SKOT

Soort voertuig: Gepantserd amf. wielvoertuig  
Nationaliteit : Polen/Tsjechoslowakije  
Taak : vervoer personeel/materieel  
Ook in gebruik bij: -  
Gewicht : 13 ton  
Jaar invoering : 1964



## SKOT-2AP

Soort voertuig: Gepantserd amf. wielvoertuig  
Nationaliteit : Polen/Tsjechoslowakije  
Taak : vervoer personeel/materieel  
Ook in gebruik bij: -  
Gewicht : 14,5 ton  
Jaar invoering : 1964



## BRDM-2

Soort voertuig: Gepantserd amfibisch wielvoertuig  
Nationaliteit : USSR  
Taak : verkenning  
Gewicht : 7 ton  
Ook in gebruik bij: WP landen  
Jaar invoering : 1966



## OT-65/FUG

Soort voertuig: Gepantserd amf. wielvoertuig  
Nationaliteit : Hongarije  
Taak : verkenning  
Gewicht : 6,3 ton  
Ook in gebruik bij: Polen/Tsjechoslowakije  
Jaar invoering : ca. 1964



## AFDELING C. VLIEGTUIGEN

### 1 Algemeen

Sinds het gebruik van vliegtuigen voor militaire doeleinden is, voor een doelmatige bestrijding van de vijandelijke toestellen, naast de elektronische identificatie, de visuele identificatie noodzakelijk gebleven. Deze visuele identificatie is echter alleen mogelijk, als men de vorm van de te verwachten toestellen in het geheugen heeft geprent.

### 2 Indeling van vliegtuigen

Vliegtuigen worden voor vele functies gebruikt. Ten behoeve van de eenvoud is het aantal soorten tot het minimum beperkt:

- gevechtsvliegtuigen;
- transportvliegtuigen;
- gevechts- en/of transporthelikopters.

### 3 Nationaliteitskentekens

Zie afdeling D.

### 4 Afbeeldingen

Op de volgende bladzijden vindt u achtereenvolgens de afbeeldingen van de volgende helikopters:

#### NATO

Bo-105C

Alouette II

Alouette III

CH 53 Sea Stallion

#### WARSCHAU PACT

Mi-6 HOOK

HALO (MI-26)

Mi-24 HIND-D

Mi-8 HIP.

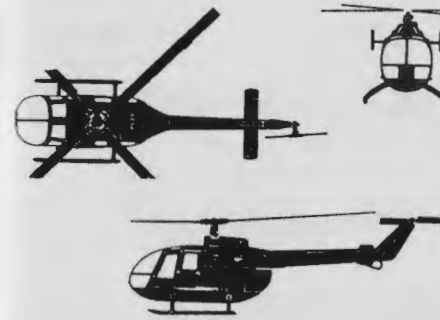

Naam : Bo-105C  
Functie : Lichte helikopter  
Verkenningen  
Nationaliteit : BRD  
Gewicht : 2300 kg  
Ook in gebruik bij: Nederland  
Jaar invoering : 1970



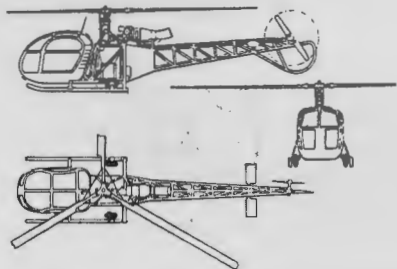

Naam : Alouette II  
 Functie : Algemeen/  
 verkenningen  
 Nationaliteit : Frankrijk  
 Gewicht : 1600 kg  
 Ook in gebruik bij: BRD  
 Jaar invoering : 1957



Naam : Alouette III  
 Functie : lichte helikopter  
 Nationaliteit : Frankrijk  
 Gewicht : 2250 kg  
 Ook in gebruik bij: Nederland  
 Jaar invoering : 1960



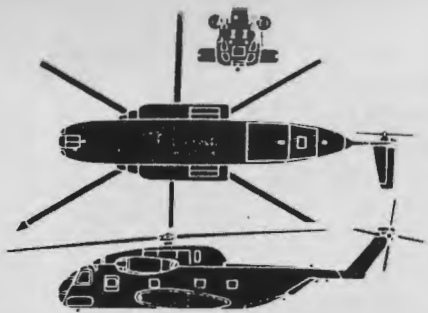

Naam : CH 53 Sea Stallion  
 Functie : Transport heli  
 Nationaliteit : U.S.A.  
 Gewicht : 19.051 kg  
 Ook in gebruik bij: BRD  
 Jaar invoering : 1966

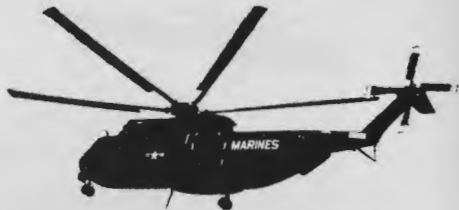

Naam : Mi-6 HOOK  
 Functie : Transporthelikopter  
 Nationaliteit : U.S.S.R.  
 Gewicht : 42.500 kg  
 Jaar invoering : 1960



Mi-6 HOOK zonder hulpvleugel



Mi-6 HOOK met hulpvleugel



Naam : HALO (Mi-26)  
Functie : Tactische transport heli  
Nationaliteit : U.S.S.R.  
Gewicht : 56.000 kg  
Jaar invoering : 1983



Naam : Mi-24HIND- D/E  
Functie : Gevechts- en transport  
Nationaliteit : U.S.S.R.  
Gewicht : 11.000 kg  
Ook in gebruik bij: DDR  
Jaar invoering : 1976





Naam : Mi-8 HIP  
 Functie : Transporthelikopter  
 Nationaliteit : U.S.S.R.  
 Gewicht : 12.000 kg  
 Jaar invoering : 1964



<b>1 Nederland</b>	
Voertuigen	Vliegtuigen
	
Voor- en achterzijde romp	
<b>2 België</b>	
	
Links naast kentekenplaat aan voor- en achterzijde	
<b>3 Engeland</b>	
	
Voor- en achterzijde romp	

**4 Sovjet-Unie**

Voertuigen

Vliegtuigen



**5 Polen**

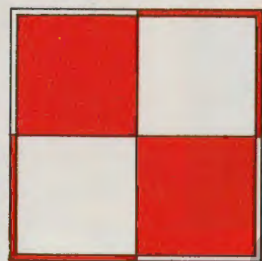

**6 Oost-Duitsland**



**7 West-Duitsland**

Voertuigen

Vliegtuigen



Zijkant romp en/of koepel

**8 Verenigde Staten**



Voorzijde, zijkant  
romp en/of koepel



Op vliegtuigen geschilderd in  
camouflage patroon

AFDELING E. GEVECHTSTENUEN, RANGEN EN GRADEN WARSCHAU  
PACTLANDSTRIJDKRACHTEN EN LUCHTLANDINGSEENHEDEN

1 Sovjet Unie (USSR)

a. Rangonderscheidingstekens

(1) Soldaten en Onderofficieren

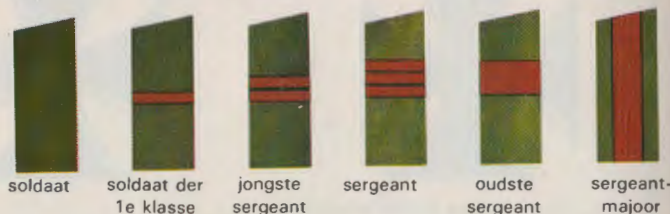

(2) Vaandrags en Subalterne Officieren

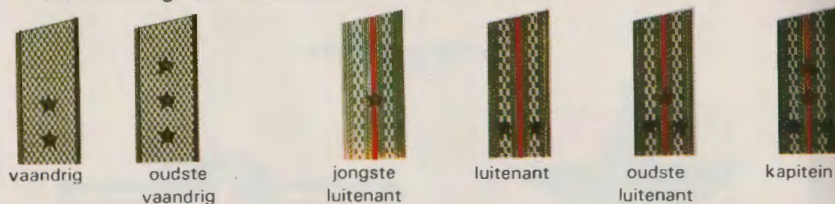

(3) Hoofdofficieren



(4) Opperofficieren (generaals en maarschalcken)

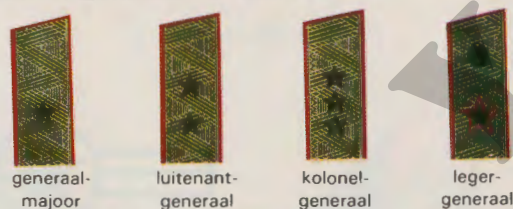

N.B.

Soldaten en onderofficieren dragen hun rangonderscheidingstekens, uitgevoerd in rode kleur, op een olijfgroene schouderbedekking.

Het komt echter in de praktijk veelvuldig voor, dat de schouderbedekking in de wapenkleur is uitgevoerd. De kleur van de rangonderscheidingstekens is in dit geval geel, evenals de toevoeging CA Sovjet Leger.

De wapenkleuren zijn als volgt:

rood - gemechaniseerde infanterie

blauw - luchtladingstroepen/luchtmacht

zwart - overige

De gekleurde biezen op de rangonderscheidingstekens van de officieren geven het krijgsmachtdeel aan:

rood - landstrijdkrachten

blauw - luchtladingstroepen

luchtstrijdkrachten

Enkele voorbeelden van gekleurde schouderbedekkingen en rangonderscheidingstekens.



soldaat van de gemechaniseerde infanterie



sergeant van de (bijvoorbeeld) luchtladingstroepen

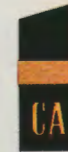

oudste sergeant van de (bijvoorbeeld) tanktroepen

b. Kraagspiegels



gemechaniseerde infanterie



tanktroepen



luchtladingstroepen

Deze kraagspiegels worden op een olijfgroene ondergrond gedragen, maar in de praktijk komt ook vaak een gekleurde (wapenkleur) ondergrond voor. Deze afwijking geldt met name weer voor soldaten en onderofficieren en niet voor vaandrags en officieren.



gemechaniseerde infanterie (olijfgroene ondergrond)

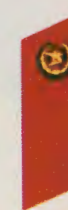

gemechaniseerde infanterie (rode ondergrond)

c. Hoofddeksels en hoofddekselembelen



hoofddekselembelen voor soldaten en onderofficieren



hoofddekselembelen voor vaandrags en officieren, uitgezonderd de luchtlandingstroepen



hoofddekselembelen voor soldaten en onderofficieren



hoofddekselembelen voor vaandrags en officieren van de luchtlandingstroepen



veldmuts voor soldaten en onderofficieren



stalen gevechtshelm



bontmuts

tankkap (de tankkappen zijn bij alle landen in gebruik, die voorzien zijn van Sovjet materieel



baret tanktroepen



veldepet voor vaandrags en officieren



baret luchtlantings-troepen (de z.g. „baret-wimpel“ wordt slechts in sommige gevallen gedragen)

leder kap voor luchtlantingsstroepen

d. Mouwemblemen

Op de linkerbovenmouw van het gevechtstenue wordt een mouwemblem gedragen, dat het betreffende wapen of dienstvak aangeeft. Deze emblemen worden gedragen door personeel in de rang van soldaat tot en met oudste vaandrig.



gemechaniseerde infanterie



tanktroepen



luchtlandingstroepen

e. Gevechtstenue

voor soldaten en onderofficieren

voor vaandrags en officieren



gevechtstenue zomer



gevechtstenue winter



gevechtstenue zomer



gevechtstenue winter

f. Functionele kleding



tanktenue zomer



tanktenue winter



para-overall luchtlantingsstroepen



veldtenue winter luchtlantingsstroepen

camouflage zomer



camouflage winter



g. De gemechaniseerde infanterie



h. De tanktroepen



nbc-kleding



i. De luchtlandingstroepen



## 2 Duitse Democratische Republiek (DDR)

### a. Rangonderscheidingstekens

#### (1) Soldaten en Onderofficieren



soldaat soldaat der 1e klasse korporaal



korporaal der 1e klasse jongste sergeant sergeant oudste sergeant sergeant majoor

#### (2) Vaandrigs

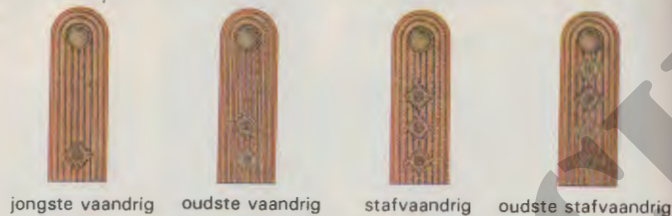

jongste vaandrig oudste vaandrig stafvaandrig oudste stafvaandrig

#### (3) Subalterne Officieren

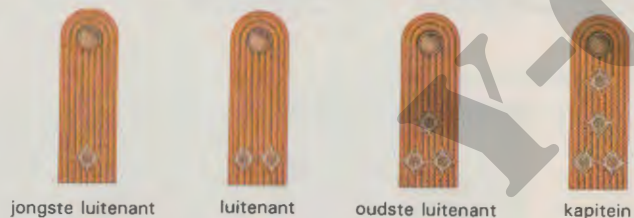

jongste luitenant luitenant oudste luitenant kapitein

#### (4) Hoofdofficieren



majoor luitenant-kolonel kolonel

#### (5) Opperofficieren



generaal-majoor luitenant-generaal kolonel-generaal legergeneraal maarschalk der DDR

#### b. Hoofddeksels en hoofddekselementen



hoofddekselement voor soldaten, onderofficieren en vaandrigs



hoofddekselement voor officieren



para-beret (tijdens actie wordt een grijze gedragen)



stalen gevechtshelm



para-helm



veldmuts



bontmuts

#### c. Gevechtstenuue



gevechtstenuue zomer



gevechtstenuue winter



gevechtstenuue luchtlandingstroepen



camouflage tenuue winter

d. De gemechaniseerde infanterie



e. De tanktroepen



f. De luchtlandingstroepen



### 3 Polen

#### a. Rangonderscheidingstekens

##### (1) Soldaten en onderofficieren

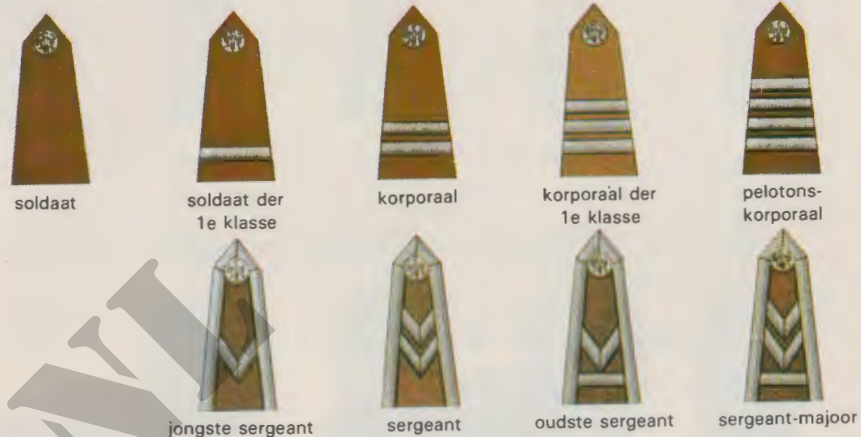

soldaat

soldaat der 1e klasse

korporaal

korporaal der 1e klasse

pelotons-korporaal

jongste sergeant

sergeant

oudste sergeant

sergeant-majoor

##### (2) Vaandrigs



jongste vaandrig

vaandrig

oudste vaandrig

stafvaandrig

oudste stafvaandrig

##### (3) Subalterne officieren



luitenant

oudste luitenant

kapitein

##### (4) Hoofdofficieren



majoor

luitenant-kolonel

kolonel

(5) Opperofficieren



brigade-  
generaal



divisie-  
generaal



wapen-  
generaal



leger-  
generaal



maarschalk  
van Polen

N.B.

Op sommige hoofdeksels worden eveneens rangonderscheidings-  
tegens gedragen

b. Hoofddeksels en hoofdekselembles



hoofdekselembles  
voor alle  
categorieën



baret tanktroepen



baret luchtlandingstroepen



bontmuts



veldpet



stalen  
gevechtshelm



para-helm

N.B.

Op de helmen, zowel gevechtshelm als parahelm, zit meestal helm-  
net en aan de voorzijde een opgerold gelaatsnet.

c. Mouwemblemen



mouwemblem van de  
luchtlandingseenheden  
(gedragen op de linkerbovenmouw)

d. Gevechtstenu



gevechtstenu  
zomer



gevechtstenu  
zomer lucht-  
landingseenheden



gevechtstenu  
winter



gevechtstenu  
winter lucht-  
landingseenheden

e. Functionele kleding



het tanktenu



het  
camouflage  
wintertenu

## HOOFDSTUK 27

### LICHAMELIJKE OEFENING/FYSIEKE TRAINING EN SPORT

#### A. ALGEMEEN

- 1 De „sport“ binnen de Koninklijke Landmacht wordt onderscheiden in:
  - a. lichamelijke oefening (LO): dat zijn de activiteiten zoals o.a. gymnastiek, atletiek, zwemmen, spel, veldloop/cross, zelfverdediging en hindernisbaan die plaatsvinden tijdens de voorgeschreven lesuren LO. In principe worden 4 uren LO per week gegeven, dikwijls in 2 blokken.
  - b. fysieke training (FT): dat zijn de activiteiten met een duidelijk lichamenlijk aspect die nodig zijn voor het vervullen van de militaire taak zoals marsvaardigheid, handgranaatwerpen, velddienst e.d.
  - c. sport (S): het op vrijwillige basis beoefenen van een zelfgekozen tak van sport, meestal buiten de diensturen, soms in diensttijd bij militaire sportevenementen.
  
- 2 Voor de LO/S beschikt iedere kazerne over een aantal LO/S-instructeurs, meestal onderofficieren. Zij geven de LO-lessen en begeleiden de sportbeoefening. Om de LO en S mogelijk te maken is er in iedere kazerne een LO/S-accommodatie aanwezig, meestal bestaande uit een sportzaal, sportvelden, een hindernisbaan en een spring- en werpaccommodatie.



embleem LO/S

f. De gemechaniseerde infanterie



g. De tanktroepen



h. De luchtlandingstroepen



## B. EISEN EN TESTEN

- 1 Aan het einde van de opleiding op een opleidingscentrum of bij een schoolenheid worden individuele eisen gesteld op het gebied van LO en FT. De zwaarte van die eisen is afhankelijk van de duur van de opleiding en van het wapen of dienstvak waarbij men is ingedeeld, de zogenaamde functie-groep. Aan een infanterist worden nu éénmaal zwaardere militaire eisen ge-steld dan aan een kok.

In zijn algemeenheid behoren de infanterie, cavalerie en genie tot functie-groep I, artillerie tot functiegroep II en verbindingdienst, intendance, admini-stratie, technische dienst, geneeskundige troepen en aan- en afvoertroep-en tot functiegroep III.

- 2 Bij opkomst wordt d.m.v. een coopertest (in 12 minuten een zo groot mo-gelijke afstand lopen) gekeken hoe het met de conditie is.

Na 8 weken wordt als eis gesteld dat tenminste 2400 meter kan worden afgelegd in 12 minuten.

Na 12-16 weken worden de LO-proeven gelopen, bestaande uit: 100, 1.000 en 5.000 meter hardlopen, verspringen, touwklimmen, werpen, hin-dernisbaan en zo mogelijk zwemmen.

Het tenue bij het afleggen van de LO-proeven varieert van GVT 1 (hoge schoenen, overall, binnen- en buitenhelm) met wapen tot sporttenue. Tij-dens de LO-lessen komt dezelfde afwisseling in tenue voor omdat een mili-tair zijn werk nu eenmaal niet in sportkleding of trainingspak doet.

De eisen voor de fysieke training liggen op het gebied van de marsvaardig-heid.

- 3 Als afsluiting van de troepenvorming, dat is tegen het einde van de dienst-tijd, worden groepseisen gesteld op het gebied van LO en FT.

In de Onderdeels Inzetbaarheids Oefening (OIO) wordt in een 15-uurs oefe-ning de eenheid getest in marsvaardigheid, hindernisbaan, handgranaat-werpen, schieten na inspanning en snelmars. Voor de functiegroepen I, II en III dragen deze oefeningen respectievelijk de namen Marathon, Steun-zool en Logboek.



MLV



ZMV



BGHW

## C. VAARDIGHEIDSPROEVEN

Op het gebied van de LO en S bestaan een aantal vaardigheidsproeven. Eén van de proeven die praktisch altijd wordt afgelegd is de Militaire Lichamelij-ke Vaardigheid (MLV). De onderdelen van het MLV zijn dezelfde als van de LO-proeven die aan het eind van de AMO worden gehouden. De eisen zijn meestal zwaarder dan voor de LO-proeven en je moet voor de MLV alle mi-nimumeisen halen om in aanmerking te komen voor de MLV-speld en het MLV-diploma (voor eisen zie bijlage).

Voor zwemmen en handgranaatwerpen bestaan aparte proeven in de vorm van de proef Geoeffend Militair Zwemmen (GMZ) met uitsluitend een diplo-ma en de proef Buitengewoon Geoeffend Handgranaat Werper (BGHW) met een speld en een diploma.

Voor diegenen die militair en sportief erg goed zijn bestaan nog de Zware Militaire Vaardigheidsproeven (ZMV), een vijfkamp met schieten, handgra-naatwerpen, hindernisbaan, zwemmen en cross.

Deze ZMV-proeven worden tenminste éénmaal per jaar afgenomen en ge-ven bij slagen ook recht op een speld en diploma.

Overigens bestaat de mogelijkheid tot het verwerven van vaardigheidsin-signes voor o.a.:

schieten met persoonlijk- en groepswapen, marsvaardigheid, moderne vijf-kamp, schermen, parachute-springen, een combinatie van sporten (N.S.F.). Aangaande de voor het behalen hiervan af te leggen eisen en de toegestane draagwijze kunt U informatie inwinnen bij het bureau LO/Sport en bij Uw Commandant.

## EISEN MILITAIR LICHAAMELIJKE VAARDIGHEID MANNELIJKE MILITAIRES

leeftijdsgroep	snelloop		tempoloop		duurloop		springen verspringen met aanloop	klimmen touwklimmen	werpen		zwemmen
	100 mtr	16 sec	1000 mtr	4 min 20 sec	5000 mtr	23 min 15 sec			springen met aanloop	ver	
I 16 t/m 30 jr	16.5 sec	4 min 35 sec	24 min 15 sec	3.70 mtr	7.50 mtr	30 mtr	55 punten	200 m	4 min 50 sec		
II 31 t/m 35 jr	17 sec	4 min 50 sec	25 min 15 sec	3.50 mtr	7.00 mtr	29 mtr	55 punten	5 min			
III 36 t/m 40 jr	18 sec	5 min 20 sec	26 min 15 sec	3.30 mtr	6.00 mtr	27 mtr	55 punten	5 min 10 sec			
IV 41 t/m 45 jr	19 sec	5 min 50 sec	27 min 45 sec	3.10 mtr	5.00 mtr	26 mtr	55 punten	5 min 20 sec			
V 46 t/m 50 jr	20 sec	6 min 20 sec	29 min 15 sec	2.90 mtr	4.00 mtr	25 mtr	55 punten	5 min 30 sec			
VI 51 jr en ouder	GvT 1 + wapen	GvT 1 + wapen	Sporttenue + sportschoenen	GvT 1 zonder helm	GvT 1 zonder helm	GvT 1 zonder helm	55 punten	Zwemtenue			

## EISEN MILITAIR LICHAAMELIJKE VAARDIGHEID VROUWELIJKE MILITAIRES

leeftijdsgroep	snelloop		tempoloop		duurloop		springen verspringen met aanloop	klimmen touwklimmen	werpen		zwemmen
	100 mtr	19 sec	1000 mtr	5 min 10 sec	5000 mtr	27 min 45 sec			springen met aanloop	ver	
I 16 t/m 30 jr	19.5 sec	5 min 30 sec	29 min 30 sec	2.95 mtr	6 mtr	20 mtr	55 punten	200 m	5 min 25 sec		
II 31 t/m 35 jr	20 sec	6 min	31 min	2.80 mtr	5 mtr	19 mtr	55 punten	5 min 45 sec			
III 36 t/m 40 jr	21 sec	6 min 30 sec	32 min 30 sec	2.70 mtr	4 mtr	18 mtr	55 punten	6 min			
IV 41 t/m 45 jr	22 sec	7 min	34 min	2.60 mtr	3 mtr	17 mtr	55 punten	6 min 15 sec			
V 46 t/m 50 jr	23 sec	7 min 30 sec	35 min 30 sec	2.50 mtr	3 mtr	16 mtr	55 punten	6 min 30 sec			
VI 51 jr en ouder	GvT 1 + wapen	GvT 1 + wapen	Sporttenue + sportschoenen	GvT 1 zonder helm	GvT 1 zonder helm	GvT 1 zonder helm	55 punten	Zwemtenue			

## HOOFDSTUK 28

## LUCHTNABIJBEVEILIGING

## 1 Algemeen

- a. Vanaf het uitbreken van een gewapend conflict moet elke eenheid van de landstrijdkrachten in eigen land, in het gebied waar het Eerste Legerkorps wordt ingezet en op de routes van ons land daar naar toe rekening houden met luchtaanvallen. Deze luchtaanvallen worden vaak voorafgegaan door verkenningsvluchten. Afhankelijk van tijd en plaats kunnen deze luchtverkenningen en luchtaanvallen worden uitgevoerd door gevechtsvliegtuigen en/of helicopters.
- b. De luchtverdediging van NAVO en de eigen lucht doelartillerie kunnen niet altijd en overal afdoende bescherming tegen de luchtdreiging bieden. Daarom moet elke eenheid ook maatregelen treffen om zichzelf met eigen middelen te beschermen. Bij deze **luchtnabijbeveiliging** is in beginsel iedereen in de eenheid betrokken.
- c. Dit hoofdstuk behandelt alleen datgene dat **iedere militair** ten aanzien van luchtnabijbeveiliging moet weten en kunnen. De principes voor de organisatie van de luchtnabijbeveiliging in een eenheid zijn beschreven in VS 2-1370.

## 2 Dreiging

## a. Algemeen

Om ontdekking door de radars van onze luchtverdediging zolang mogelijk te voorkomen zullen vijandelijke vliegtuigen en helicopters hun aanvalsdoel zo laag mogelijk naderen en daarbij gebruik maken van het terrein (fig. 28-1). De feitelijke aanval wordt zo laat mogelijk ingezet omdat de vlieger doorgaans hoger moet gaan vliegen om zijn wapens in te zetten.

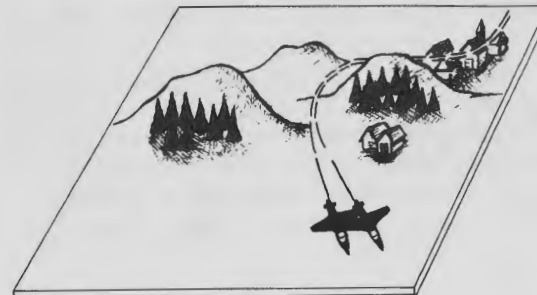

Figuur 28-1

### b. Aanvalswijzen van gevechtsvliegtuigen

De luchtnabijbeveiliging betreft alleen die vliegtuigen en helicopters die de **eigen** eenheid bedreigen. Daarom moet u kunnen onderkennen of er bij de nadering van vliegtuigen of helicopters sprake is van een tegen u gerichte dreiging.

- Wanneer een vlieger van een gevechtsvliegtuig zijn doel eerst moet **zien** voor hij zijn aanval kan inzetten (omdat zijn bewapening dit vereist of omdat hij de locatie van zijn doel niet precies kent) zal hij eerst **langs** zijn doel vliegen omdat hij zijwaarts beter kan waarnemen dan recht vooruit (figuur 28-2).

**Passerende vliegtuigen kunnen dus enige seconden later een grote dreiging gaan vormen**

- Een **direct naderend** vliegtuig kan op weg zijn naar een heel ander doel en toevallig over uw eenheid vliegen. Als de vlieger echter u wil aanvallen, uw locatie precies kent en een daarvoor geschikte bewapening heeft (bommen, napalm etc.), kan hij rechtstreeks aanvliegen (figuur 28-3).

**Een vijandelijk direct naderend vliegtuig moet dus ook altijd als een potentiële dreiging worden beschouwd.**

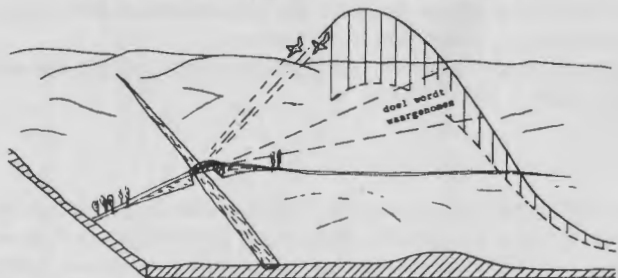

Figuur 28-2



Figuur 28-3

### c. Aanvalswijzen van helicopters

Anders dan bij gevechtsvliegtuigen is waarneming recht vooruit in een heli copter heel goed mogelijk. Zeker wanneer ze de positie van hun doel goed kennen, kunnen ze tot het laatste moment voor de inzet hun aanwezigheid verborgen houden door achter bossen, heuvels en bebouwing te blijven vliegen (figuur 28-4).



Figuur 28-4

## 3 Passieve luchtnabijbeveiliging

- Het is beter, niet gezien en dus niet aangevallen te worden dan u te moeten verdedigen tegen een luchtaanval.
- De commandant neemt voor zijn eenheid een aantal maatregelen in het kader van de passieve beveiliging voor zover zijn opdracht dat toelaat. Deze maatregelen omvatten:
  - spreiding van opstellingen
  - goede camouflage tegen waarneming vanuit de lucht  
N.B. Vanuit de lucht zijn opgestelde voertuigen, tenten e.d. vaak veel beter te zien dan vanaf de grond.
  - een waarschuwingssysteem om tijdig **luchtalarm** door te geven.
- Het uitvoeren van de goede camouflage eist van iedereen een grote mate van zelfdiscipline: ongemacoufleurde gezichten, gekleurde voorwerpen e.d. kunnen vanaf honderden meters afstand door een vlieger worden gezien en herkend en sporen van voertuigen zijn vanuit de lucht zeer goed zichtbaar.

## 4 Aktieve luchtnabijbeveiliging

- Doordat vliegtuigen en helicopters zo laag vliegen om luchtverdedigingswapensystemen te ontwijken komen ze bij een aanval op een eenheid of object binnen bereik van groepswapens en handvuurwapens. De ervaring in recente conflicten heeft geleerd, dat ook deze wapens effectief kunnen zijn bij het bestrijden van een luchtaanval.

- b. Hoe massaler het uitgebrachte vuur is, des te groter wordt de kans dat een aanvallend vliegtuig wordt getroffen en vernietigd (figuur 28-5). Lichtspoor munitie wordt door een vlieger opgemerkt en kan als neveneffect hebben, dat de vlieger zijn aanval onnauwkeurig uitvoert of zelfs afbreekt.

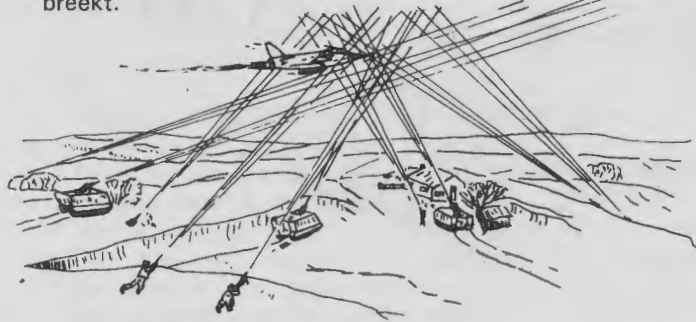

Figuur 28-5

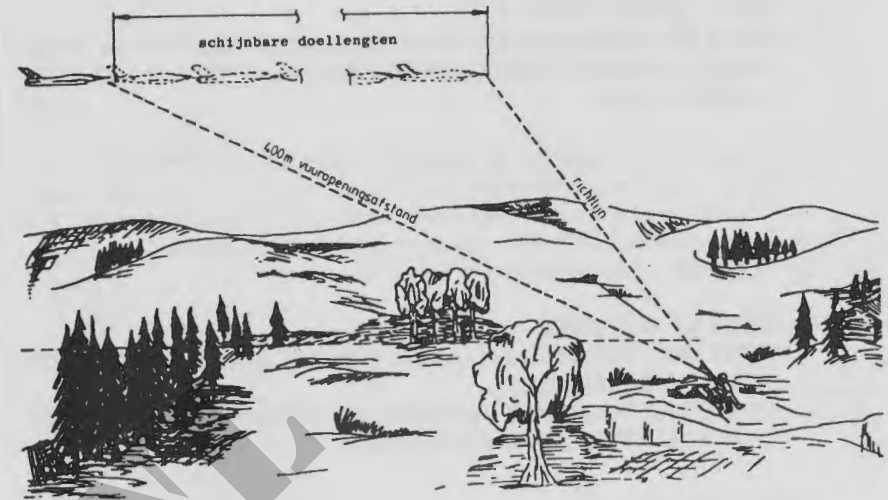

Figuur 28-6

## INZET VAN UW WAPEN HEEFT DUS ZIN!

### 5 Richtregels, vuurwijzen en schiethoudingen

#### a. Wapens met een lichtdoelvizier

Hiervoor wordt verwezen naar de desbetreffende bedieningsvoorschriften.

#### b. Het richten van wapens zonder lichtdoelvizier

Projectielen hebben tijd nodig om hun doel te bereiken. Daarmee moet u rekening houden wanneer het doel zich **zijwaarts** beweegt van uw positie uit gezien. U richt dan uw wapen op de plaats waar het doel zich zal bevinden als het projectiel de afstand heeft overbrugd (zie o.m. blad 18-5 en 22-5).

Dit wordt **voorhoud** genoemd.

De snelheid van gevechtsvliegtuigen en vaak ook helicopters is vele malen groter dan die van bewegende personen en rijdende voertuigen. De vereiste voorhoud die u moet geven wanneer luchtdoelen niet recht op u aanvliegen, is dat dus ook.

N.B. Wanneer een vliegtuig of heli-copter recht op u aanvliegt richt u midden op het doel; er is dan geen sprake van voorhoud.

Omdat bij waarnemingen in de lucht afstanden moeilijk te bepalen zijn, wordt de voorhoud uitgedrukt in **schijnbare doellengten** (figuur 28-6).

De voorhoud bedraagt voor:

- een passerende heli-copter : 2-4 schijnbare doellengten
- een passerend transportvliegtuig: 8 schijnbare doellengten
- een passerend gevechtsvliegtuig: 8-10 schijnbare doellengten

#### c. Vuuropeningsafstand

Handvuurwapens hebben voor het bestrijden van luchtdoelen een heel korte effectieve dracht. Daarom heeft het vuren op vliegtuigen en heli-copters alleen zin wanneer deze nagenoeg recht op u aan of over u heen vliegen.

Groepswapens als de MAG en de .50 hebben een groter bereik en zijn ook geschikt om passerende luchtdoelen te bestrijden.

Luchtdoelen kunnen effectief worden bevuurd binnen de volgende afstanden:

UZI en FAL	400 meter
MAG	900 meter
.50	1200 meter

#### d. Richtregels en vuurwijze voor wapens met lichtspoor munitie

Wanneer uw wapen is voorzien van lichtspoor munitie kunt u de richting van uw wapen aanpassen door als het ware „het lichtspoor op het doel te brengen“.

De richtregel en vuurwijze is:

#### **RICHT OP HET DOEL**

**RICHT HET VEREISTE AANTAL SCHIJNBARE DOELLENGETEN VOOR  
VUUR IN LANGE VUURSTOTEN EN RICHT BIJ STOP ALS HET DOEL  
IS GEPASSEERD**

*e. Richtregels en vuurwijze voor wapens zonder lichtspoomunitie*

Bij deze munitie is corrigeren van de richting van het wapen niet mogelijk. Daarom wordt op één punt op de koers gericht en gevraagd met het doel, het vliegtuig door een „vuurgordijn” te laten vliegen.

De richtregel en vuurwijze is:

#### **RICHT OP HET DOEL**

**RICHT HET VEREISTE AANTAL SCHIJNBARE DOELLENGETEN VOOR  
HOUDT HET WAPEN STIL  
SCHIEDT MET MAXIMALE VUURSNEELHEID OF LANGE VUURSTOTEN  
STOP ALS HET DOEL IS GEPASSEERD**

*f. Schiethoudingen*



Figuur 28-7



Figuur 28-8

#### **6 Vuurcontrole**

Er moet worden voorkomen dat de vliegtuigen van de NAVO en eigen heli-copters worden bevuurd door eigen troepen.

Omdat type-herkenning van vliegtuigen en heli-copters moeilijk is, is er een stelsel van regels en procedures ontworpen waarin de veiligheid van eigen vliegtuigen en heli-copters wordt verzekerd en tegelijkertijd de luchtverdedi-ging en de luchtnabijbeveiliging hun taak kunnen uitvoeren.

Het toepassen van die regels is de verantwoordelijkheid van de comman-dant.

Voor u gelden er maar twee regels:

1. Open het vuur wanneer de commandant opdracht geeft.
2. Open het vuur wanneer uzelf of uw eenheid daadwerkelijk wordt aange-vallen.